

# IDNext -HC

Contrôleurs électroniques compatibles avec les gaz réfrigérants inflammables

## Manuel Utilisateur

01/20



Les informations fournies dans cette documentation contiennent des descriptions générales et/ou des caractéristiques techniques concernant les performances des articles présentés. Cette documentation ne remplace pas et ne doit pas être utilisée pour déterminer la fonctionnalité ou la fiabilité de ces articles vis-à-vis des applications spécifiques des utilisateurs. L'analyse des risques, l'évaluation et les essais complets des articles vis-à-vis de l'application et de l'emploi prévus sont confiés aux utilisateurs et aux intégrateurs.

Ni Schneider Electric, ni aucune de ses filiales ou sociétés contrôlées, ne saurait être tenue pour responsable légal et économique en cas d'utilisation incorrecte des informations contenues dans cette documentation. Nous vous saurions gré de bien vouloir nous communiquer toute suggestion visant à améliorer ou à modifier le contenu de cette documentation ou éventuellement à en corriger les erreurs.

L'utilisateur accepte de ne pas reproduire le contenu complet ou partiel de la brochure à des fins commerciales, sur quelque support que ce soit, sans l'autorisation écrite de Schneider Electric ou Eliwell, sauf pour son usage personnel. L'utilisateur accepte également de n'établir aucun lien hypertexte de cette brochure ou de son contenu. Schneider Electric ou Eliwell n'autorise aucun droit ou licence pour l'usage personnel et non commercial du document ou de son contenu, à l'exception d'une licence non exclusive permettant de consulter le matériel « tel quel », au risque de l'utilisateur. Tous les autres droits sont réservés.

Respecter toutes les normes nationales, régionales et locales en matière de sécurité pendant l'installation et l'utilisation du produit. Pour des raisons de sécurité et pour mieux se conformer aux données du système documentées, les réparations des composants devraient être réservées exclusivement au constructeur.

En cas d'utilisation de dispositifs nécessaires aux applications sujettes à certaines conditions de sécurité, suivre impérativement les instructions correspondantes. La non-utilisation du logiciel Eliwell ou d'un autre logiciel approuvé avec notre matériel peut causer des accidents, des dommages ou compromettre les résultats.

Le non-respect de ces informations peut provoquer des accidents ou des dommages aux équipements.

© 2020 Eliwell. Tous droits réservés.



<b>Informations sur la sécurité</b> .....	<b>5</b>
<b>Informations sur ...</b> .....	<b>7</b>
<b>Introduction</b> .....	<b>11</b>
Introduction .....	12
Modèles .....	13
Accessoires .....	14
<b>Configurations préliminaires</b> .....	<b>15</b>
Introduction .....	16
IDNext 902 P (12 Vac/dc - 230 Vac) .....	18
IDNext 961 P (12 Vac/dc - 230 Vac) .....	19
IDNext 971 P/B (12 Vac/dc - 230 Vac) .....	20
IDNext 974 P/B (12 Vac/dc - 230 Vac) .....	21
IDNext 974 P/C (230 Vca) .....	22
IDNext 974 P/CI (230 Vac) .....	23
IDNext 978 P/B (230 Vac) .....	24
IDNext 978 P/C (230 Vac) .....	25
IDNext 978 P/CI (230 Vac) .....	26
<b>Montage mécanique</b> .....	<b>27</b>
Avant de commencer .....	28
Coupure de l'alimentation électrique .....	28
Milieu de fonctionnement .....	29
Considérations sur l'installation .....	30
Installation .....	31
<b>Connexions électriques</b> .....	<b>32</b>
Pratiques optimales de câblage .....	33
Connexions .....	35
IDNext 902 P (12 Vac/dc - 230 Vac) .....	36
IDNext 961 P (12 Vac/dc - 230 Vac) .....	37
IDNext 971 P/B (12 Vac/dc - 230 Vac) .....	38
IDNext 974 P/B (12 Vac/dc - 230 Vac) .....	39
IDNext 974 P/C (230 Vac) .....	40
IDNext 974 P/CI (230 Vac) .....	40
IDNext 978 P/B (230 Vac) .....	41
IDNext 978 P/C (230 Vac) .....	41
IDNext 978 P/CI (230 Vac) .....	42
<b>Caractéristiques techniques</b> .....	<b>43</b>
Caractéristiques techniques .....	44
Alimentations et consommations .....	44
Caractéristiques Sorties .....	45
Caractéristiques Entrées .....	46
Informations supplémentaires .....	46
<b>Interface utilisateur et utilisation</b> .....	<b>47</b>
Interface utilisateur .....	48
Utiliser le contrôleur .....	50
Régler les sondes .....	52

Définir l'affichage à l'écran .....	53
<b>Dégivrage .....</b>	<b>54</b>
Introduction .....	55
Fonctionnement écran et alarmes .....	56
Dégivrage Manuel .....	57
Dégivrage Modulaire .....	59
Dégivrage Standard .....	68
Dégivrage avec double évaporateur .....	76
<b>Fonctions .....</b>	<b>78</b>
Contact de porte .....	79
Stand-by .....	80
Copier paramètres (UNICARD) .....	81
<b>Régulateurs .....</b>	<b>82</b>
Chaud/Froid .....	83
Compresseur .....	84
Gestion compresseur avec sonde en erreur .....	87
Compresseur à vitesse variable .....	88
Activation de la fonction Auto-tuning du régulateur PID .....	90
Double compresseur .....	91
Cycle de réduction (DCC) .....	92
Ventilateurs de l'évaporateur .....	93
Ventilateurs de condenseur .....	96
Pressostat .....	99
Sortie auxiliaire .....	101
Sortie Éclairage .....	102
Zone morte .....	103
Nuit/Jour .....	104
Économie d'énergie - Point de consigne réduit .....	106
<b>Diagnostic .....</b>	<b>108</b>
Alarmes et signalisations .....	109
Alarme de température minimale et maximale .....	111
<b>Paramètres IDNext -HC .....</b>	<b>113</b>
Paramètres IDNext 902 P .....	114
Paramètres IDNext 961 P .....	120
Paramètres IDNext 971 P/B .....	126
Paramètres IDNext 974 P/B .....	134
Paramètres IDNext 974 P/C .....	142
Paramètres IDNext 974 P/CI .....	151
Paramètres IDNext 978 P/B .....	161
Paramètres IDNext 978 P/C .....	170
Paramètres IDNext 978 P/CI .....	179
<b>Fonctions et ressources Modbus MSK 750 .....</b>	<b>189</b>
Définition des paramètres via Modbus .....	190
Contenu des tableaux Modbus .....	191
Tableau des paramètres Modbus .....	193
Tableau visibilité répertoires correspondant aux applications .....	215
Tableau des Ressources Modbus .....	217

## Informations importantes

Avant d'installer, de faire fonctionner ou de procéder à l'entretien du contrôleur, lire attentivement les présentes instructions et procéder à un examen visuel de l'appareil pour se familiariser avec. Les messages spéciaux suivants peuvent se trouver partout dans la présente documentation ou sur l'appareil ; ils ont pour but de renseigner l'utilisateur sur les risques et dangers potentiels et d'attirer son attention sur la présence d'informations qui expliquent ou simplifient une procédure.



Ce symbole associé à une étiquette de sécurité signalant un Danger indique la présence d'un danger de nature électrique pouvant occasionner des lésions personnelles dans le cas de non-respect des instructions.



Voici le symbole d'alerte de sécurité. Il est utilisé pour informer l'utilisateur sur les risques potentiels de lésions personnelles. Respecter impérativement tous les messages de sécurité qui accompagnent ce symbole afin d'éviter tous incidents possibles pouvant même entraîner la mort.

## DANGER

**DANGER** indique une situation dangereuse qui, si elle ne peut pas être évitée, **aura des conséquences fatales** ou provoquera des accidents graves.

## RECOMMANDATION

**AVERTISSEMENT** indique une situation dangereuse qui, si elle ne peut pas être évitée, **pourrait avoir des conséquences fatales** ou provoquer des accidents graves.

## ATTENTION

**ATTENTION** indique une situation potentiellement dangereuse qui, si elle ne peut pas être évitée, **pourrait provoquer** des accidents légers ou moyennement graves.

## **AVERTISSEMENT**

**AVIS** est utilisé pour faire référence à des pratiques qui ne sont pas rattachées à des lésions physiques.

## Remarque

L'installation, l'utilisation et la réparation des appareils électriques sont réservées exclusivement à des techniciens qualifiés. Schneider Electric et Eliwell déclinent toute responsabilité quant aux conséquences dérivant de l'utilisation de ce matériel.

Par personne qualifiée, il faut entendre une personne possédant les compétences et les connaissances relativement à la structure et au fonctionnement des appareils électriques et leur installation et ayant reçu une formation sur la sécurité apte à reconnaître et éviter les dangers qui s'y rattachent.

## Qualification du personnel

Seul le personnel dûment formé et ayant appris et compris le contenu de cette brochure et de toute autre documentation sur le produit concerné est autorisé à travailler sur et avec ce produit. L'employé qualifié doit être en mesure de reconnaître les situations dangereuses dues au paramétrage, à la modification des valeurs des paramètres et, d'une manière générale, à l'utilisation des équipements mécaniques, électriques et électroniques.

Il doit également s'être familiarisé avec les normes, les dispositions et les règles de sécurité du travail qu'il devra respecter en phase de projet et d'élaboration du système.

## Usage autorisé

Ce produit est utilisé pour contrôler les comptoirs frigorifiques, les vitrines et les unités frigorifiques.

Le contrôleur doit être installé et utilisé conformément aux instructions fournies et, plus particulièrement, dans des conditions normales, les parties sous tension dangereuse ne devront pas être accessibles.

Le contrôleur devra être dûment protégé contre l'eau et la poussière. L'accès aux parties du contrôleur différentes de son bandeau avant est protégé par un mécanisme de verrouillage à clé ou à l'aide d'outils.

Le contrôleur peut être intégré dans un appareil à usage domestique, commercial et/ou similaire dans le domaine de la réfrigération et/ou du chauffage et sa conformité aux normes européennes harmonisées en matière de sécurité a été vérifiée.

Utiliser cet article uniquement avec les câbles et les accessoires préconisés. Utiliser exclusivement des accessoires et des pièces de rechange d'origine.

## Usage proscrit

Tout usage autre que celui qui est indiqué dans le paragraphe précédent « Usage autorisé » est strictement interdit.

Les contacts des relais fournis sont du type électromécanique et sont sujets à l'usure. Les dispositifs de protection concernant la sécurité fonctionnelle, cités dans les normes internationales ou locales, doivent être installés à l'extérieur de ce dispositif.

## Responsabilité et risques résiduels

La responsabilité d'Schneider Electric et Eliwell se limite à l'utilisation correcte et professionnelle du produit conformément aux directives reportées dans ce manuel et les autres documents de support, et ne couvre pas les dommages éventuels provoqués par les éléments suivants (liste non exhaustive donnée à titre indicatif) :

- installation/utilisation non prévues et, en particulier, non conformes aux prescriptions de sécurité fixées par les normes en vigueur dans le pays où l'appareil est installé et/ou par le présent manuel ;
- utilisation sur des appareils dont le montage ne garantit pas une protection suffisante contre les risques électriques, l'eau et la poussière ;
- utilisation sur des appareils permettant d'accéder aux composants dangereux sans l'emploi d'outils et/ou du fait qu'ils ne sont pas équipés d'un mécanisme de verrouillage à clé ;
- manipulation et/ou altération du produit ;
- installation/utilisation sur des appareils non conformes aux réglementations applicables dans le pays d'installation de l'appareil.

## Mise au rebut



L'appareil (ou le produit) doit être collecté et traité selon la réglementation relative à l'élimination des DEEE en vigueur.

---

# Informations sur ...

---

## But de la documentation

Ce document décrit les contrôleurs **IDNext -HC** et leurs accessoires, y compris les informations sur l'installation et le câblage.

**Remarque** : lire attentivement cette brochure et les documents complémentaires avant d'installer, de mettre en marche ou d'entretenir le contrôleur.

## Remarque sur la validité

Les caractéristiques techniques des dispositifs décrits dans ce manuel sont également consultables en ligne sur le site Eliwell ([www.eliwell.com](http://www.eliwell.com)).

Les caractéristiques illustrées dans ce manuel devraient être identiques à celles disponibles à la consultation en ligne. Conformément à notre politique d'amélioration constante, il est possible que le contenu de cette documentation soit corrigé dans un souci de précision. En cas d'incohérences entre le manuel et les informations disponibles en ligne, prendre ces dernières comme référence.

## Documents corrélés

Titre de la brochure	Code du document de référence
Notice technique IDNext -HC	9IS54728 (16L)

Il est possible de télécharger toute la documentation technique disponible ainsi que les informations techniques sur le site Internet : [www.eliwell.com](http://www.eliwell.com)

## Informations relatives au produit

### **DANGER**

#### **RISQUE D'ÉLECTROCUTION, D'INCENDIE OU D'ARC ÉLECTRIQUE**

- Mettre hors tension tous les appareils, y compris les dispositifs connectés, avant de déposer un quelconque couvercle ou volet, ou avant d'installer/de désinstaller des accessoires, du matériel informatique, des câbles ou fils.
- Toujours utiliser un voltmètre réglé sur la valeur de tension nominale pour s'assurer que le système est hors tension.
- Avant de rebrancher le dispositif, remonter et fixer tous les caches, les composants matériels et les câbles.
- Utiliser ce dispositif et tous les produits connectés uniquement à la tension indiquée.
- Lorsque des risques de blessures corporelles ou de dommages matériels existent, utilisez des verrous de sécurité appropriés.
- Installer et utiliser cet équipement dans une armoire de la classe appropriée pour le milieu auquel il est destiné.
- Ne pas utiliser les fonctions de cet équipement qui risquent de compromettre la sécurité.
- Ne pas désassembler, ne pas réparer et ne pas modifier cet équipement.

**Le non-respect de ces instructions provoquera la mort ou des blessures graves.**

### **DANGER**

#### **RISQUE D'ÉLECTROCUTION ET/OU D'INCENDIE**

- Ne pas exposer l'appareil à des substances liquides.
- Ne pas dépasser les limites de température et d'humidité indiquées dans les données techniques et s'assurer que les fentes sont aérées.
- Ne pas alimenter les bornes SELV à une tension inappropriée (voir chapitre « Connexions »).
- Brancher à l'équipement uniquement les accessoires compatibles signalés dans la section « Accessoires ».
- Utiliser exclusivement des câbles d'une section appropriée, indiquée à la section « Lignes directrices pour le câblage ».

**Le non-respect de ces instructions provoquera la mort ou des blessures graves.**

### **DANGER**

#### **UN CÂBLAGE DESSERRÉ PEUT PROVOQUER UNE ÉLECTROCUTION ET/OU UN INCENDIE**

Serrer les connexions en respectant les couples de serrage indiqués et vérifier si le câblage est correct.

**Le non-respect de ces instructions provoquera la mort ou des blessures graves.**

### **RECOMMANDATION**

#### **RISQUE DE SURCHAUFFE ET/OU D'INCENDIE**

- Ne pas utiliser de charges différentes de celles indiquées dans les données techniques.
- Ne pas dépasser le courant maximal autorisé ; pour les charges supérieures, utiliser un contacteur ayant une puissance adaptée.
- Les lignes d'alimentation et les connexions de sortie doivent être câblées correctement et protégées par des fusibles conformément aux normes nationales et locales en vigueur.
- Connecter les sorties relais (Out1...Out4), y compris le pôle commun, en utilisant des câbles d'une section de 2,5 mm<sup>2</sup> (14 AWG) dont la longueur sera supérieure ou égale à 200 mm (7,87 in.).

**Le non-respect de ces instructions peut provoquer la mort, des blessures graves ou des dommages matériels.**

Lors de la manipulation de l'équipement, éviter tout dommage causé par des décharges électrostatiques. Les connecteurs nus sont particulièrement vulnérables aux décharges électrostatiques.



## ⚠ RECOMMANDATION

### COMPORTEMENT INATTENDU DE L'ÉQUIPEMENT SUITE À DES DOMMAGES CAUSÉS PAR DES DÉCHARGES ÉLECTROSTATIQUES

Avant de manipuler l'appareil, décharger l'électricité statique accumulée par le corps en touchant une surface mise à la terre ou un tapis antistatique homologué.

**Le non-respect de ces instructions peut provoquer la mort, des blessures graves ou des dommages matériels.**

## AVERTISSEMENT

### COMPORTEMENT INATTENDU DE L'ÉQUIPEMENT

Les câblages SELV doivent être posés séparément de tous les autres câblages (voir chapitre « Connexions »).

**Le non-respect de ces instructions peut provoquer des dommages matériels.**

Les sondes de température (NTC/PTC/Pt1000) ne prévoient aucune polarité de branchement, les connexions peuvent être prolongées avec un câble bipolaire normal. Le prolongement du câblage des sondes influence la compatibilité électromagnétique (CEM) du contrôleur.

## AVERTISSEMENT

### APPAREIL HORS SERVICE

- Pour la connexion des sondes, de l'entrée numérique et de la sortie Open Collector, utiliser des câbles d'une longueur inférieure à 10 m (32,80 ft).
- Pour le branchement de la ligne série TTL, utiliser des câbles d'une longueur inférieure à 1 m (3,28 ft).
- Pour tous les instruments alimentés à 12 Vca/cc, utiliser des câbles d'alimentation d'une longueur inférieure à 3 m (9,84 ft)

**Le non-respect de ces instructions peut provoquer des dommages matériels.**

La procédure de téléchargement d'une des applications prédéfinies réinitialise les valeurs d'origine, à savoir les valeurs par défaut énoncées dans le tableau des paramètres, à l'exception des paramètres ne faisant pas partie des applications prédéfinies **AP1**, **AP2** et **AP3** qui conservent la valeur préalablement définie. Ces valeurs, si elles n'ont pas été modifiées, pourraient ne pas résulter appropriées et nécessiter d'être modifiées.

## AVERTISSEMENT

### APPAREIL HORS SERVICE

Vérifier les paramètres après avoir téléchargé une application prédéfinie.

**Le non-respect de ces instructions peut provoquer des dommages matériels.**

## Gaz réfrigérants inflammables

L'utilisation de gaz réfrigérants inflammables dépend de nombreux facteurs, y compris des normes locales, régionales et/ou nationales en vigueur.

Les dispositifs et leurs accessoires décrits dans la documentation qui accompagne l'appareil comprennent des composants, et plus précisément des relais électromécaniques, testés conformément à la norme CEI 60079-15 et classés comme composants nC (appareils électriques « n » anti-étincelles).

La conformité à la norme CEI 60079-15 est considérée suffisante - et par conséquent appropriée - pour les installations commerciales de réfrigération et HVAC qui utilisent des gaz réfrigérants inflammables tels que R290. D'autres limitations, appareils, poses et/ou types de machines (réfrigérateurs, distributeurs automatiques et fontaines, refroidisseurs de bouteilles, machines de production de glace, armoires réfrigérées pour self-service, etc.) peuvent être concernés, faire l'objet de restrictions et/ou réglementations.

Pour utiliser et appliquer les informations contenues dans cette brochure, il faut faire preuve d'expérience dans la conception et les paramétrage/programmation de systèmes de contrôle d'installations de réfrigération et HVAC. En qualité de producteurs de l'appareil, d'installateurs ou d'utilisateurs, vous êtes responsables des conditions, des facteurs présents et des normes applicables en phase de conception, installation et montage, utilisation et maintenance de la machine ou des processus s'y rapportant. Il est de votre ressort de décider de l'aptitude de l'automatisation et des équipements associés, des protections et des dispositifs d'interverrouillage pouvant s'avérer nécessaires sur les sites d'installation et d'utilisation de l'équipement. Lorsqu'on choisit les appareils d'automatisation et de contrôle ainsi que n'importe quel autre appareil ou logiciel en corrélation pour une application donnée, il faut également tenir compte de chaque norme définie par les autorités réglementaires nationales ou les agences de certification de compétence applicable.

En cas d'utilisation de gaz réfrigérants inflammables, vérifier que le contrôleur et les équipements associés sont conformes aux règlements et aux normes en vigueur durant leur installation. Toutes les déclarations et informations citées dans cette brochure sont fiables et précises mais ne sont pas couvertes par la garantie. Les informations contenues dans cette brochure ne dispensent pas l'utilisateur de procéder à ses propres contrôles afin d'homologuer l'équipement aux normes qu'il retiendra nécessaire.

### RECOMMANDATION

#### INCOMPATIBILITÉ AUX NORMES

S'assurer que tous les appareils utilisés et les systèmes conçus sont conformes à toutes les réglementations et normes locales, régionales et nationales applicables.

**Le non-respect de ces instructions peut provoquer la mort, des blessures graves ou des dommages matériels.**

---

# Introduction

---

## Contenus

Cette section traite les sujets suivants :

Introduction .....	12
Modèles .....	13
Accessoires .....	14

# Introduction

## Description générale

**IDNext -HC** est une famille de contrôleurs électroniques pour comptoirs frigorifiques, vitrines et unités frigorifiques.

Chaque contrôleur dispose de 3 Applications prédéfinies **AP1**, **AP2**, **AP3** qui pré-configurent le contrôleur pour travailler avec 3 situations réelles d'utilisation, réduisant ainsi les temps d'installation et n'impliquant que des modifications ponctuelles des paramètres.

## Régulateurs principaux

Les régulateurs principaux du contrôleur sont les suivants :

- chaud/froid
- compresseur
- cycle de réduction rapide
- double compresseur
- compresseur à vitesse variable
- ventilateurs d'évaporateur/condenseur
- dégivrage Modulaire
- dégivrage standard
- dégivrage à double évaporateur
- contact de porte
- sortie AUX (Auxiliaire/Lumière)
- pressostat
- jour/nuit
- économie d'énergie
- zone morte

Les photos et les dessins présents sur ce manuel illustrent le contrôleur (et d'autres dispositifs Eliwell) de manière non contractuelle. Les dimensions et les proportions pourraient ne pas correspondre aux dimensions réelles ou à la grandeur naturelle ou à l'échelle. Tous les schémas de câblage ou électriques doivent être considérés comme des représentations simplifiées et pourraient ne pas correspondre exactement au vrai.

## Modèles

Ci-après, la liste des modèles **IDNext -HC** :

Produit	Description
IDNext 902 P	IDNext 902 P NTC 10A 12Vca/cc AIR -HC
	IDNext 902 P NTC 10A 230Vca AIR -HC
IDNext 961 P	IDNext 961 P NTC 2Hp 12Vca/cc AIR -HC
	IDNext 961 P NTC 2Hp 230Vca AIR -HC
IDNext 971 P/B	IDNext 971 P NTC 2Hp/8 12Vca/cc BUZ AIR -HC
	IDNext 971 P NTC 2Hp/8 230Vca BUZ AIR -HC
IDNext 974 P/B	IDNext 974 P NTC 2Hp/8/5 12Vca/cc BUZ AIR -HC
	IDNext 974 P NTC 2Hp/8/5 230Vca BUZ AIR -HC
IDNext 978 P/B	IDNext 978 P NTC 1,5Hp/8/5/5 230Vca BUZ AIR -HC
IDNext 974 P/C	IDNext 974 P NTC 2Hp/8/5 230Vca RTC AIR -HC
IDNext 978 P/C	IDNext 978 P NTC 1,5Hp/8/5/5 230Vca RTC AIR -HC
IDNext 974 P/CI	IDNext 974 P NTC VSC/1,5Hp/8 230Vca RTC AIR -HC
IDNext 978 P/CI	IDNext 978 P NTC VSC/1,5Hp/8/5 230Vca RTC AIR -HC

## Sigles

Liste des sigles présents dans les descriptions :

- **AIR** = le contrôleur est compatible avec le Dongle BTLE
- **BUZ** = le contrôleur est équipé du Buzzer
- **RTC** = le contrôleur est équipé du RTC
- **VSC** = le contrôleur est équipé de la sortie Open Collector pour y connecter un compresseur à vitesse variable

## Accessoires





### DANGER

#### RISQUE D'ÉLECTROCUTION, D'INCENDIE OU D'ARC ÉLECTRIQUE

Brancher l'instrument exclusivement à des accessoires compatibles.

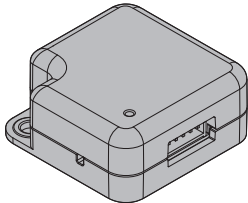
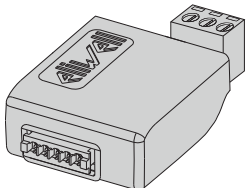
**Le non-respect de ces instructions provoquera la mort ou des blessures graves.**

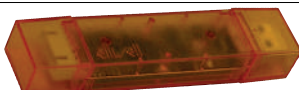
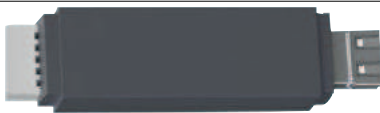
Contactez un représentant Eliwell pour avoir de plus amples informations sur les accessoires utilisables.

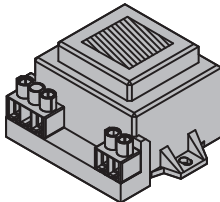
Accessoire	Description
	<b>Dongle BTLE</b> : Interface de communication TTL/Bluetooth
	<b>BusAdapter 150 Dongle</b> : Interface de communication TTL/RS485 non opto-isolée
	<b>BusAdapter</b> : Interface de communication TTL/RS485 opto-isolée
	<b>UNICARD</b> : Clé de programmation
	<b>DMI</b> : Interface de programmation
	<b>Sondes</b> : NTC, PTC, Pt1000
	<b>Transformateurs</b> : Transformateurs d'alimentation 230 V/12 V (pour modèles avec alimentation 12 Vca/cc)
	<b>Protection</b> : Protection des connexions contre l'égouttage

---

# Configurations préliminaires

---

## Contenus

Cette section traite les sujets suivants :

Introduction .....	16
IDNext 902 P (12 Vac/dc - 230 Vac) .....	18
IDNext 961 P (12 Vac/dc - 230 Vac) .....	19
IDNext 971 P/B (12 Vac/dc - 230 Vac) .....	20
IDNext 974 P/B (12 Vac/dc - 230 Vac) .....	21
IDNext 974 P/C (230 Vca) .....	22
IDNext 974 P/CI (230 Vac) .....	23
IDNext 978 P/B (230 Vac) .....	24
IDNext 978 P/C (230 Vac) .....	25
IDNext 978 P/CI (230 Vac) .....	26

## Introduction

### Vue d'ensemble

**IDNext -HC** est une famille de contrôleurs électroniques pour comptoirs frigorifiques, vitrines et unités frigorifiques.

Chaque contrôleur dispose de 3 Applications prédéfinies **AP1**, **AP2**, **AP3** qui pré-configurent le contrôleur pour travailler avec 3 situations réelles d'utilisation, réduisant ainsi les temps d'installation et n'impliquant que des modifications ponctuelles des paramètres.

### Applications

La modification des paramètres de fonctionnement du contrôleur n'influence pas les valeurs des applications prédéfinies.

À la première mise en marche de l'instrument, les paramètres de fonctionnement sont les mêmes (pour valeur et visibilité) que ceux de l'application **AP1**.

Les applications **AP1**, **AP2** et **AP3** ne peuvent pas être modifiées à partir de l'instrument.

Les applications **AP2** et **AP3** peuvent être modifiées uniquement à travers Device Manager, un logiciel appartenant à Eliwell.

L'Application **AP1** n'est jamais modifiable (y compris à travers Device Manager) afin de pouvoir rétablir le contrôleur avec une application ayant la certitude de fonctionner.

### Premier démarrage

Une fois les branchements électriques réalisés, il suffit de mettre le dispositif sous tension pour le faire fonctionner.

Au premier démarrage :

1. Sélectionner et télécharger l'application prédéfinie **AP1**, **AP2** ou **AP3** qui correspond le mieux au type d'utilisation.
2. Vérifier et éventuellement modifier correctement la valeur des paramètres principaux du contrôleur pour adapter l'application sélectionnée au système.
3. S'assurer qu'aucune alarme n'est activée.

### Téléchargement des applications prédéfinies

La procédure pour le téléchargement de l'une des applications prédéfinies est la suivante :

1. allumer le contrôleur
2. pour déverrouiller le clavier, appuyer au moins 3 secondes sur la touche  $\nabla$  jusqu'à ce que s'affiche l'étiquette « UnL »
3. Dans les 30 secondes qui suivent l'allumage, appuyer au moins 5 secondes sur la touche **SET** +  $\nabla$  jusqu'à ce que s'affiche l'étiquette « AP1 »
4. Faire défiler les applications **AP1**, **AP2** et **AP3** à l'aide des touches  $\Delta$  et  $\nabla$
5. Confirmer le choix de l'application prédéfinie avec la touche **SET**.  
**Remarque** : L'opération peut être annulée en appuyant sur la touche  $\Phi$  ou pour time-out (15 secondes)
6. L'afficheur visualise « **YES** » si l'opération est réussie ou « **no** » si l'opération a échoué
7. Le régulateur redémarrera et réaffichera la page principale

Le téléchargement d'une des applications prédéfinies rétablit les valeurs d'origine, à l'exception des paramètres **NON** spécifiques de l'application qui conservent leur valeur précédente. Ces valeurs, si elles n'ont pas été modifiées, pourraient ne pas résulter appropriées et nécessiter d'être modifiées.

## AVERTISSEMENT

### APPAREIL HORS SERVICE

Vérifier les paramètres après avoir téléchargé une application prédéfinie.

**Le non-respect de ces instructions peut provoquer des dommages matériels.**

### Rétablir les valeurs par défaut

Si besoin est, il est possible de rétablir les paramètres sur les valeurs par défaut en téléchargeant une des applications prédéfinies **AP1**, **AP2** ou **AP3**.



## Affichage des applications prédéfinies

Cliquer sur le modèle de contrôleur à disposition pour accéder aux Applications prédéfinies correspondantes :

- **IDNext 902 P**
- **IDNext 961 P**
- **IDNext 971 P/B**
- **IDNext 974 P/B**
- **IDNext 974 P/C**
- **IDNext 974 P/CI**
- **IDNext 978 P/B**
- **IDNext 978 P/C**
- **IDNext 978 P/CI**

## IDNext 902 P (12 Vac/dc - 230 Vac)

### Vue d'ensemble des applications

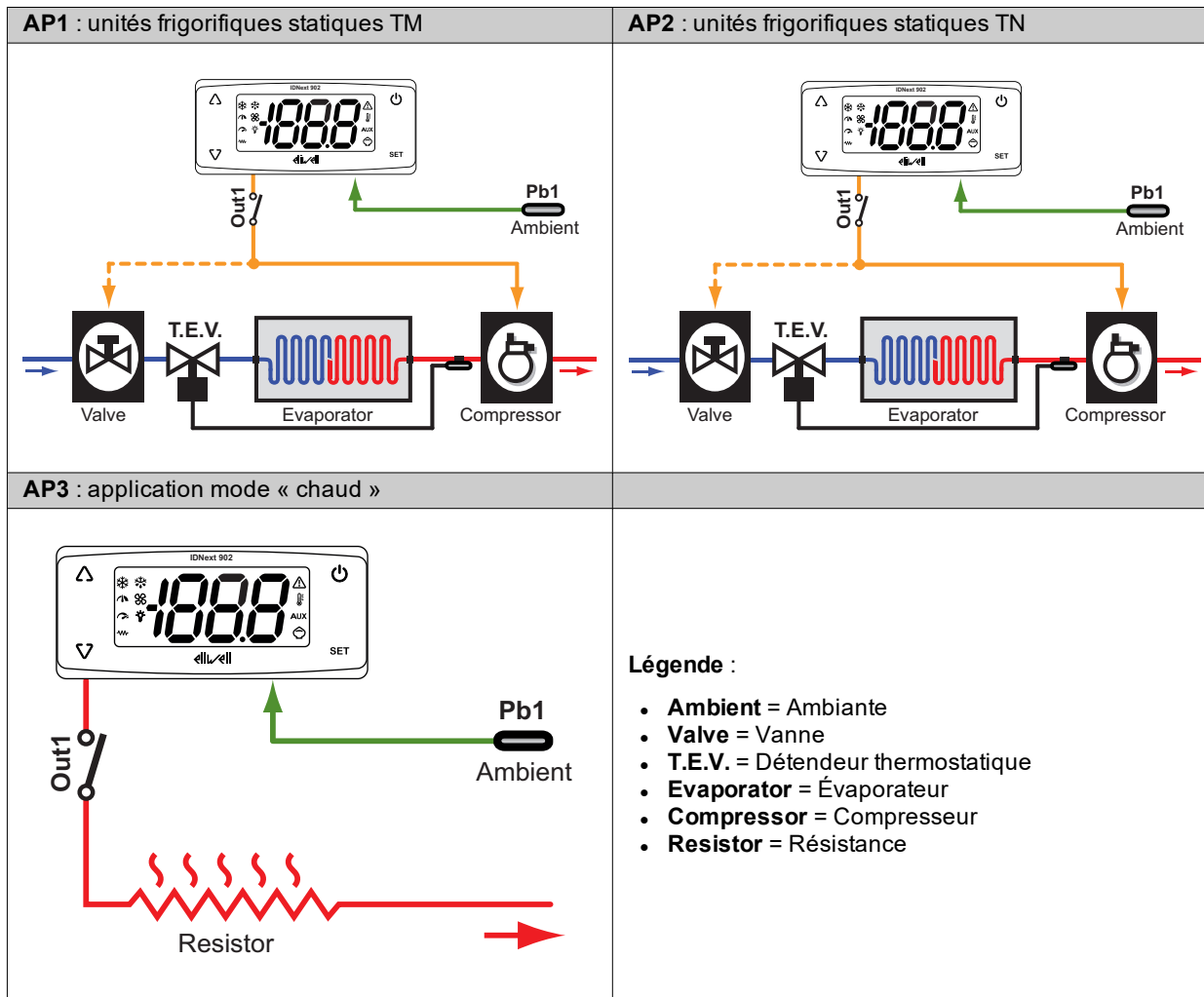

### Détail des applications

<b>Point de consigne</b>	<b>AP1</b> = 3,0 °C - 37,4 °F ; <b>AP2</b> = 0,0 °C - 32,0 °F ; <b>AP3</b> = 0,0 °C - 32,0 °F
<b>Entrées analogiques</b>	1 entrée NTC ( <b>Pb1</b> )
<b>Entrées numériques</b>	1 entrée numérique non définie ( <b>H11</b> = 0)
<b>Sorties numériques</b>	Relais <b>Out 1</b> (par défaut : Compresseur)
<b>Buzzer</b>	NON
<b>RTC</b>	NON
<b>Type de dégivrage</b>	<b>AP1, AP2</b> = pour arrêt compresseur ; <b>AP3</b> = ---
<b>Fin de dégivrage</b>	<b>AP1, AP2</b> = pour arrêt compresseur ; <b>AP3</b> = ---
<b>Alarmes actives</b>	Température maximale/minimale sur <b>Pb1</b> ( <b>HAL</b> et <b>LAL</b> )
<b>Configuration touches</b>	△: dégivrage manuel ( <b>H31</b> = 1) ∇: non défini ( <b>H32</b> = 0) ⊕: stand-by ( <b>H33</b> = 4)

## IDNext 961 P (12 Vac/dc - 230 Vac)

### Vue d'ensemble des applications

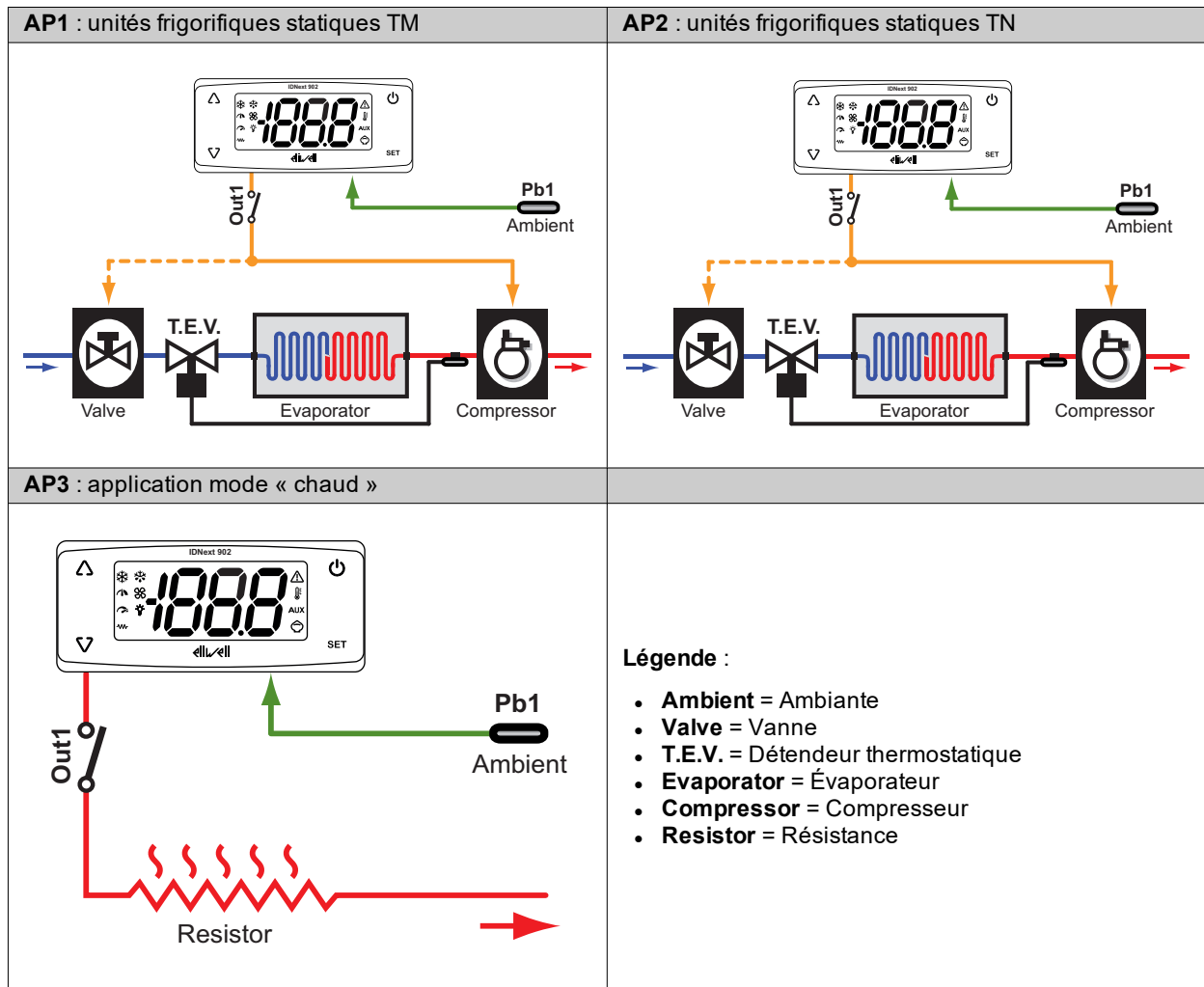

### Détail des applications

<b>Point de consigne</b>	<b>AP1</b> = 3,0 °C (37,4 °F) ; <b>AP2</b> = 0,0 °C (32,0 °F) ; <b>AP3</b> = 0,0 °C (32,0 °F)
<b>Entrées analogiques</b>	1 entrée NTC ( <b>Pb1</b> )
<b>Entrées numériques</b>	1 entrée numérique non définie ( <b>H11</b> = 0)
<b>Sorties numériques</b>	Relais <b>Out 1</b> (par défaut : Compresseur)
<b>Buzzer</b>	NON
<b>RTC</b>	NON
<b>Type de dégivrage</b>	<b>AP1, AP2</b> = pour arrêt compresseur ; <b>AP3</b> = ---
<b>Fin de dégivrage</b>	<b>AP1, AP2</b> = pour arrêt compresseur ; <b>AP3</b> = ---
<b>Alarmes actives</b>	Température maximale/minimale sur Pb1 ( <b>HAL</b> et <b>LAL</b> )
<b>Configuration touches</b>	△: dégivrage manuel ( <b>H31</b> = 1) ∇: non défini ( <b>H32</b> = 0) ⊕: stand-by ( <b>H33</b> = 4)

## IDNext 971 P/B (12 Vac/dc - 230 Vac)

### Vue d'ensemble des applications

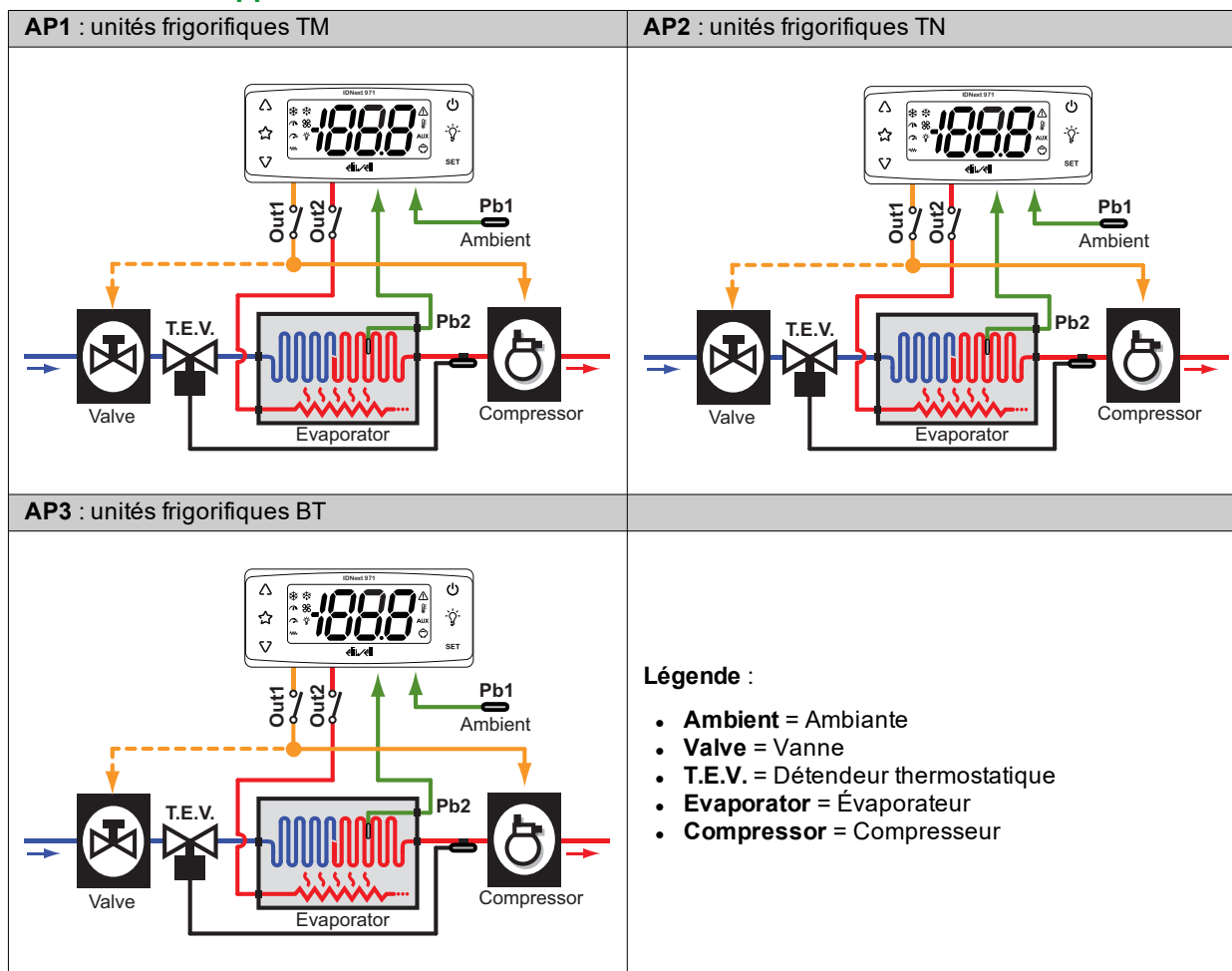

### Détail des applications

<b>Point de consigne</b>	<b>AP1</b> = 3,0 °C (37,4 °F) ; <b>AP2</b> = 0,0 °C (32,0 °F) ; <b>AP3</b> = -18,0 °C (0,4 °F)
<b>Entrées analogiques</b>	2 entrées NTC ( <b>Pb1</b> , <b>Pb2</b> )
<b>Entrées numériques</b>	1 entrée numérique non définie ( <b>H11</b> = 0)
<b>Sorties numériques</b>	Relais <b>Out 1</b> (par défaut : Compresseur) Relais <b>Out 2</b> (par défaut : Dégivrage)
<b>Buzzer</b>	OUI
<b>RTC</b>	NON
<b>Type de dégivrage</b>	Dégivrage par résistances électriques
<b>Fin de dégivrage</b>	Pour température <b>dS1</b> = 8,0 °C (46,4 °F)
<b>Alarmes actives</b>	Température maximale/minimale sur <b>Pb1</b> ( <b>HAL</b> et <b>LAL</b> )
<b>Configuration touches</b>	△: dégivrage manuel ( <b>H31</b> = 1) ▽: non défini ( <b>H32</b> = 0) ⏻: stand-by ( <b>H33</b> = 4) ⚡: non défini ( <b>H34</b> = 0) ☆: non défini ( <b>H35</b> = 0)

## IDNext 974 P/B (12 Vac/dc - 230 Vac)

### Vue d'ensemble des applications

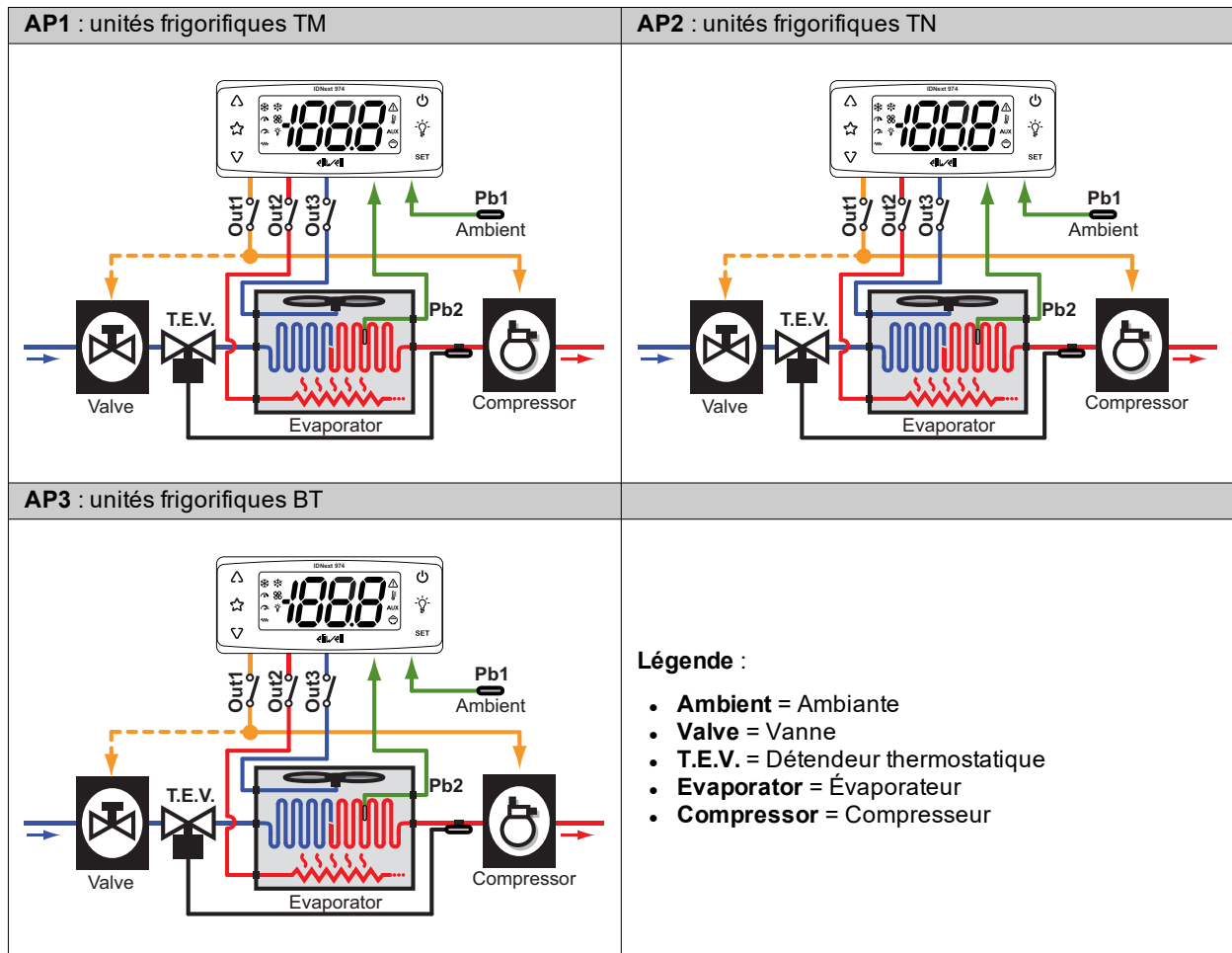

### Détail des applications

<b>Point de consigne</b>	<b>AP1</b> = 3,0 °C (37,4 °F) ; <b>AP2</b> = 0,0 °C (32,0 °F) ; <b>AP3</b> = -18,0 °C (0,4 °F)
<b>Entrées analogiques</b>	2 entrées NTC ( <b>Pb1</b> , <b>Pb2</b> )
<b>Entrées numériques</b>	1 entrée numérique non définie ( <b>H11</b> = 0)
<b>Sorties numériques</b>	Relais <b>Out 1</b> (par défaut : Compresseur) Relais <b>Out 2</b> (par défaut : Dégivrage) Relais <b>Out 3</b> (par défaut : Ventilateurs évaporateur)
<b>Buzzer</b>	OUI
<b>RTC</b>	NON
<b>Type de dégivrage</b>	Dégivrage par résistances électriques
<b>Fin de dégivrage</b>	Pour température <b>dS1</b> = 8,0 °C (46,4 °F)
<b>Alarmes actives</b>	Température maximale/minimale sur <b>Pb1</b> ( <b>HAL</b> et <b>LAL</b> )
<b>Configuration touches</b>	△: dégivrage manuel ( <b>H31</b> = 1) ▽: non défini ( <b>H32</b> = 0) Ⓞ: stand-by ( <b>H33</b> = 4) ⚡: non défini ( <b>H34</b> = 0) ☆: non défini ( <b>H35</b> = 0)

## IDNext 974 P/C (230 Vca)

### Vue d'ensemble des applications

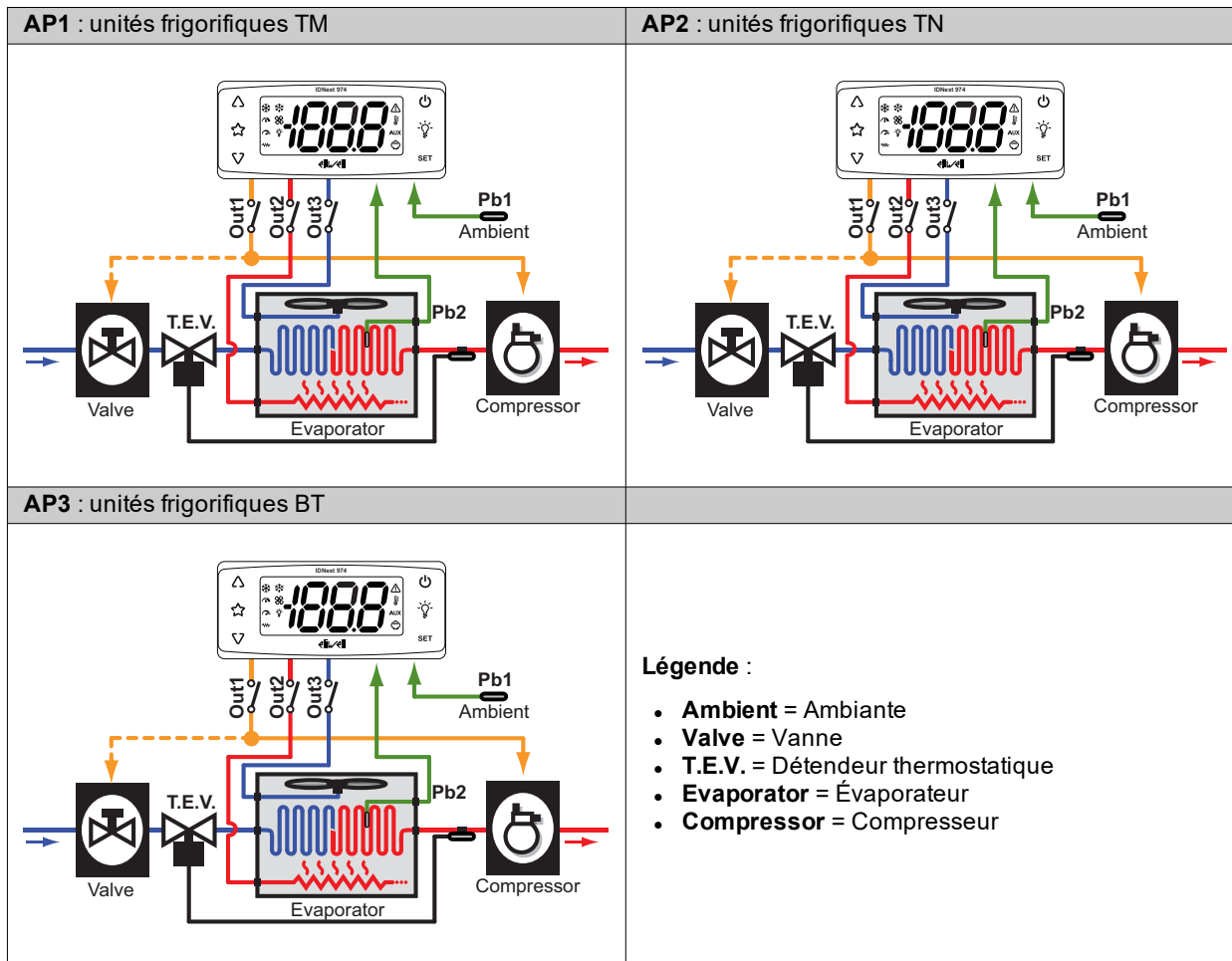

### Détail des applications

<b>Point de consigne</b>	<b>AP1</b> = 3,0 °C (37,4 °F) ; <b>AP2</b> = 0,0 °C (32,0 °F) ; <b>AP3</b> = -18,0 °C (0,4 °F)
<b>Entrées analogiques</b>	2 entrées NTC ( <b>Pb1</b> , <b>Pb2</b> )
<b>Entrées numériques</b>	1 entrée numérique non définie ( <b>H11</b> = 0)
<b>Sorties numériques</b>	Relais <b>Out 1</b> (par défaut : Compresseur) Relais <b>Out 2</b> (par défaut : Dégivrage) Relais <b>Out 3</b> (par défaut : Ventilateurs évaporateur)
<b>Buzzer</b>	NON
<b>RTC</b>	OUI
<b>Type de dégivrage</b>	Dégivrage par résistances électriques
<b>Fin de dégivrage</b>	Pour température <b>dS1</b> = 8,0 °C (46,4 °F)
<b>Alarmes actives</b>	Température maximale/minimale sur Pb1 ( <b>HAL</b> et <b>LAL</b> )
<b>Configuration touches</b>	△: dégivrage manuel ( <b>H31</b> = 1) ▽: non défini ( <b>H32</b> = 0) Ⓞ: stand-by ( <b>H33</b> = 4) ⚡: non défini ( <b>H34</b> = 0) ☆: non défini ( <b>H35</b> = 0)

# IDNext 974 P/CI (230 Vac)

## Vue d'ensemble des applications

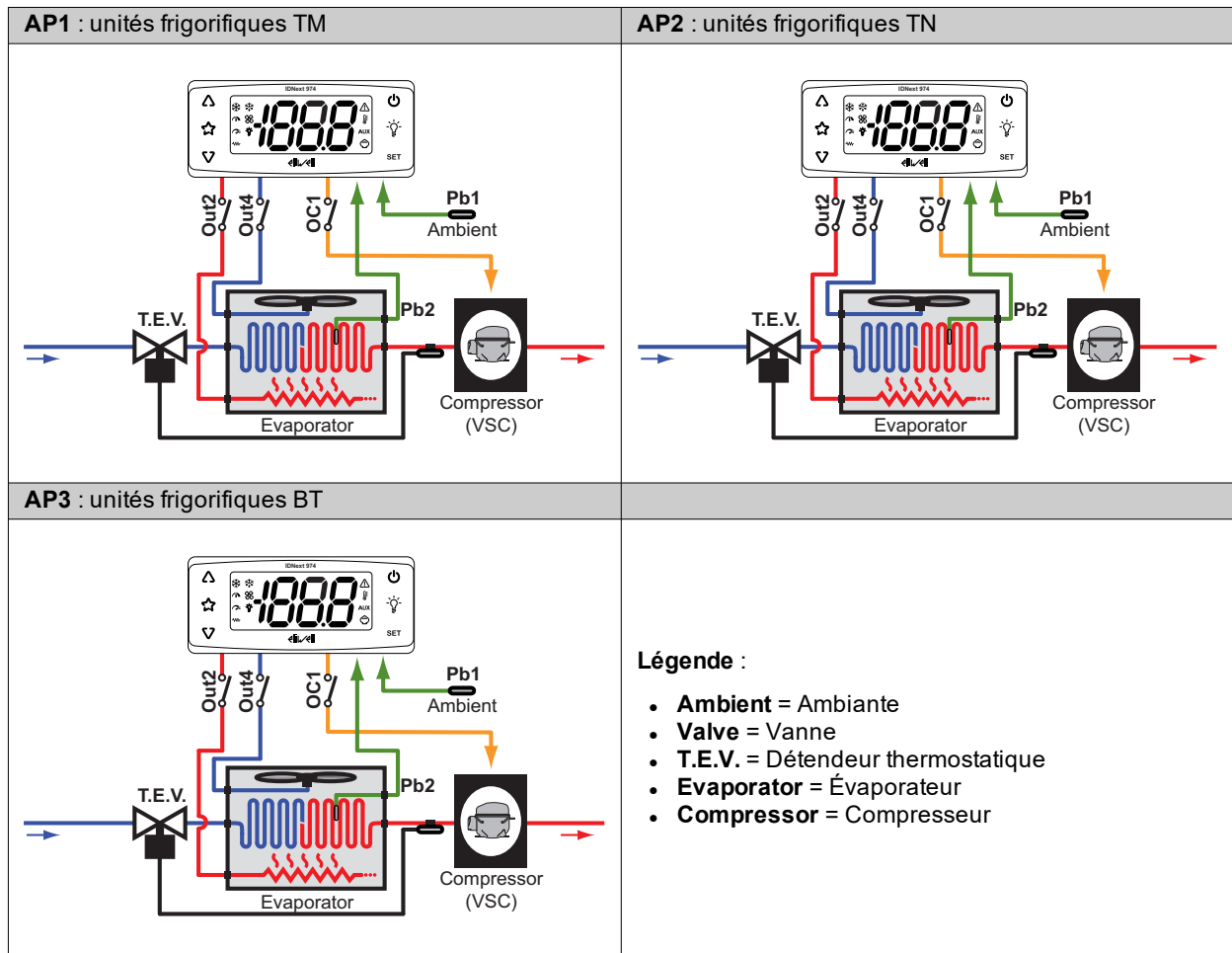

## Détail des applications

<b>Point de consigne</b>	<b>AP1</b> = 3,0 °C (37,4 °F) ; <b>AP2</b> = 0,0 °C (32,0 °F) ; <b>AP3</b> = -18,0 °C (0,4 °F)
<b>Entrées analogiques</b>	2 entrées NTC ( <b>Pb1</b> , <b>Pb2</b> )
<b>Entrées numériques</b>	1 entrée numérique non définie ( <b>H11</b> = 0)
<b>Sorties numériques</b>	Relais <b>OC1</b> (par défaut : compresseur à vitesse variable) Relais <b>Out2</b> (par défaut : Dégivrage) Relais <b>Out4</b> (par défaut : Ventilateurs évaporateur)
<b>Buzzer</b>	NON
<b>RTC</b>	OUI
<b>Type de dégivrage</b>	Dégivrage par résistances électriques
<b>Fin de dégivrage</b>	Pour température <b>dS1</b> = 8,0 °C (46,4 °F)
<b>Alarmes actives</b>	Température maximale/minimale sur Pb1 ( <b>HAL</b> et <b>LAL</b> )
<b>Configuration touches</b>	△: dégivrage manuel ( <b>H31</b> = 1) ▽: non défini ( <b>H32</b> = 0) ⏻: stand-by ( <b>H33</b> = 4) ⚡: non défini ( <b>H34</b> = 0) ☆: non défini ( <b>H35</b> = 0)

## IDNext 978 P/B (230 Vac)

### Vue d'ensemble des applications

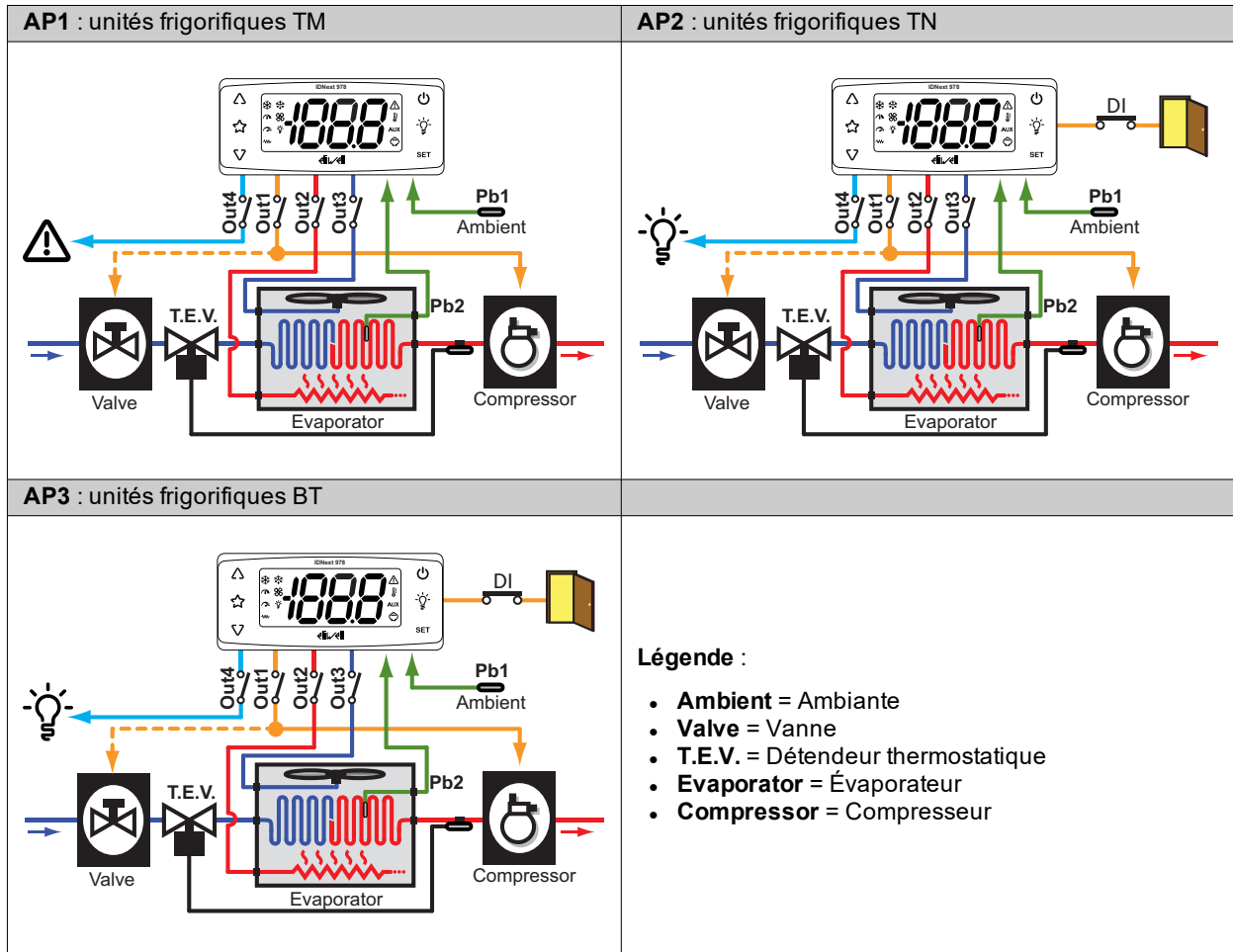

### Détail des applications

<b>Point de consigne</b>	<b>AP1</b> = 3,0 °C (37,4 °F) ; <b>AP2</b> = 0,0 °C (32,0 °F) ; <b>AP3</b> = -18,0 °C (0,4 °F)
<b>Entrées analogiques</b>	2 entrées NTC ( <b>Pb1</b> , <b>Pb2</b> )
<b>Entrées numériques</b>	<ul style="list-style-type: none"> <li>• <b>AP1</b> : 1 entrée numérique non définie (<b>H11</b> = 0)</li> <li>• <b>AP2/AP3</b> : 1 entrée numérique définie pour contact de porte (<b>H11</b> = -4) qui éteint compresseur et ventilateurs si elle est activée</li> </ul>
<b>Sorties numériques</b>	Relais <b>Out 1</b> (par défaut : Compresseur) Relais <b>Out 2</b> (par défaut : Dégivrage) Relais <b>Out 3</b> (par défaut : Ventilateurs évaporateur) Relais <b>Out 4</b> (par défaut : <b>AP1</b> = Alarme ; <b>AP2/AP3</b> = Lumière)
<b>Buzzer</b>	OUI
<b>RTC</b>	NON
<b>Type de dégivrage</b>	Dégivrage par résistances électriques
<b>Fin de dégivrage</b>	Pour température <b>dS1</b> = 8,0 °C (46,4 °F)
<b>Alarmes actives</b>	Température maximale/minimale sur <b>Pb1</b> ( <b>HAL</b> et <b>LAL</b> )
<b>Configuration touches</b>	△: dégivrage manuel ( <b>H31</b> = 1) ∇: non défini ( <b>H32</b> = 0) ⏻: stand-by ( <b>H33</b> = 4) ⚡: non défini ( <b>H34</b> = 0) ☆: non défini ( <b>H35</b> = 0)



## IDNext 978 P/C (230 Vac)

### Vue d'ensemble des applications

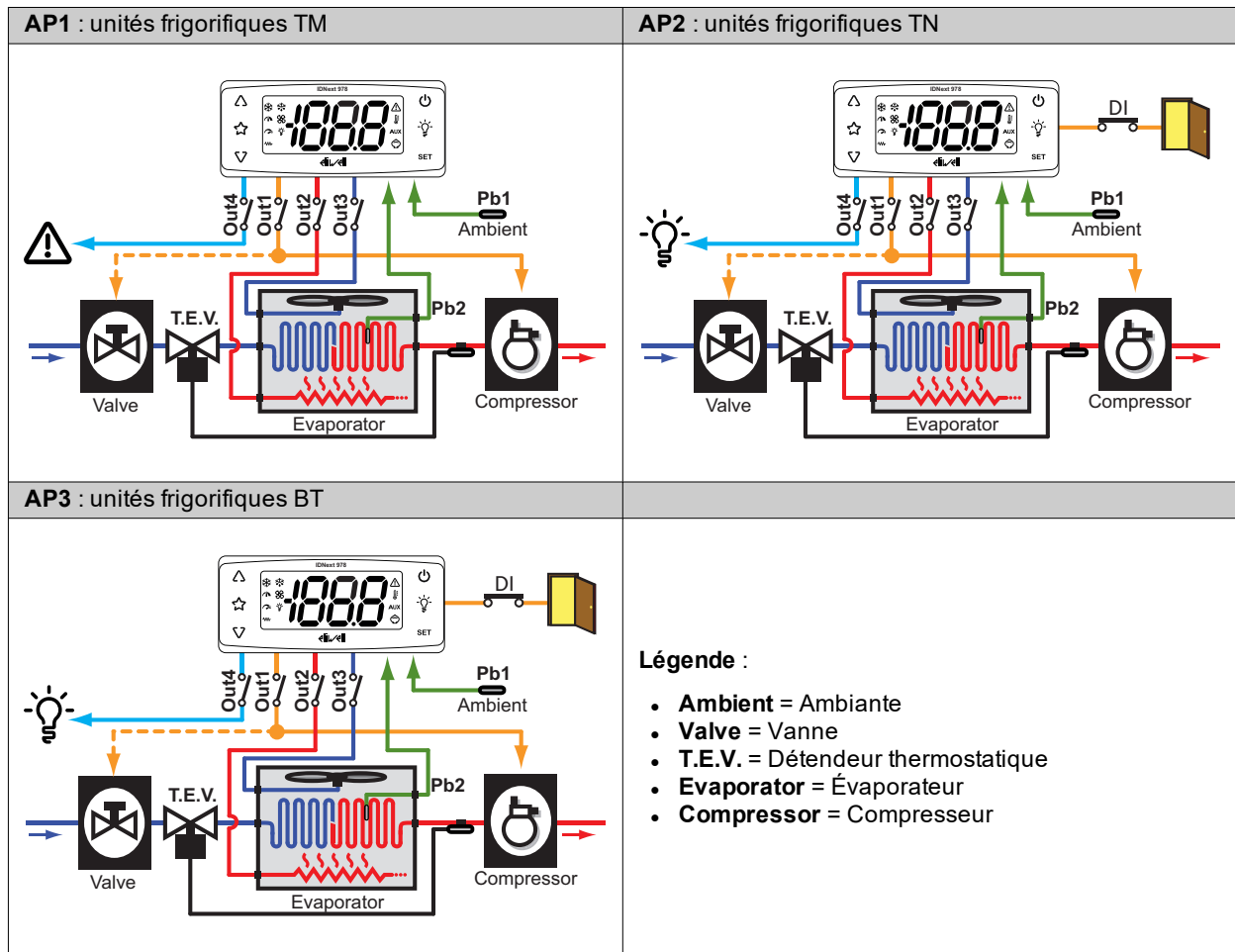

### Détail des applications

<b>Point de consigne</b>	<b>AP1</b> = 3,0 °C (37,4 °F) ; <b>AP2</b> = 0,0 °C (32,0 °F) ; <b>AP3</b> = -18,0 °C (0,4 °F)
<b>Entrées analogiques</b>	2 entrées NTC ( <b>Pb1</b> , <b>Pb2</b> )
<b>Entrées numériques</b>	<ul style="list-style-type: none"> <li>• <b>AP1</b> : 1 entrée numérique non définie (<b>H11</b> = 0)</li> <li>• <b>AP2/AP3</b> : 1 entrée numérique définie pour contact de porte (<b>H11</b> = -4) qui éteint compresseur et ventilateurs si elle est activée</li> </ul>
<b>Sorties numériques</b>	Relais <b>Out 1</b> (par défaut : Compresseur) Relais <b>Out 2</b> (par défaut : Dégivrage) Relais <b>Out 3</b> (par défaut : Ventilateurs évaporateur) Relais <b>Out 4</b> (par défaut : <b>AP1</b> = Alarme ; <b>AP2/AP3</b> = Lumière)
<b>Buzzer</b>	NON
<b>RTC</b>	OUI
<b>Type de dégivrage</b>	Dégivrage par résistances électriques
<b>Fin de dégivrage</b>	Pour température <b>dS1</b> = 8,0 °C (46,4 °F)
<b>Alarmes actives</b>	Température maximale/minimale sur <b>Pb1</b> ( <b>HAL</b> et <b>LAL</b> )
<b>Configuration touches</b>	△: dégivrage manuel ( <b>H31</b> = 1) ∇: non défini ( <b>H32</b> = 0) ⏻: stand-by ( <b>H33</b> = 4) ⚡: non défini ( <b>H34</b> = 0) ☆: non défini ( <b>H35</b> = 0)

## IDNext 978 P/CI (230 Vac)

### Vue d'ensemble des applications

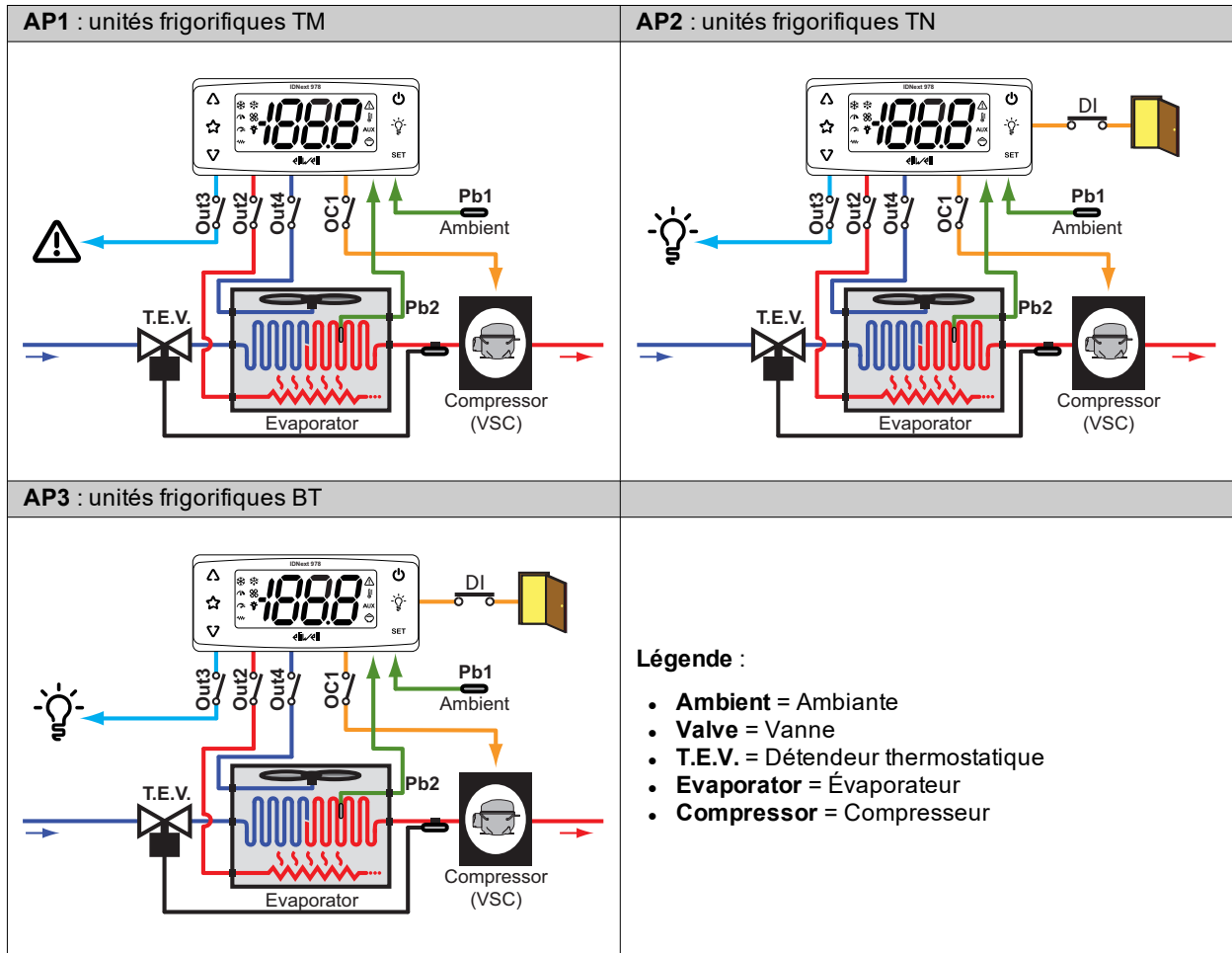

### Détail des applications

<b>Point de consigne</b>	<b>AP1</b> = 3,0 °C (37,4 °F) ; <b>AP2</b> = 0,0 °C (32,0 °F) ; <b>AP3</b> = -18,0 °C (0,4 °F)
<b>Entrées analogiques</b>	2 entrées NTC ( <b>Pb1</b> , <b>Pb2</b> )
<b>Entrées numériques</b>	<ul style="list-style-type: none"> <li>• <b>AP1</b> : 1 entrée numérique non définie (<b>H11</b> = 0)</li> <li>• <b>AP2/AP3</b> : 1 entrée numérique définie pour contact de porte (<b>H11</b> = -4) qui éteint compresseur et ventilateurs si elle est activée</li> </ul>
<b>Sorties numériques</b>	Relais <b>OC1</b> (par défaut : compresseur à vitesse variable) Relais <b>Out 2</b> (par défaut : Dégivrage) Relais <b>Out 3</b> (par défaut : <b>AP1</b> = Alarme ; <b>AP2/AP3</b> = Lumière) Relais <b>Out 4</b> (par défaut : Ventilateurs évaporateur)
<b>Buzzer</b>	NON
<b>RTC</b>	OUI
<b>Type de dégivrage</b>	Dégivrage par résistances électriques
<b>Fin de dégivrage</b>	Pour température <b>dS1</b> = 8,0 °C (46,4 °F)
<b>Alarmes actives</b>	Température maximale/minimale sur <b>Pb1</b> ( <b>HAL</b> et <b>LAL</b> )
<b>Configuration touches</b>	△: dégivrage manuel ( <b>H31</b> = 1) ∇: non défini ( <b>H32</b> = 0) ⏻: stand-by ( <b>H33</b> = 4) ⚡: non défini ( <b>H34</b> = 0) ☆: non défini ( <b>H35</b> = 0)

---

# Montage mécanique

---

## Contenus

Cette section traite les sujets suivants :

Avant de commencer .....	28
Coupure de l'alimentation électrique .....	28
Milieu de fonctionnement .....	29
Considérations sur l'installation .....	30
Installation .....	31

## Avant de commencer

Lire attentivement ce manuel avant de procéder à l'installation du contrôleur et de ses accessoires.

Respecter absolument la conformité à toutes les indications de sécurité, les conditions électriques et la norme en vigueur pour la machine ou le processus prévu pour cet équipement.

Pour utiliser et appliquer les informations contenues dans cette brochure, il faut faire preuve d'expérience dans la conception et la programmation de systèmes de contrôle automatisés. Seuls l'utilisateur, l'intégrateur ou le constructeur de la machine peuvent connaître toutes les conditions et tous les facteurs qui peuvent se présenter pendant l'installation et la configuration, le fonctionnement et la maintenance de la machine ou du processus et sont donc en mesure de choisir quel équipement d'automatisation équipé de ses dispositifs de sécurité et d'interverrouillage peut être approprié et utilisé correctement. Lorsqu'on choisit les équipements d'automatisation et de contrôle ainsi que d'autres équipements ou logiciels associés, tenir compte de toutes les normes locales, régionales et nationales applicables.

### RECOMMANDATION

#### INCOMPATIBILITÉ AUX NORMES

S'assurer que tous les appareils utilisés et les systèmes conçus sont conformes à toutes les réglementations et normes locales, régionales et nationales applicables.

**Le non-respect de ces instructions peut provoquer la mort, des blessures graves ou des dommages matériels.**

## Coupure de l'alimentation électrique

### DANGER

#### RISQUE D'ÉLECTROCUTION, D'INCENDIE OU D'ARC ÉLECTRIQUE

- Mettre hors tension tous les appareils, y compris les dispositifs connectés, avant de déposer un quelconque couvercle ou volet, ou avant d'installer/de désinstaller des accessoires, du matériel informatique, des câbles ou fils.
- Toujours utiliser un voltmètre réglé sur la valeur de tension nominale pour s'assurer que le système est hors tension.
- Avant de rebrancher le dispositif, remonter et fixer tous les caches, les composants matériels et les câbles.
- Utiliser ce dispositif et tous les produits connectés uniquement à la tension indiquée.
- Lorsque des risques de blessures corporelles ou de dommages matériels existent, utilisez des verrous de sécurité appropriés.
- Installer et utiliser cet équipement dans une armoire de la classe appropriée pour le milieu auquel il est destiné.
- Ne pas utiliser les fonctions de cet équipement qui risquent de compromettre la sécurité.
- Ne pas désassembler, ne pas réparer et ne pas modifier cet équipement.

**Le non-respect de ces instructions provoquera la mort ou des blessures graves.**

## Milieu de fonctionnement

L'utilisation de gaz réfrigérants inflammables dépend de nombreux facteurs, y compris des normes locales, régionales et/ou nationales en vigueur.

Les dispositifs et leurs accessoires décrits dans la documentation qui accompagne l'appareil comprennent des composants, et plus précisément des relais électromécaniques, testés conformément à la norme CEI 60079-15 et classés comme composants nC (appareils électriques « n » anti-étincelles).

La conformité à la norme CEI 60079-15 est considérée suffisante - et par conséquent appropriée - pour les installations commerciales de réfrigération et HVAC qui utilisent des gaz réfrigérants inflammables tels que R290. D'autres limitations, appareils, poses et/ou types de machines (réfrigérateurs, distributeurs automatiques et fontaines, refroidisseurs de bouteilles, machines de production de glace, armoires réfrigérées pour self-service, etc.) peuvent être concernés, faire l'objet de restrictions et/ou réglementations.

Pour utiliser et appliquer les informations contenues dans cette brochure, il faut faire preuve d'expérience dans la conception et les paramétrage/programmation de systèmes de contrôle d'installations de réfrigération et HVAC. En qualité de producteurs de l'appareil, d'installateurs ou d'utilisateurs, vous êtes responsables des conditions, des facteurs présents et des normes applicables en phase de conception, installation et montage, utilisation et maintenance de la machine ou des processus s'y rapportant. Il est de votre ressort de décider de l'aptitude de l'automatisation et des équipements associés, des protections et des dispositifs d'interverrouillage pouvant s'avérer nécessaires sur les sites d'installation et d'utilisation de l'équipement. Lorsqu'on choisit les appareils d'automatisation et de contrôle ainsi que n'importe quel autre appareil ou logiciel en corrélation pour une application donnée, il faut également tenir compte de chaque norme définie par les autorités réglementaires nationales ou les agences de certification de compétence applicable.

En cas d'utilisation de gaz réfrigérants inflammables, vérifier que le contrôleur et les équipements associés sont conformes aux règlements et aux normes en vigueur durant leur installation. Toutes les déclarations et informations citées dans cette brochure sont fiables et précises mais ne sont pas couvertes par la garantie. Les informations contenues dans cette brochure ne dispensent pas l'utilisateur de procéder à ses propres contrôles afin d'homologuer l'équipement aux normes qu'il retiendra nécessaire.

### RECOMMANDATION

#### INCOMPATIBILITÉ AUX NORMES

S'assurer que tous les appareils utilisés et les systèmes conçus sont conformes à toutes les réglementations et normes locales, régionales et nationales applicables.

**Le non-respect de ces instructions peut provoquer la mort, des blessures graves ou des dommages matériels.**

## Considérations sur l'installation

### Informations importantes

#### **DANGER**

##### **RISQUE D'ÉLECTROCUTION, D'INCENDIE OU D'ARC ÉLECTRIQUE**

- Mettre hors tension tous les appareils, y compris les dispositifs connectés, avant de déposer un quelconque couvercle ou volet, ou avant d'installer/de désinstaller des accessoires, du matériel informatique, des câbles ou fils.
- Toujours utiliser un voltmètre réglé sur la valeur de tension nominale pour s'assurer que le système est hors tension.
- Avant de rebrancher le dispositif, remonter et fixer tous les caches, les composants matériels et les câbles.
- Utiliser ce dispositif et tous les produits connectés uniquement à la tension indiquée.
- Lorsque des risques de blessures corporelles ou de dommages matériels existent, utilisez des verrous de sécurité appropriés.
- Installer et utiliser cet équipement dans une armoire de la classe appropriée pour le milieu auquel il est destiné.
- Ne pas utiliser les fonctions de cet équipement qui risquent de compromettre la sécurité.
- Ne pas désassembler, ne pas réparer et ne pas modifier cet équipement.

**Le non-respect de ces instructions provoquera la mort ou des blessures graves.**

Lors de la manipulation de l'équipement, éviter tout dommage causé par des décharges électrostatiques. Les connecteurs nus sont particulièrement vulnérables aux décharges électrostatiques.

#### **RECOMMANDATION**

##### **COMPORTEMENT INATTENDU DE L'ÉQUIPEMENT SUITE À DES DOMMAGES CAUSÉS PAR DES DÉCHARGES ÉLECTROSTATIQUES**

Avant de manipuler l'appareil, décharger l'électricité statique accumulée par le corps en touchant une surface mise à la terre ou un tapis antistatique homologué.

**Le non-respect de ces instructions peut provoquer la mort, des blessures graves ou des dommages matériels.**

## Dimensions mécaniques

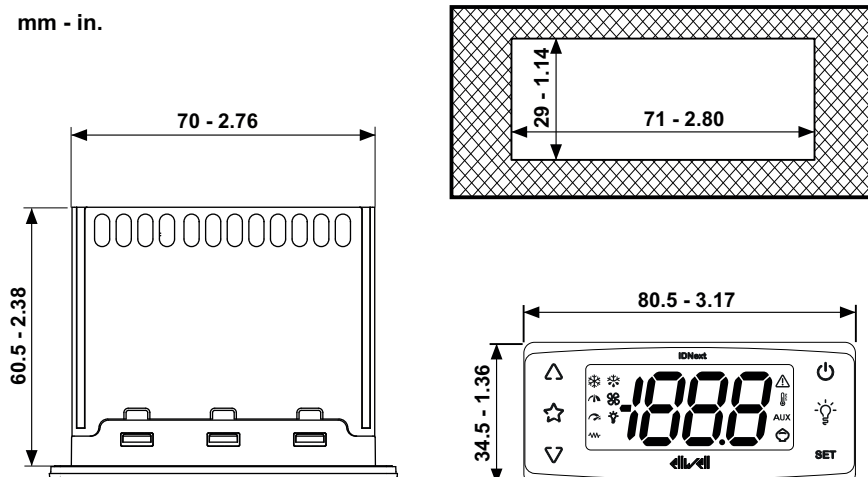

## Installation

### Comment installer/désinstaller le contrôleur

Monter le contrôleur en position horizontale.  
Pour l'installation, procéder de la façon suivante :

1. Percer un orifice de 71 x 29 mm (2.80 x 1.14 in).
2. Introduire le contrôleur
3. Le fixer en emboîtant les étriers dans les glissières des 2 côtés du contrôleur jusqu'à ce qu'ils restent bloqués (clac)

Pour la désinstallation, procéder de la façon suivante :

1. Appuyer sur les étriers des 2 côtés du dispositif (clac) et les dégager
2. Dégager le contrôleur

**Remarque :** Laisser libre la zone à proximité des fentes pour permettre le recyclage de l'air et le refroidissement du contrôleur.

**Remarque :** L'épaisseur du panneau doit être comprise entre 0,5 mm (0,02 in.) et 7,5 mm (0,3 in.).

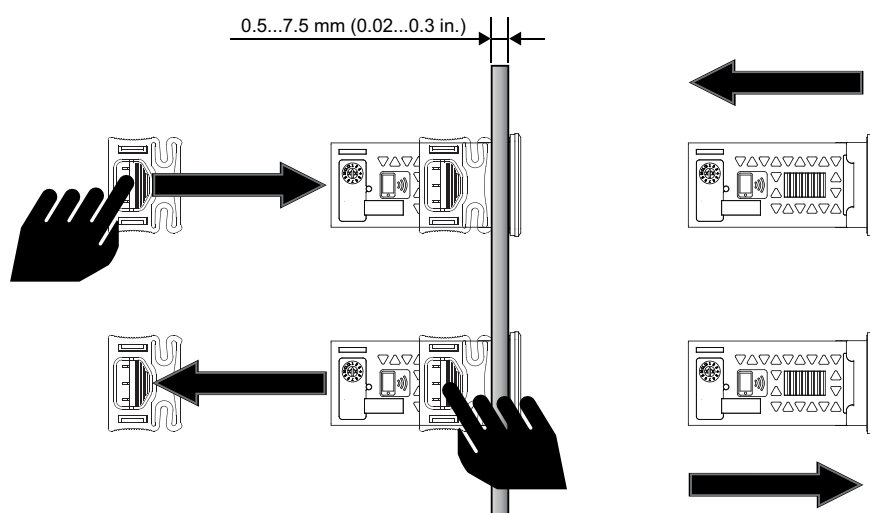

---

# Connexions électriques

---

## Contenus

Cette section traite les sujets suivants :

Pratiques optimales de câblage .....	33
Connexions .....	35
IDNext 902 P (12 Vac/dc - 230 Vac) .....	36
IDNext 961 P (12 Vac/dc - 230 Vac) .....	37
IDNext 971 P/B (12 Vac/dc - 230 Vac) .....	38
IDNext 974 P/B (12 Vac/dc - 230 Vac) .....	39
IDNext 974 P/C (230 Vac) .....	40
IDNext 974 P/CI (230 Vac) .....	40
IDNext 978 P/B (230 Vac) .....	41
IDNext 978 P/C (230 Vac) .....	41
IDNext 978 P/CI (230 Vac) .....	42



## Pratiques optimales de câblage

### Recommandations

**DANGER**

**RISQUE D'ÉLECTROCUTION, D'INCENDIE OU D'ARC ÉLECTRIQUE**

- Mettre hors tension tous les appareils, y compris les dispositifs connectés, avant de déposer un quelconque couvercle ou volet, ou avant d'installer/de désinstaller des accessoires, du matériel informatique, des câbles ou fils.
- Toujours utiliser un voltmètre réglé sur la valeur de tension nominale pour s'assurer que le système est hors tension.
- Avant de rebrancher le dispositif, remonter et fixer tous les caches, les composants matériels et les câbles.
- Utiliser ce dispositif et tous les produits connectés uniquement à la tension indiquée.
- Lorsque des risques de blessures corporelles ou de dommages matériels existent, utilisez des verrous de sécurité appropriés.
- Installer et utiliser cet équipement dans une armoire de la classe appropriée pour le milieu auquel il est destiné.
- Ne pas utiliser les fonctions de cet équipement qui risquent de compromettre la sécurité.
- Ne pas désassembler, ne pas réparer et ne pas modifier cet équipement.

**Le non-respect de ces instructions provoquera la mort ou des blessures graves.**

### Lignes directrices pour le câblage

**DANGER**

**RISQUE D'ÉLECTROCUTION ET/OU D'INCENDIE**

- Ne pas exposer l'appareil à des substances liquides.
- Ne pas dépasser les limites de température et d'humidité indiquées dans les données techniques et s'assurer que les fentes sont aérées.
- Ne pas alimenter les bornes SELV à une tension inappropriée (voir chapitre « Connexions »).
- Brancher à l'équipement uniquement les accessoires compatibles signalés dans la section « Accessoires ».
- Utiliser exclusivement des câbles d'une section appropriée, indiquée à la section « Lignes directrices pour le câblage ».

**Le non-respect de ces instructions provoquera la mort ou des blessures graves.**

**DANGER**









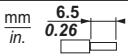

**UN CÂBLAGE DESSERRÉ PEUT PROVOQUER UNE ÉLECTROCUTION ET/OU UN INCENDIE**

Serrer les connexions en respectant les couples de serrage indiqués et vérifier si le câblage est correct.



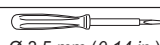

**Le non-respect de ces instructions provoquera la mort ou des blessures graves.**

Utiliser des conducteurs en cuivre (obligatoire).

Le tableau ci-après indique le type et les dimensions des câbles admissibles pour les bornes à vis du type illustré ci-dessous, ainsi que les couples de serrage :

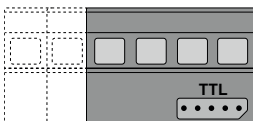
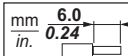
									
	mm <sup>2</sup>	0.2...2.5	0.2...2.5	0.25...2.5	0.25...2.5	2 x 0.2...0.75	2 x 0.2...0.75	2 x 0.25...0.75	2 x 0.5...1.5
	AWG	24...14	24...14	24...14	24...14	2 x 24...18	2 x 24...18	2 x 24...18	2 x 20...16
				N·m		0.5...0.6			
Ø 3.5 mm (0.14 in.)				lb-in		4.42...5.31			

Le tableau ci-après indique le type et les dimensions des câbles admissibles pour les bornes à vis du type illustré ci-dessous, ainsi que les couples de serrage :

							
	mm <sup>2</sup>	0.05...2.5	0.05...1.5				
	AWG	30...14	30...16				
				N·m		0.5	
Ø 3.5 mm (0.14 in.)				lb-in		4.5	

## RECOMMANDATION

### RISQUE DE SURCHAUFFE ET/OU D'INCENDIE

- Ne pas utiliser de charges différentes de celles indiquées dans les données techniques.
- Ne pas dépasser le courant maximal autorisé ; pour les charges supérieures, utiliser un contacteur ayant une puissance adaptée.
- Les lignes d'alimentation et les connexions de sortie doivent être câblées correctement et protégées par des fusibles conformément aux normes nationales et locales en vigueur.
- Connecter les sorties relais (Out1...Out4), y compris le pôle commun, en utilisant des câbles d'une section de 2,5 mm<sup>2</sup> (14 AWG) dont la longueur sera supérieure ou égale à 200 mm (7,87 in.).

**Le non-respect de ces instructions peut provoquer la mort, des blessures graves ou des dommages matériels.**

## **AVERTISSEMENT**

### COMPORTEMENT INATTENDU DE L'ÉQUIPEMENT

Les câblages SELV doivent être posés séparément de tous les autres câblages (voir chapitre « Connexions »).

**Le non-respect de ces instructions peut provoquer des dommages matériels.**

## RECOMMANDATION

### INCOMPATIBILITÉ AUX NORMES

S'assurer que tous les appareils utilisés et les systèmes conçus sont conformes à toutes les réglementations et normes locales, régionales et nationales applicables.

**Le non-respect de ces instructions peut provoquer la mort, des blessures graves ou des dommages matériels.**

## **AVERTISSEMENT**

### APPAREIL HORS SERVICE

- Pour la connexion des sondes, de l'entrée numérique et de la sortie Open Collector, utiliser des câbles d'une longueur inférieure à 10 m (32,80 ft).
- Pour le branchement de la ligne série TTL, utiliser des câbles d'une longueur inférieure à 1 m (3,28 ft).
- Pour tous les instruments alimentés à 12 Vca/cc, utiliser des câbles d'alimentation d'une longueur inférieure à 3 m (9,84 ft)

**Le non-respect de ces instructions peut provoquer des dommages matériels.**

Les sondes de température (NTC/PTC/Pt1000) ne prévoient aucune polarité de branchement, les connexions peuvent être prolongées avec un câble bipolaire normal. Le prolongement du câblage des sondes influence la compatibilité électromagnétique (CEM) du contrôleur.

# Connexions

## Schémas de connexion

Cliquer sur le modèle de contrôleur pour accéder au schéma de connexion correspondant :

- **IDNext 902 P**
- **IDNext 961 P**
- **IDNext 971 P/B**
- **IDNext 974 P/B**
- **IDNext 974 P/C**
- **IDNext 974 P/CI**
- **IDNext 978 P/B**
- **IDNext 978 P/C**
- **IDNext 978 P/CI**

## IDNext 902 P (12 Vac/dc - 230 Vac)

### IDNext 902 P (12 Vac/dc)

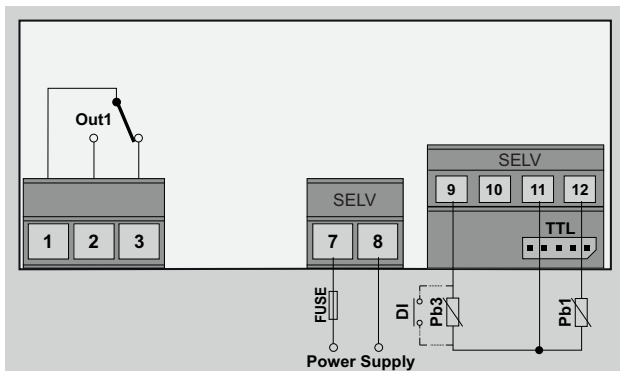

Bornes	Description
1-2-3	Relais compresseur ( <b>Out1</b> )
7-8	Entrée alimentation
11-9	Entrée numérique DI ( <b>H11</b> ≠0 et <b>H43</b> =n) / sonde Pb3 ( <b>H11</b> =0 et <b>H43</b> =y)
11-12	Sonde Pb1
SELV	Bornes SELV
TTL	Port série TTL (SELV)
FUSE	Fusible retardé 500 mA (T500mAH250V)

### IDNext 902 P (230 Vac)

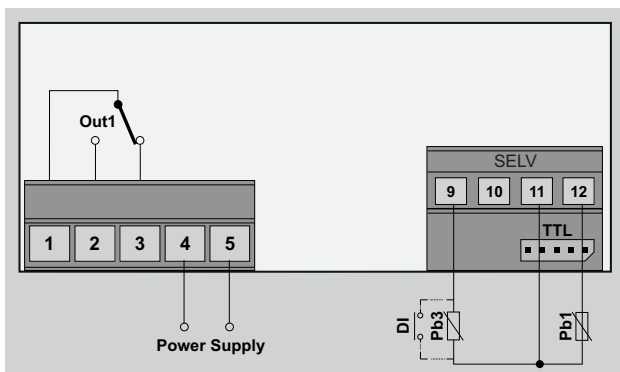

Bornes	Description
1-2-3	Relais compresseur ( <b>Out1</b> )
4-5	Entrée alimentation
11-9	Entrée numérique DI ( <b>H11</b> ≠0 et <b>H43</b> =n) / sonde Pb3 ( <b>H11</b> =0 et <b>H43</b> =y)
11-12	Sonde Pb1
SELV	Borne SELV
TTL	Port série TTL (SELV)

## IDNext 961 P (12 Vac/dc - 230 Vac)

### IDNext 961 P (12 Vac/dc)

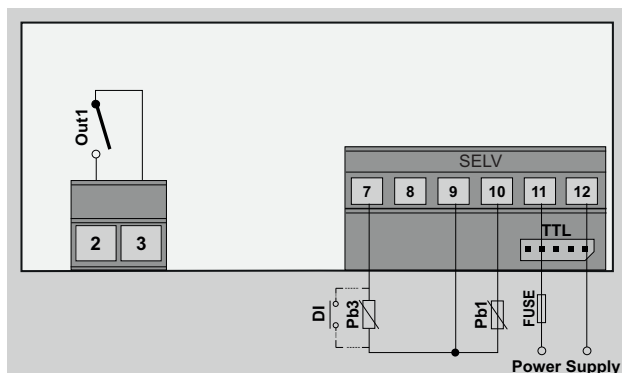

Bornes	Description
3-2	Relais compresseur ( <b>Out1</b> )
9-7	Entrée numérique DI ( <b>H11</b> ≠0 et <b>H43</b> =n) / sonde Pb3 ( <b>H11</b> =0 et <b>H43</b> =y)
9-10	Sonde Pb1
11-12	Entrée alimentation
<b>SELV</b>	Borne SELV
<b>TTL</b>	Port série TTL (SELV)
<b>FUSE</b>	Fusible retardé 500 mA (T500mAH250V)

### IDNext 961 P (230 Vac)

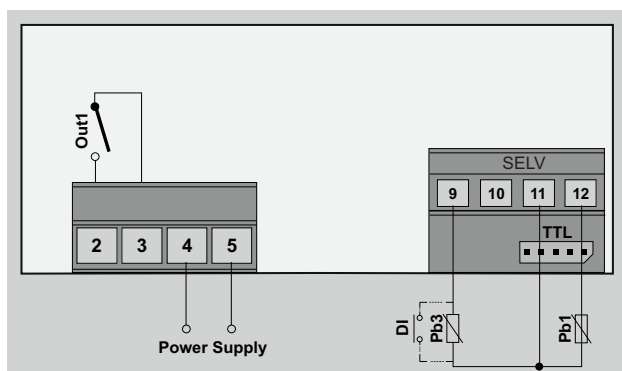

Bornes	Description
3-2	Relais compresseur ( <b>Out1</b> )
4-5	Entrée alimentation
11-9	Entrée numérique DI ( <b>H11</b> ≠0 et <b>H43</b> =n) / sonde Pb3 ( <b>H11</b> =0 et <b>H43</b> =y)
11-12	Sonde Pb1
<b>SELV</b>	Borne SELV
<b>TTL</b>	Port série TTL (SELV)

## IDNext 971 P/B (12 Vac/dc - 230 Vac)

### IDNext 971 P/B (12 Vac/dc)

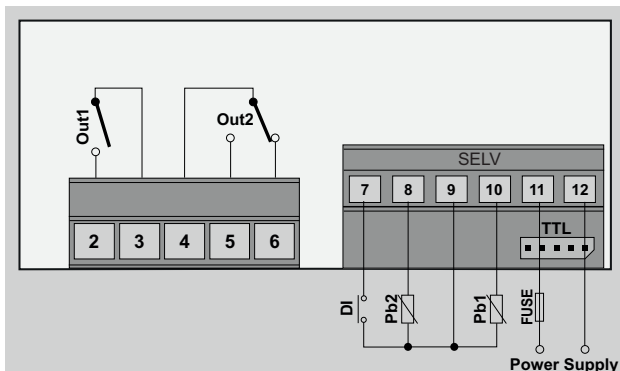

Bornes	Description
3-2	Relais compresseur ( <b>Out1</b> )
4-5-6	Relais dégivrage ( <b>Out2</b> )
9-7	Entrée numérique DI
9-8	Sonde Pb2
9-10	Sonde Pb1
11-12	Entrée alimentation
SELV	Borne SELV
TTL	Port série TTL (SELV)
FUSE	Fusible retardé 500 mA (T500mAH250V)

### IDNext 971 P/B (230 Vac)

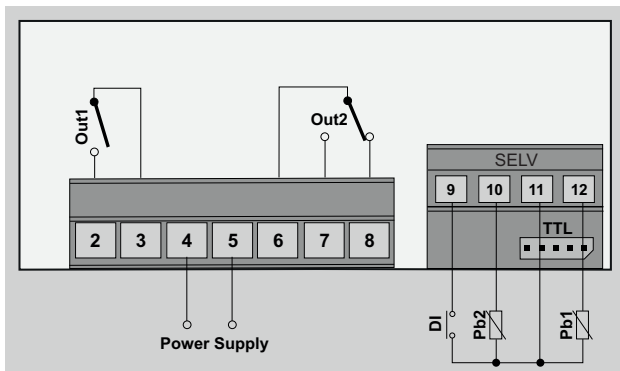

Bornes	Description
3-2	Relais compresseur ( <b>Out1</b> )
4-5	Entrée alimentation
6-7-8	Relais dégivrage ( <b>Out2</b> )
11-9	Entrée numérique DI
11-10	Sonde Pb2
11-12	Sonde Pb1
SELV	Borne SELV
TTL	Port série TTL (SELV)

## IDNext 974 P/B (12 Vac/dc - 230 Vac)

### IDNext 974 P/B (12 Vac/dc)

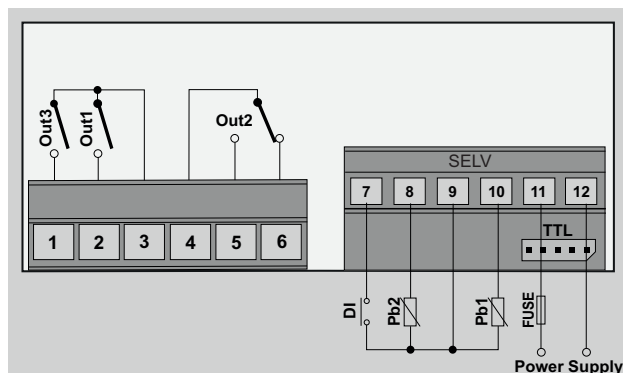

Bornes	Description
3-1	Relais ventilateurs évaporateur ( <b>Out3</b> )
3-2	Relais compresseur ( <b>Out1</b> )
4-5-6	Relais dégivrage ( <b>Out2</b> )
9-7	Entrée numérique DI
9-8	Sonde Pb2
9-10	Sonde Pb1
11-12	Entrée alimentation
SELV	Borne SELV
TTL	Port série TTL (SELV)
FUSE	Fusible retardé 500 mA (T500mAH250V)

### IDNext 974 P/B (230 Vac)

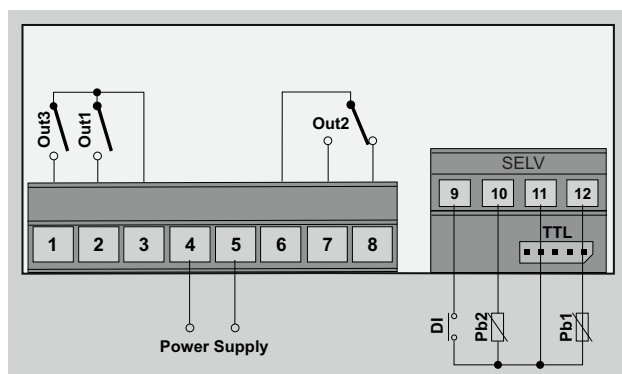

Bornes	Description
3-1	Relais ventilateurs évaporateur ( <b>Out3</b> )
3-2	Relais compresseur ( <b>Out1</b> )
4-5	Entrée alimentation
6-7-8	Relais dégivrage ( <b>Out2</b> )
11-9	Entrée numérique DI
11-10	Sonde Pb2
11-12	Sonde Pb1
SELV	Borne SELV
TTL	Port série TTL (SELV)

## IDNext 974 P/C (230 Vac)

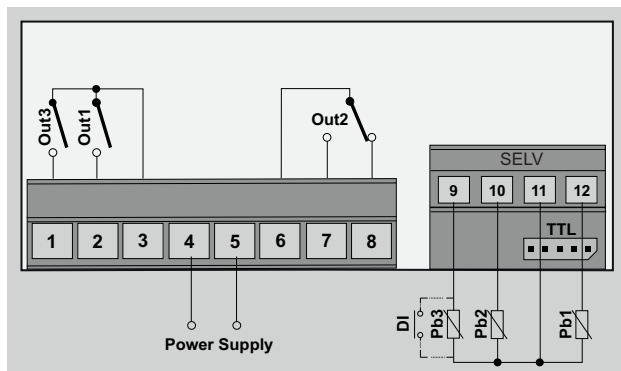

Bornes	Description
3-1	Relais ventilateurs évaporateur ( <b>Out3</b> )
3-2	Relais compresseur ( <b>Out1</b> )
4-5	Entrée alimentation
6-7-8	Relais dégivrage ( <b>Out2</b> )
11-9	Entrée numérique DI ( <b>H11</b> ≠0 et <b>H43</b> =n) / sonde Pb3 ( <b>H11</b> =0 et <b>H43</b> =y)
11-10	Sonde Pb2
11-12	Sonde Pb1
SELV	Borne SELV
TTL	Port série TTL (SELV)

## IDNext 974 P/CI (230 Vac)

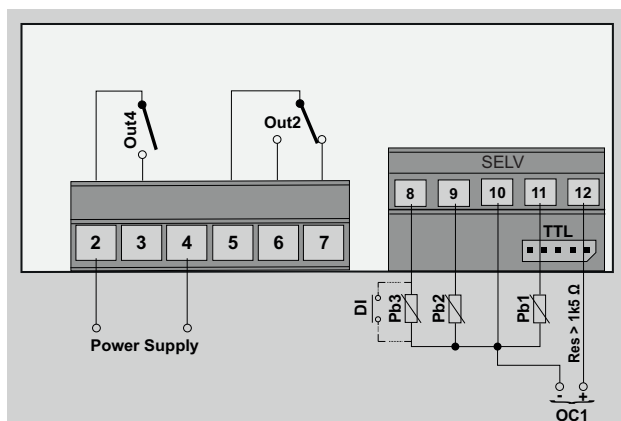

Bornes	Description
2-3	Relais ventilateurs évaporateur ( <b>Out4</b> )
2-4	Entrée alimentation
5-6-7	Relais dégivrage ( <b>Out2</b> )
10-8	Entrée numérique DI ( <b>H11</b> ≠0 et <b>H43</b> =n) / sonde Pb3 ( <b>H11</b> =0 et <b>H43</b> =y)
10-9	Sonde Pb2
10-11	Sonde Pb1
10-12	Sortie Open Collector : Cosse négative OC1 (-) et positive OC1 (+). Résistance de charge > 1,5 kΩ
SELV	Borne SELV
TTL	Port série TTL (SELV)



## IDNext 978 P/B (230 Vac)

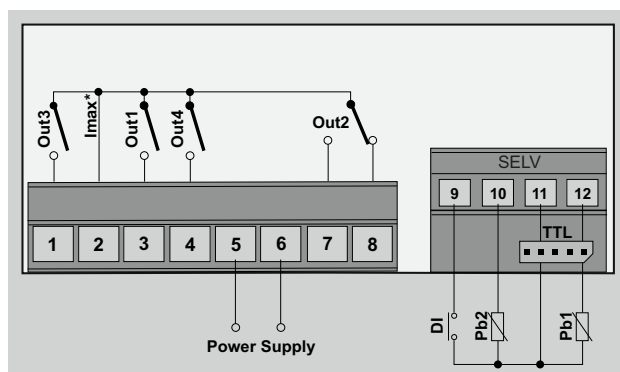

Bornes	Description
2-1	Relais ventilateurs évaporateur ( <b>Out3</b> )
2-3	Relais compresseur ( <b>Out1</b> )
2-4	Relais alarme ( <b>Out4</b> )
5-6	Entrée alimentation
2-7-8	Relais dégivrage ( <b>Out2</b> )
11-9	Entrée numérique DI
11-10	Sonde Pb2
11-12	Sonde Pb1
<b>SELV</b>	Borne SELV
<b>TTL</b>	Port série TTL (SELV)
<b>Imax*</b>	Courant maximum 17 A

## IDNext 978 P/C (230 Vac)

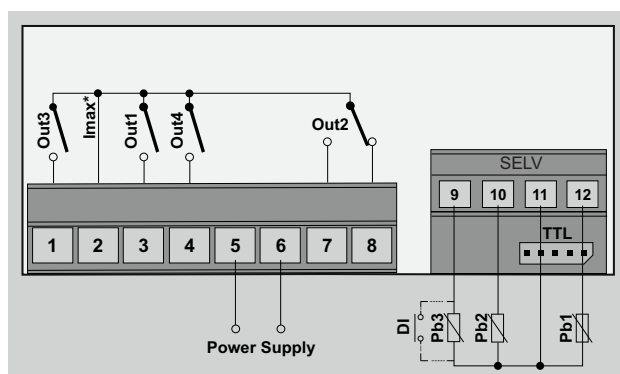

Bornes	Description
2-1	Relais ventilateurs évaporateur ( <b>Out3</b> )
2-3	Relais compresseur ( <b>Out1</b> )
2-4	Relais alarme ( <b>Out4</b> )
5-6	Entrée alimentation
2-7-8	Relais dégivrage ( <b>Out2</b> )
11-9	Entrée numérique DI ( <b>H11</b> ≠0 et <b>H43</b> =n) / sonde Pb3 ( <b>H11</b> =0 et <b>H43</b> =y)
11-10	Sonde Pb2
11-12	Sonde Pb1
<b>SELV</b>	Borne SELV
<b>TTL</b>	Port série TTL (SELV)
<b>Imax*</b>	Courant maximum 17 A

## IDNext 978 P/CI (230 Vac)

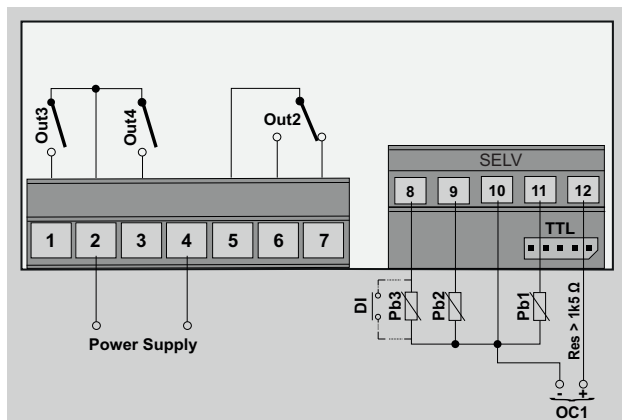

Bornes	Description
2-1	Relais alarme ( <b>Out3</b> )
2-3	Relais ventilateurs évaporateur ( <b>Out4</b> )
2-4	Entrée alimentation
5-6-7	Relais dégivrage ( <b>Out2</b> )
10-8	Entrée numérique DI ( <b>H11</b> ≠0 et <b>H43</b> =n) / sonde Pb3 ( <b>H11</b> =0 et <b>H43</b> =y)
10-9	Sonde Pb2
10-11	Sonde Pb1
10-12	Sortie Open Collector : Cosse négative OC1 ( - ) et positive OC1 ( + ). Résistance de charge > 1,5 kΩ
SELV	Borne SELV
TTL	Port série TTL (SELV)

---

# Caractéristiques techniques

---

## Contenus

Cette section traite les sujets suivants :

Caractéristiques techniques .....	44
Alimentations et consommations .....	44
Caractéristiques Sorties .....	45
Caractéristiques Entrées .....	46
Informations supplémentaires .....	46

## Caractéristiques techniques

<b>Le produit est conforme aux normes harmonisées suivantes :</b>	EN 60730-1 et EN 60730-2-9
<b>Fabrication du dispositif</b>	Dispositif électronique de commande incorporé
<b>But du dispositif</b>	Dispositif de commande de fonctionnement (mais pas de sécurité)
<b>Type d'action</b>	1.B
<b>Indice de pollution</b>	2
<b>Catégorie de surtension</b>	II
<b>Courant impulsif nominal</b>	2 500 V
<b>Alimentation</b>	voir tableau ci-après
<b>Consommation</b>	voir tableau ci-après
<b>Conditions opérationnelles ambiantes</b>	Température : -5...55 °C (23...131 °F) Humidité : 10...90 % HR (non condensante)
<b>Conditions de transport et de stockage</b>	Température : -30...85 °C (-22...185 °F) Humidité : 10...90 % HR (non condensante)
<b>Classe du logiciel</b>	A
<b>Protection frontale ambiante</b>	Open Type

## Alimentations et consommations

Modèle	Alimentation	Consommation (maximum)
IDNext 902 P (12 Vac/dc)	12 Vac ( $\pm 10\%$ ) 50/60 Hz	3 VA
	12 Vdc ( $\pm 10\%$ )	1,5 W
IDNext 902 P (230 Vac)	230 Vac ( $\pm 10\%$ ) 50/60 Hz	5 VA
IDNext 961 P (12 Vac/dc)	12 Vac ( $\pm 10\%$ ) 50/60 Hz	5 VA
	12 Vdc ( $\pm 10\%$ )	2,5 W
IDNext 961 P (230 Vac)	230 Vac ( $\pm 10\%$ ) 50/60 Hz	5,5 VA
IDNext 971 P/B (12 Vac/dc)	12 Vac ( $\pm 10\%$ ) 50/60 Hz	5 VA
	12 Vdc ( $\pm 10\%$ )	2,5 W
IDNext 971 P/B (230 Vac)	230 Vac ( $\pm 10\%$ ) 50/60 Hz	5,5 VA
IDNext 974 P/B (12 Vac/dc)	12 Vac ( $\pm 10\%$ ) 50/60 Hz	5 VA
	12 Vdc ( $\pm 10\%$ )	2,5 W
IDNext 974 P/B (230 Vac)	230 Vac ( $\pm 10\%$ ) 50/60 Hz	5,5 VA
IDNext 974 P/C (230 Vac)	230 Vac ( $\pm 10\%$ ) 50/60 Hz	5,5 VA
IDNext 974 P/CI (230 Vac)	230 Vac ( $\pm 10\%$ ) 50/60 Hz	5,5 VA
IDNext 978 P/B (230 Vac)	230 Vac ( $\pm 10\%$ ) 50/60 Hz	5,5 VA
IDNext 978 P/C (230 Vac)	230 Vac ( $\pm 10\%$ ) 50/60 Hz	5,5 VA
IDNext 978 P/CI (230 Vac)	230 Vac ( $\pm 10\%$ ) 50/60 Hz	5,5 VA

**Remarque :** vérifier l'alimentation figurant sur l'étiquette du contrôleur.

## Caractéristiques Sorties

Modèle	Sortie	EU (maximum 230 Vca)	USA (maximum 230 Vca)
IDNext 902 P (12 Vac/dc - 230 Vac)	Out 1	NO 10(6) A - NF 9(5) A - CO 9 A résistifs	NO 10 A - NF 9 A résistifs NO 5FLA 30LRA
IDNext 961 P (12 Vac/dc - 230 Vac)	Out 1	12 (8) A	12FLA 72LRA
IDNext 971 P/B (12 Vac/dc - 230 Vac)	Out 1	12(8) A	12FLA 72LRA
	Out 2	NO 8(4) A - NF 6(3) A - CO 6 A résistifs	NO 8 A - NF 6 A - CO 6 A résistifs NO 4,9FLA 29,4LRA
IDNext 974 P/B (12 Vac/dc - 230 Vac)	Out 1	12(8) A	12FLA - 72LRA
	Out 2	NO 8(4) A - NF 6(3) A - CO 6 A résistifs	NO 8 A - NF 6 A - CO 6 A résistifs NO 4,9FLA 29,4LRA
	Out 3	5(2) A	5 A résistifs 2FLA, 12LRA
IDNext 974 P/C (230 Vac)	Out 1	12(8) A	12FLA 72LRA
	Out 2	NO 8(4) A - NF 6(3) A - CO 6 A résistifs	NO 8 A - NF 6 A - CO 6 A résistifs NO 4,9FLA 29,4LRA
	Out 3	5(2) A	5 A résistifs 2FLA, 12LRA
IDNext 974 P/CI (230 Vac)	OC1	16 Vcc ( $\pm 40\%$ ) - Résistance de charge > 1,5 k $\Omega$	
	Out 2	NO 8(4) A - NF 6(3) A - CO 6 A résistifs	NO 8 A - NF 6 A - CO 6 A résistifs NO 4,9FLA 29,4LRA
	Out 3	10(6) A	10FLA 60LRA
IDNext 978 P/B (230 Vac)	Out 1	10(6) A	10FLA 60LRA
	Out 2	NO 8(4) A - NF 6(3) A - CO 6 A résistifs	NO 8 A - NF 6 A - CO 6 A résistifs NO 4,9FLA 29,4LRA
	Out 3	5(2) A	5 A résistifs 2FLA, 12LRA
	Out 4	5(2) A	5 A résistifs 2FLA, 12LRA
Courant maximum sur le commun ( <b>Out 1 + Out 2 + Out 3 + Out 4</b> ) 17 A			
IDNext 978 P/C (230 Vac)	Out 1	10(6) A	10FLA 60LRA
	Out 2	NO 8(4) A - NF 6(3) A - CO 6 A résistifs	NO 8 A - NF 6 A - CO 6 A résistifs NO 4,9FLA 29,4LRA
	Out 3	5(2) A	5 A résistifs 2FLA, 12LRA
	Out 4	5(2) A	5 A résistifs 2FLA, 12LRA
Courant maximum sur le commun ( <b>Out 1 + Out 2 + Out 3 + Out 4</b> ) 17 A			
IDNext 978 P/CI (230 Vac)	OC1	16 Vcc ( $\pm 40\%$ ) - Résistance de charge > 1,5 k $\Omega$	
	Out 2	NO 8(4) A - NF 6(3) A - CO 6 A résistifs	NO 8 A - NF 6 A - CO 6 A résistifs NO 4,9FLA 29,4LRA
	Out 3	10(6) A	10FLA 60LRA
	Out 4	5(2) A	5 A résistifs 2FLA, 12LRA

## Caractéristiques Entrées

<b>Entrées analogiques</b>	<ul style="list-style-type: none"> <li>• <b>IDNext 902 P</b>: 1 entrée NTC/PTC/Pt1000</li> <li>• <b>IDNext 961 P</b>: 1 entrée NTC/PTC/Pt1000</li> <li>• <b>IDNext 971 P/B</b>: 2 entrées NTC/PTC/Pt1000</li> <li>• <b>IDNext 974 P/B</b>: 2 entrées NTC/PTC/Pt1000</li> <li>• <b>IDNext 974 P/C</b>: 2 entrées NTC/PTC/Pt1000</li> <li>• <b>IDNext 974 P/CI</b>: 2 entrées NTC/PTC/Pt1000</li> <li>• <b>IDNext 978 P/B</b>: 2 entrées NTC/PTC/Pt1000</li> <li>• <b>IDNext 978 P/C</b>: 2 entrées NTC/PTC/Pt1000</li> <li>• <b>IDNext 978 P/CI</b>: 2 entrées NTC/PTC/Pt1000</li> </ul>
<b>Entrées numériques</b>	<ul style="list-style-type: none"> <li>• <b>IDNext 902 P</b>: 1 entrée numérique hors tension (DI), également configurable comme entrée sonde NTC/PTC/Pt1000 (Pb3)</li> <li>• <b>IDNext 961 P</b>: 1 entrée numérique hors tension (DI), également configurable comme entrée sonde NTC/PTC/Pt1000 (Pb3)</li> <li>• <b>IDNext 971 P/B</b>: 1 entrée numérique hors tension (DI).</li> <li>• <b>IDNext 974 P/B</b>: 1 entrée numérique hors tension (DI).</li> <li>• <b>IDNext 974 P/C</b>: 1 entrée numérique hors tension (DI), également configurable comme entrée sonde NTC/PTC/Pt1000 (Pb3)</li> <li>• <b>IDNext 974 P/CI</b>: 1 entrée numérique hors tension (DI), également configurable comme entrée sonde NTC/PTC/Pt1000 (Pb3)</li> <li>• <b>IDNext 978 P/B</b>: 1 entrée numérique hors tension (DI).</li> <li>• <b>IDNext 978 P/C</b>: 1 entrée numérique hors tension (DI), également configurable comme entrée sonde NTC/PTC/Pt1000 (Pb3)</li> <li>• <b>IDNext 978 P/CI</b>: 1 entrée numérique hors tension (DI), également configurable comme entrée sonde NTC/PTC/Pt1000 (Pb3)</li> </ul>

## Informations supplémentaires

### Valeurs sondes

<b>Plage d'affichage</b>	-99,9...99,9 ou -999...999
<b>Plage de mesure</b>	<b>NTC</b> : -50...110 °C (-58...230 °F) ; <b>PTC</b> : -55...140 °C (-67...284 °F) ; <b>Pt1000</b> : -55...150 °C (-67...302 °F) ; (sur afficheur 3 chiffres + signe)
<b>Précision</b>	<b>NTC</b> : meilleure de 0,5% de la pleine échelle* + 1 chiffre. (*) pleine échelle = ampleur intervalle global -50...110 °C (-58...230 °F) <b>PTC</b> : meilleure de 0,5% de la pleine échelle** + 1 chiffre. (**) pleine échelle = ampleur intervalle global -55...140 °C (-67...284 °F) <b>Pt1000</b> : -55...70 °C (-67...158 °F): meilleure de 0,5% de la pleine échelle*** + 1 chiffre ; 70...150 °C (158...302 °F) : meilleure de 1,0% de la pleine échelle*** + 1 chiffre. (***) pleine échelle = ampleur intervalle global -55...150 °C (-67...302 °F)
<b>Résolution</b>	0,1 °C (0,1 °F)

### Caractéristiques mécaniques

<b>Connecteurs</b>	Port série TTL pour la connexion des accessoires compatibles
<b>Dimensions</b>	Façade 80,5 x 34,5 mm (3,17 x 1,36 in.) ; profondeur 60,5 mm (2,38 in.)
<b>Épaisseur du panneau de montage</b>	0,5...7,5 mm (0,02...0,3 in.)
<b>Bornes</b>	à vis

**Remarque** : les caractéristiques techniques indiquées dans ce document concernant les mesures (range, précision, résolution, etc.) font référence à l'instrument au sens strict du terme et non aux accessoires de série, par exemple, les sondes.

---

# Interface utilisateur et utilisation

---

## Contenus

Cette section traite les sujets suivants :

Interface utilisateur .....	48
Utiliser le contrôleur .....	50
Régler les sondes .....	52
Définir l'affichage à l'écran .....	53

## Interface utilisateur

### Interface

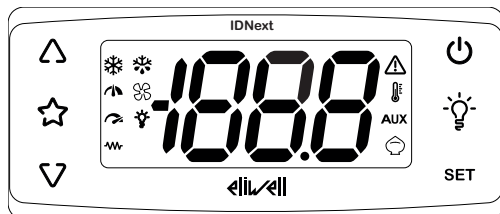

### Touches











Touches	Pression brève	appuyer au moins 5 secondes
	<ul style="list-style-type: none"> <li>Faire défiler les rubriques du menu.</li> <li>Augmenter les valeurs.</li> </ul>	Uniquement en dehors des menus. Configurable par l'utilisateur (paramètre <b>H31</b> ). Par défaut : active le dégivrage manuel.
	Accès direct à la fonction définie par le paramètre <b>H35</b> . Uniquement en dehors des menus.	---
	<ul style="list-style-type: none"> <li>Faire défiler les rubriques du menu.</li> <li>Réduire les valeurs.</li> </ul>	<ul style="list-style-type: none"> <li>Uniquement en dehors des menus. Configurable par l'utilisateur (paramètre <b>H32</b>)</li> <li>Déverrouillage du clavier (appuyer au moins 3 secondes)</li> </ul>
	<ul style="list-style-type: none"> <li>Retourner au menu de niveau supérieur.</li> <li>Confirmer la valeur du paramètre.</li> </ul>	Uniquement en dehors des menus. Configurable par l'utilisateur (paramètre <b>H33</b> ) Par défaut : Activer le stand-by.
	Accès direct à la fonction définie par le paramètre <b>H34</b> . Uniquement en dehors des menus.	---
<b>SET</b>	<ul style="list-style-type: none"> <li>Accéder au menu « État machine ».</li> <li>Afficher les alarmes éventuelles (le cas échéant).</li> <li>À l'allumage, accéder à la sélection de l'application à télécharger.</li> </ul>	<ul style="list-style-type: none"> <li>Accéder au menu « Programmation ».</li> <li>Confirmer les commandes.</li> </ul>
+ <b>SET</b>	En appuyant dessus 5 secondes au démarrage, elles permettent de télécharger les applications prédéfinies. (uniquement après avoir déverrouillé le clavier)	

**Remarque** : certaines touches peuvent être présentes ou pas selon le modèle.

**Remarque** : À l'allumage ou 30 secondes après la dernière action sur l'interface utilisateur, le clavier du contrôleur se bloque automatiquement. En appuyant sur une touche au choix lorsqu'il est verrouillé, l'écran affichera « LOC ». Pour déverrouiller le clavier, appuyer au moins 3 secondes sur la touche jusqu'à ce que « UnL » s'affiche.



## Icônes

Icône	Fonction	Description
	Compresseur	Allumée : compresseur activé Clignotante : retard, protection ou activation bloquée Éteinte : compresseur éteint
	Dégivrage	Allumée : dégivrage activé Clignotante : activation dégivrage manuel ou via entrée numérique Éteinte : dégivrage non activé
	Ventilateurs de l'évaporateur	Allumée : ventilateurs activés Éteinte : ventilateurs éteints
	Vitesse moyenne VSC	Allumée : $V_{min} \leq$ vitesse requise $< 90\% V_{max}$ Éteinte : $0\% \leq$ vitesse requise $< V_{min}$
	Vitesse Maximale VSC	Allumée : vitesse requise $\geq 90\% V_{max}$ Éteinte : vitesse requise $< 90\% V_{max}$
	Éclairage	Allumée : lumière allumée Éteinte : lumière éteinte
	Chauffage	Allumée : Régulateur chauffage activé Éteinte : Régulateur chauffage éteint
	Alarme	Allumée : présence d'une alarme Clignotante : alarme acquittée Éteinte : Aucune alarme activée
	Température	Allumée : affichage d'une température ( $^{\circ}\text{C}$ ou $^{\circ}\text{F}$ ) Éteinte : affichage d'une valeur autre qu'une température ou d'une étiquette
<b>AUX</b>	AUX	Allumée : sortie AUX activée (en fonction du modèle) Clignotante : Réduction rapide active Éteinte : sortie AUX éteinte
	Économie d'énergie	Allumée : Économie d'énergie active Clignotante : point de consigne réduit activé

**Remarque :**  $V_{min}$  = vitesse minimale compresseur ;  $V_{max}$  = vitesse maximale compresseur.

**Remarque :** certaines icônes pourraient être activables ou pas selon le modèle.

## Utiliser le contrôleur

### Premier démarrage

Une fois les branchements électriques réalisés, il suffit de mettre le dispositif sous tension pour le faire fonctionner.

Au premier démarrage :

1. Sélectionner et télécharger l'application prédéfinie **AP1**, **AP2** ou **AP3** qui correspond le mieux au type d'utilisation.
2. Vérifier et éventuellement modifier correctement la valeur des paramètres principaux du contrôleur pour adapter l'application sélectionnée au système.
3. S'assurer qu'aucune alarme n'est activée.

### Téléchargement des applications prédéfinies

La procédure pour le téléchargement de l'une des applications prédéfinies est la suivante :

1. allumer le contrôleur
2. pour déverrouiller le clavier, appuyer au moins 3 secondes sur la touche  $\nabla$  jusqu'à ce que s'affiche l'étiquette « UnL »
3. Dans les 30 secondes qui suivent l'allumage, appuyer au moins 5 secondes sur la touche **SET** +  $\nabla$  jusqu'à ce que s'affiche l'étiquette « AP1 »
4. Faire défiler les applications **AP1**, **AP2** et **AP3** à l'aide des touches  $\Delta$  et  $\nabla$
5. Confirmer le choix de l'application prédéfinie avec la touche **SET**.  
**Remarque** : L'opération peut être annulée en appuyant sur la touche  $\Phi$  ou pour time-out (15 secondes)
6. L'afficheur visualise « **YES** » si l'opération est réussie ou « **no** » si l'opération a échoué
7. Le régulateur redémarrera et réaffichera la page principale

Le téléchargement d'une des applications prédéfinies rétablit les valeurs d'origine, à l'exception des paramètres **NON** spécifiques de l'application qui conservent leur valeur précédente. Ces valeurs, si elles n'ont pas été modifiées, pourraient ne pas résulter appropriées et nécessiter d'être modifiées.

## AVERTISSEMENT

### APPAREIL HORS SERVICE

Vérifier les paramètres après avoir téléchargé une application prédéfinie.

**Le non-respect de ces instructions peut provoquer des dommages matériels.**

### Configurer le point de consigne

1. Pour déverrouiller le clavier, appuyer au moins 3 secondes sur la touche  $\nabla$  jusqu'à ce que s'affiche l'étiquette « UnL »
2. Appuyer sur la touche **SET** et la relâcher pour accéder au menu « État Machine »
3. Faire défiler les répertoires avec les touches  $\Delta$  et  $\nabla$  jusqu'à ce que s'affiche le répertoire **SET**
4. Appuyer sur la touche **SET** pour afficher la valeur du point de consigne actuel.
5. Modifier la valeur du point de consigne à l'aide des touches  $\Delta$  et  $\nabla$  dans les 15 secondes qui suivent.
6. Pour confirmer la valeur, appuyer sur la touche **SET** ou  $\Phi$ , ou par time-out (15 secondes).

### Verrouillage/déverrouillage clavier

Le clavier se bloque automatiquement dans les conditions suivantes :

- à l'allumage
- au bout de 30 secondes d'inactivité

Pour déverrouiller le clavier, appuyer au moins 3 secondes sur la touche  $\nabla$  jusqu'à ce que s'affiche l'étiquette « UnL »





### Afficher la valeur des sondes

1. Déverrouiller le clavier en appuyant au moins 3 secondes sur la touche  $\nabla$  jusqu'à ce que s'affiche l'étiquette « UnL »
2. Appuyer sur la touche **SET** et la relâcher pour accéder au menu « État Machine »
3. Faire défiler les répertoires avec les touches  $\Delta$  et  $\nabla$  jusqu'à ce que s'affiche le répertoire **Pb1**, **Pb2** ou **Pb3**
4. Appuyer sur la touche **SET** pour afficher la valeur mesurée par la sonde correspondante.

- Remarques** :
- la valeur affichée ne peut pas être modifiée.
  - le répertoire **Pb2** s'affiche uniquement sur les modèles qui contrôlent la sonde Pb2.
  - le répertoire **Pb3** s'affiche uniquement sur les modèles qui contrôlent la sonde Pb3.

## Définir les fonctions communes

Certaines fonctions s'utilisent plus que d'autres et peuvent être associées aux touches en configurant les paramètres correspondants en gardant le doigt quelques secondes sur la touche. **Remarque** : Les touches peuvent être présentes ou pas selon le modèle.

Touche	Paramètre
	H31
	H32
	H33
	H34
	H35

Valeur H31/H32/H33/H34/H35	Description
0	désactivée
1	dégivrage
2	AUX
3	point de consigne réduit
4	stand-by
5	Procédure autotuning <b>nPL</b> (Modèles VSC)
6	Procédure autotuning <b>tun</b> (Modèles VSC)
7	réduction rapide
8	lumière

## Définir les paramètres principaux

Voir menu « Utilisateur » dans le tableau des paramètres des différents modèles.

## Régler les sondes

### Introduction

Brancher sur **IDNext -HC** uniquement des sondes du même type (toutes NTC, PTC ou Pt1000).

### Entrées sondes

Le contrôleur présente les entrées suivantes en fonction du modèle :

- une ou deux entrées analogiques (**Pb1** / **Pb2**)
- une entrée numérique (**DI**)
- une entrée multifonctions analogique/numérique qui peut être configurée comme entrée numérique (**H11**≠0 et **H43**=n) ou sonde analogique Pb3 (**H11**=0 et **H43**=y) pour les modèles sans buzzer.

### Réglage du type de sonde

Pour configurer le type de sonde, définir le paramètre **H00** présent dans le répertoire **CnF**, à l'intérieur du menu « Installateur » :

Valeur H00	Type de sonde
0	PTC
1 (défaut)	NTC
2	Pt1000

### Étalonnage sondes

Le menu « Installateur » du répertoire **diS** contient les paramètres **CA1** (sonde Pb1), **CA2** (sonde Pb2) et **CA3** (sonde Pb3) pour forcer une valeur supplémentaire (avec signe) à la lecture de la sonde correspondante (si elle est gérée par le modèle spécifique).

## Définir l'affichage à l'écran

### Introduction

Les réglages suivants correspondent aux paramètres présents dans le répertoire **diS**.

### Affichage avec point décimal

Nécessité de définir le paramètre **ndt** :

Valeur ndt	Description
y	Affichage avec point décimal et résolution au dixième de degré
n	Affichage sans point décimal

**Remarque** : ce réglage influence uniquement l'affichage des données et non pas la résolution de la mesure ou la précision de ce qu'a calculé le contrôleur.

### Affichage par défaut

Nécessité de définir le paramètre **ddd** :

Valeur ddd	Description
0	Affiche le point de consigne
1	Affiche la valeur lue par Pb1
2	Affiche la valeur lue par Pb2
3	Affiche la valeur lue par Pb3 (uniquement si <b>H11=0</b> et <b>H43=y</b> )

**Remarque** : Si la sonde sélectionnée n'est pas gérée par le modèle spécifique, les valeurs affichées ne sont pas crédibles.

### Affichage durant le dégivrage

Nécessité de définir le paramètre **ddL** :

Valeur ddL	Description
0	Affiche les valeurs lues par Pb1
1	Affiche la valeur lue par Pb1 au début du dégivrage
2	Affiche l'étiquette <b>dEF</b>

### Définir l'unité de mesure pour les températures

Nécessité de définir le paramètre **dro** :

Valeur dro	Description
0	Affiche la température en °C
1	Affiche la température en °F

**Remarque** : ce réglage influence uniquement l'affichage des températures lues par la sonde. Après avoir modifié l'unité de mesure de °C à °F, la valeur des paramètres **SEt**, **diF**, etc restera inchangée et les paramètres prendront une autre signification du fait qu'ils seront exprimés en une nouvelle unité de mesure (**SEt** = 10 °C devient **SEt** = 10 °F).

---

# Dégivrage

---

## Contenus

Cette section traite les sujets suivants :

Introduction .....	55
Fonctionnement écran et alarmes .....	56
Dégivrage Manuel .....	57
Dégivrage Modulaire .....	59
Dégivrage Standard .....	68
Dégivrage avec double évaporateur .....	76

## Introduction

Un dégivrage **Modulaire** a été développé en plus des dégivrages Standard dans le but d'activer le dégivrage « en cas de nécessité », en fonction de certaines conditions prédéfinies.

Les modèles qui contrôlent la sonde Pb3 permettent de gérer le dégivrage sur deux évaporateurs qui, en fonction de la valeur du paramètre **H45**, peuvent être activés séparément, simultanément ou tour à tour.

### Liste des types de dégivrage

Cliquer sur le type de dégivrage choisi pour accéder à la section correspondante :

- Dégivrage Modulaire
- Dégivrage Standard
- Dégivrage avec double évaporateur

### Conditions de fonctionnement

Le dégivrage sert à éliminer la glace sur la surface de l'évaporateur.

Si **dt** ≠ 0, un cycle d'égouttement démarre au terme du dégivrage pour éviter que l'eau qui stagne sur l'évaporateur ne gèle à nouveau.

Le dégivrage démarre automatiquement si :

- la température sur l'évaporateur est inférieure au point de consigne de fin de dégivrage **ds1** (**ds2** en cas de dégivrage sur le deuxième évaporateur)\*.
- le temps d'activation du dégivrage est écoulé mais la température sur le premier évaporateur est inférieure au point de consigne de fin de dégivrage **ds1** (**ds2** en cas de dégivrage sur le deuxième évaporateur)\*.

Le dégivrage NE démarre PAS automatiquement si :

- un dégivrage manuel est déjà en cours.
- le temps d'activation du dégivrage est écoulé et la température sur le premier évaporateur est supérieure au point de consigne de fin de dégivrage **ds1** (**ds2** en cas de dégivrage sur le deuxième évaporateur), ce qui déclenchera le redémarrage de l'horloge\*.

(\*) modèles qui contrôlent la sonde Pb2.

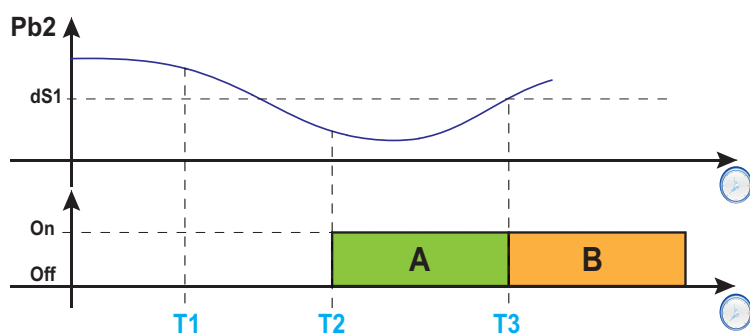

**Légende :** A = Dégivrage ; B = Égouttement ; T1 = Demande de dégivrage refusée ; T2 = Demande de dégivrage acceptée ; T3 = Fin de dégivrage et début d'égouttement.

### Définir l'intervalle d'égouttement

Pour activer l'égouttement à la fin du dégivrage, définir le paramètre **dt** ≠ 0. Pendant l'égouttement, les ventilateurs sont éteints même si **Fdt** < **dt**.

**Remarque :** le paramètre **dt** est présent uniquement sur les modèles qui contrôlent la sonde Pb2 et qui peuvent commander les ventilateurs de l'évaporateur.

### Paramètres

Paramètre	Description
<b>ds1</b>	Valeur de température définie pour la fin du dégivrage sur évaporateur 1.
<b>ds2</b>	Valeur de température définie pour la fin du dégivrage sur évaporateur 2.
<b>Fdt</b>	Temps de retard à l'activation des ventilateurs après un dégivrage.
<b>dt</b>	Durée égouttement.

## Fonctionnement écran et alarmes

### Fonctionnement alarmes durant le dégivrage

Possibilité d'enclencher une alarme à la fin d'un dégivrage par time-out, en configurant le paramètre **dAt** = y (voir alarme **Ad2** à la section "Alarmes et signalisations" a pagina 109).

**Remarque** : cette fonction peut être validée uniquement sur les modèles qui gèrent la sonde Pb2.

Si la sonde de réglage (Pb1) est en erreur, les dégivrages auront lieu et l'alarme de température associée à l'erreur sonde sera exclue.

### Affichage à l'écran

Le paramètre **ddL** permet de choisir le type d'affichage durant la phase de dégivrage jusqu'à la fin de l'égouttement.

La valeur affichée à l'écran peut être configurée dans les modalités suivantes :

- **ddL** = 0 : affiche la température lue par la sonde de réglage (Pb1)
- **ddL** = 1 : affiche la température lue par la sonde de réglage (Pb1) au début du dégivrage
- **ddL** = 2 : affiche l'étiquette fixe **dEF** (defrost)

### Débloquer de l'écran

Il est possible de débloquer l'écran de plusieurs façons :

- si le point de consigne est atteint et après l'égouttement.
- si la valeur de time-out pour déblocage de l'écran est atteinte - valeur définie par le paramètre **Ldd**

### Paramètres

Paramètre	Description
<b>dAt</b>	Signalisation d'alarme pour dégivrage terminé pour time-out.
<b>ddL</b>	Modalité d'affichage durant le dégivrage.
<b>Ldd</b>	Valeur de time-out pour déblocage afficheur - étiquette <b>dEF</b> .



# Dégivrage Manuel

## Introduction

Possibilité d'activer la fonction Dégivrage Manuel dans l'une des modalités suivantes :

- pression prolongée d'une touche (configurée avec **H3x** = 1).
- entrée numérique (**DI**) (uniquement si **H11** = ±4)
- depuis Superviseur via commande Modbus (port série)
- depuis APP (en présence du Dongle BTLE. Voir section accessoires)

**Remarque** : si le calcul de **OdO** est en cours, le cycle de dégivrage ne démarre pas, la demande est rejetée et l'écran clignote trois fois pour indiquer qu'il est impossible d'effectuer le dégivrage.

## Conditions de fonctionnement

En activant le dégivrage manuel, en fonction de la valeur du paramètre **dMR**, le calcul de l'intervalle de dégivrage (temps **dit**) :

- si **dMR** (0) = **n** le calcul ne sera pas remis à zéro.
- si **dMR** (1) = **y** le calcul sera remis à zéro.

Si le calcul de **OdO** est en cours et la température évaporateur est supérieure à la valeur du paramètre **dS1\*** (Évaporateur 1) ou **dS2\*** (Évaporateur 2), le dégivrage ne commencera pas et l'écran clignotera trois fois.

(\*) : uniquement sur les modèles qui contrôlent la sonde Pb2.

**Remarque** : le dégivrage démarre à la fermeture ( $H11 > 0$ ) ou à l'ouverture ( $H11 < 0$ ) de l'entrée numérique DI (si elle est activée). Il est donc uniquement possible d'activer un dégivrage, mais impossible d'en terminer un en cours. Il est impossible de suspendre l'éventuel dégivrage ou égouttage en cours et le calcul du temps de dégivrage ou d'égouttage.

## Exemples de réglage

Exemple 1 ( $H11 = 4$ ) :

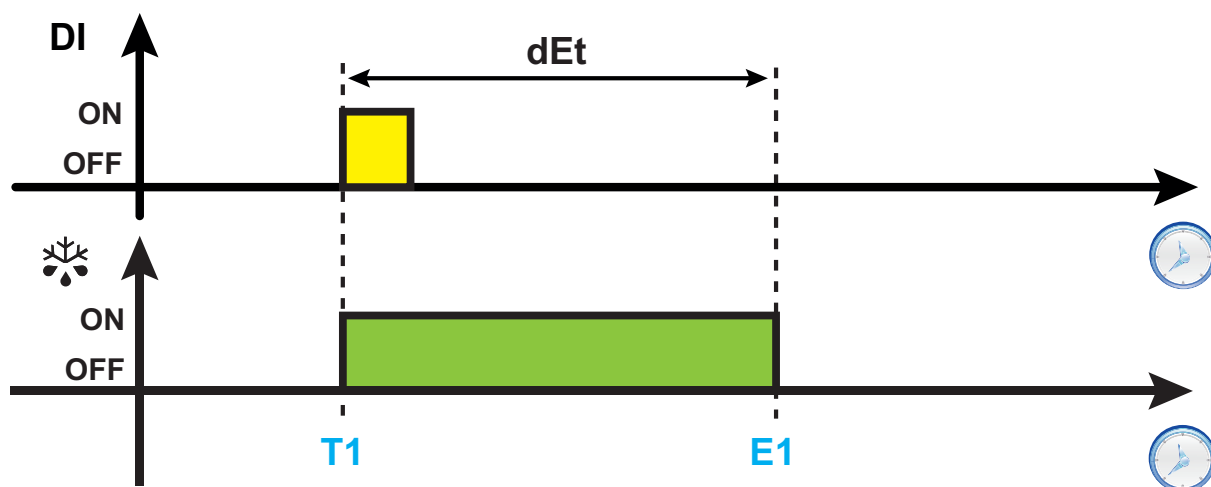

Exemple 2 ( $H11 = 4$ ) :

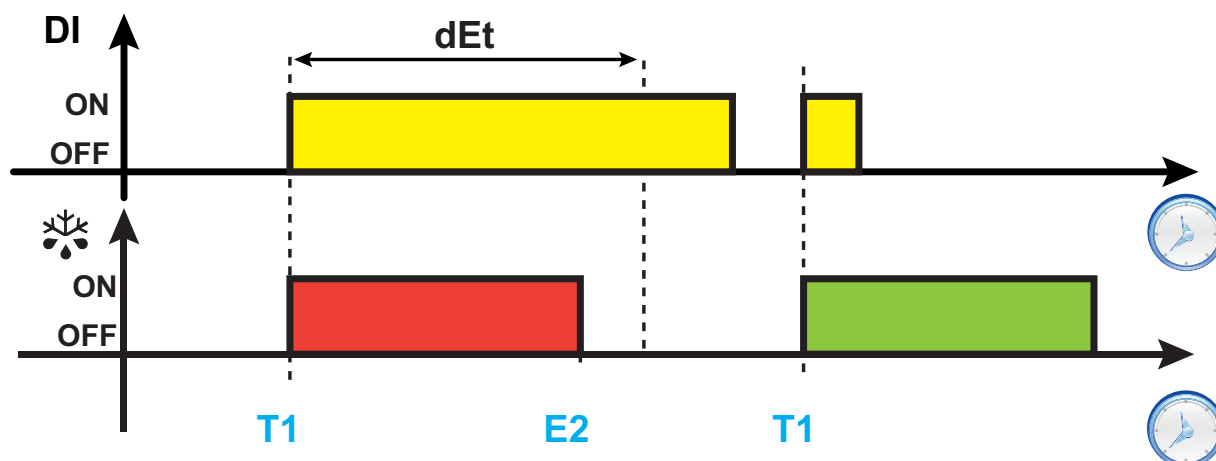

Exemple 3 (H11 = 4) :

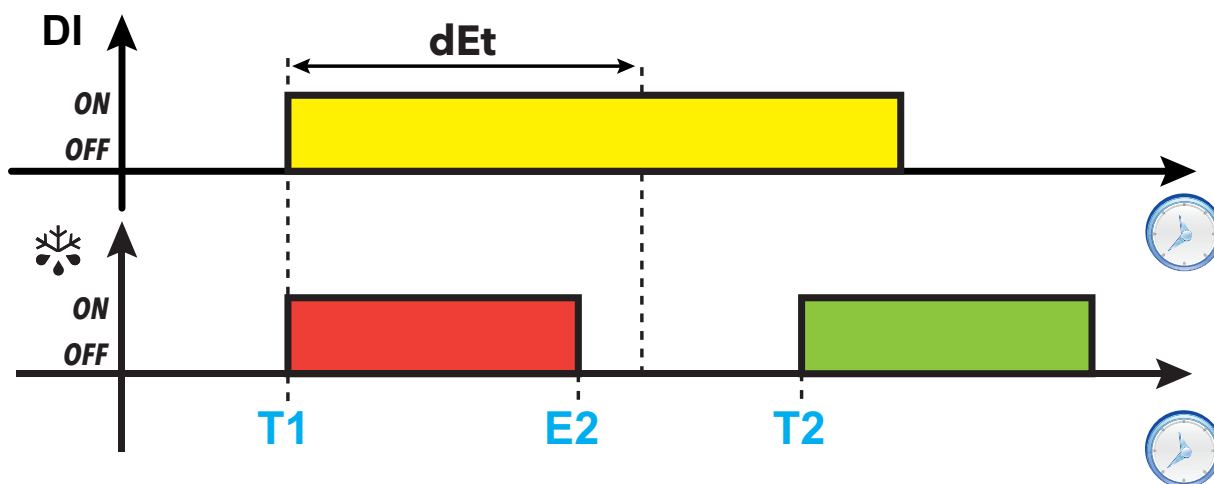

**Légende :** T1 = Demande dégivrage ; T2 = Demande dégivrage périodique à échéance fixe ; E1 = Fin de dégivrage pour time-out ; E2 = Fin de dégivrage pour température.

### Paramètres

Paramètre	Description
dit	Intervalle de temps entre un dégivrage et le suivant.
OdO	Temps de retard de l'activation des sorties à partir de l'allumage du contrôleur ou après une coupure de courant.
dS1	Température de fin de dégivrage évaporateur 1.
dS2	Température de fin de dégivrage évaporateur 2.
H11	Configuration entrée numérique 1/polarité.
H31	Configuration touche Δ.
H32	Configuration touche ∇.
H33	Configuration touche ☉.
H34	Configuration touche ☼.
H35	Configuration touche ☆.

## Dégivrage Modulaire

Les modalités de dégivrage Modulaire activables simultanément sont les suivantes :

Paramètres	Modalités d'activation
<b>d00/d01</b>	Dégivrage Modulaire : Heures de fonctionnement Compresseur Le dégivrage démarre lorsque la somme des durées des périodes de fonctionnement du compresseur atteint la valeur <b>d00</b> .
<b>dit/d11</b>	Dégivrage Modulaire : Heures de fonctionnement Instrument Le dégivrage démarre lorsque la durée de la période de fonctionnement de l'instrument atteint la valeur <b>dit</b> .
<b>d20</b>	Dégivrage Modulaire : Arrêt compresseur Le dégivrage démarre lorsque le compresseur s'éteint (à condition que la valeur du paramètre <b>d20 = 1</b> ).
<b>d40...d44</b>	Dégivrage Modulaire : Température Évaporateur Le dégivrage démarre lorsque la température sur l'Évaporateur descend sous le seuil programmé <b>d41</b> .
<b>d90...d94</b>	Dégivrage Modulaire : RTC (Real Time Clock) Le dégivrage démarrera par intervalles et à jours précis (RTC avec intervalles fixes ou périodiques)

## Dégivrage Modulaire : Heures de fonctionnement Compresseur

Ce dégivrage est configurable à travers les paramètres suivants :

Paramètre	Description
<b>d00</b>	Temps de fonctionnement du compresseur avant l'activation du dégivrage
<b>d01</b>	Définition de l'unité de mesure de <b>d00</b> : <ul style="list-style-type: none"> <li>• 0 = heures</li> <li>• 1 = minutes</li> <li>• 2 = secondes</li> </ul>

Quand le temps d'allumage du compresseur correspond à **d00**, le dégivrage démarre.

la valeur de **d00** est calculée comme total de tous les temps d'allumage du compresseur.

### Schéma de réglage

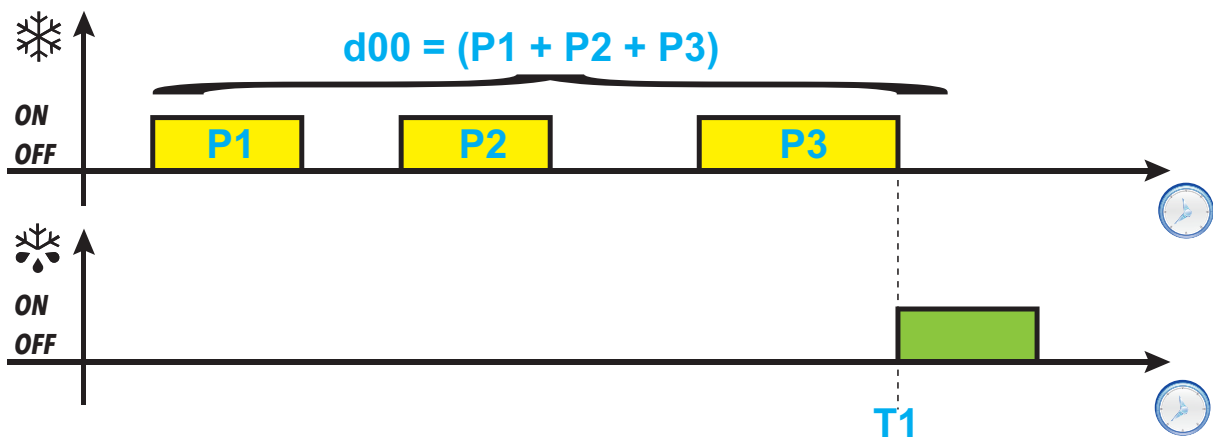

**Légende :** Px = Fonctionnement compresseur ; T1 = Demande de dégivrage

## Dégivrage Modulaire : Heures de fonctionnement Instrument

Ce dégivrage est configurable à travers les paramètres suivants :

Paramètre	Description
<b>dit</b>	Intervalle de temps entre un dégivrage et le suivant
<b>d11</b>	Définition de l'unité de mesure de <b>dit</b> : <ul style="list-style-type: none"> <li>• 0 = heures</li> <li>• 1 = minutes</li> <li>• 2 = secondes</li> </ul>

Après l'allumage de l'instrument, un compteur qui reste toujours activé commence à tourner. Lorsque le temps **dit** est terminé, le dégivrage démarrera (si les conditions subsistent).

Le compteur commencera un nouveau calcul jusqu'au démarrage du dégivrage suivant.

### Schéma de réglage

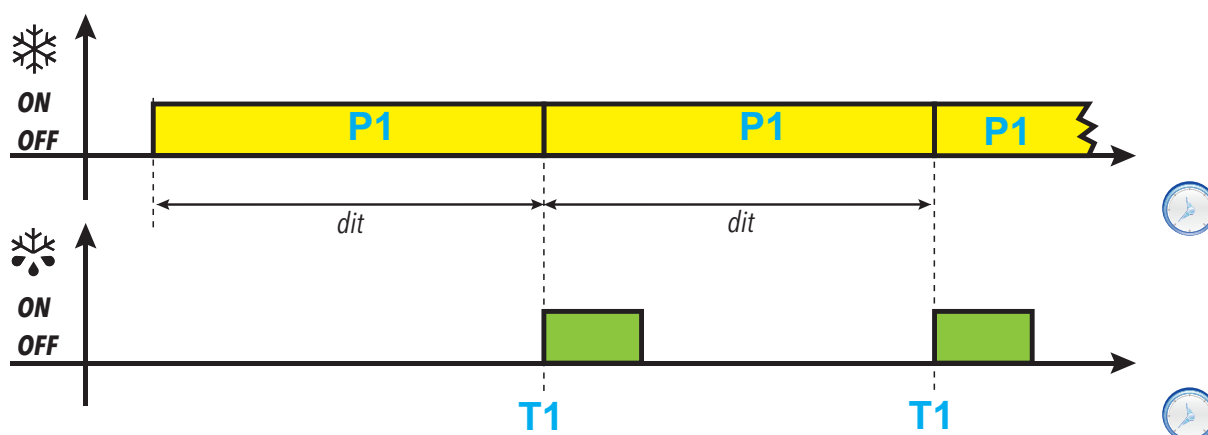

**Légende :** P1 = Fonctionnement contrôleur ; T1 = Demande de dégivrage

### Dégivrage Modulaire : Arrêt compresseur

Ce dégivrage est configurable à travers les paramètres suivants :

Paramètre	Description
d20	Permet d'activer le dégivrage lorsque le compresseur est éteint. <ul style="list-style-type: none"> <li>0 = modalité désactivée.</li> <li>1 = validée. Le dégivrage commence dès que le compresseur s'éteint.</li> </ul>

### Schéma de réglage

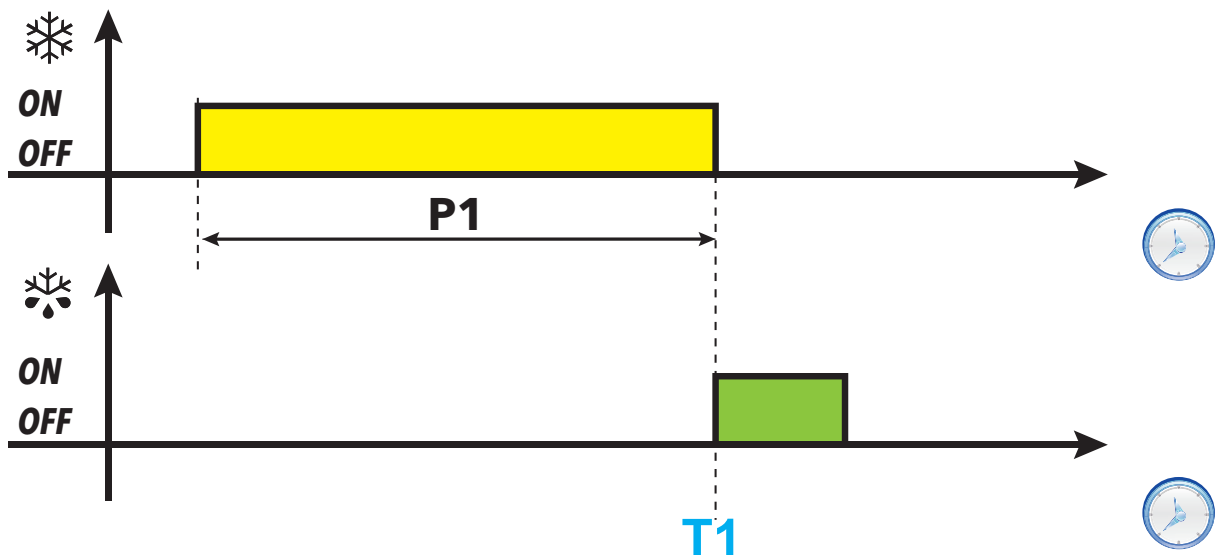

Légende : P1 = Fonctionnement compresseur ; T1 = Demande de dégivrage

## Dégivrage Modulaire : Température Évaporateur

Ce dégivrage est configurable à travers les paramètres suivants :

Paramètre	Description
<b>d40</b>	Permet de valider/désactiver l'utilisation de la sonde Pb2. <ul style="list-style-type: none"> <li>• <b>0</b> = modalité désactivée</li> <li>• <b>1</b> = validée. Le dégivrage fonctionne selon la valeur lue par Pb2 (Ne concerne que au dégivrage avec seuil)</li> </ul>
<b>d41</b>	Définit le seuil d'activation du dégivrage (sur la valeur lue par la sonde Pb2)
<b>d42</b>	Définit le temps maximum pendant lequel la température de l'évaporateur peut rester sous le seuil <b>d41</b>
<b>d43</b>	Définit le type de calcul progressif du temps pendant lequel la température de l'évaporateur reste sous la valeur du seuil. <ul style="list-style-type: none"> <li>• <b>0</b> = calcul progressif indépendant de l'état du compresseur</li> <li>• <b>1</b> = calcul progressif avec compresseur allumé (le calcul progressif redémarre lorsque le compresseur est éteint)</li> <li>• <b>2</b> = calcul progressif indépendant de l'état du compresseur. Le calcul progressif s'interrompt lorsque la température dépasse le seuil <b>d41</b></li> <li>• <b>3</b> = calcul progressif avec compresseur allumé et jusqu'à ce que la température dépasse le seuil <b>d41</b></li> </ul>
<b>d44</b>	Définit le mode de gestion du seuil. <ul style="list-style-type: none"> <li>• <b>0</b> = valeur absolue (par exemple : <b>d41</b> = -25 °C signifie que la température du seuil est exactement -25 °C)</li> <li>• <b>1</b> = valeur relative (offset négatif, relatif à la valeur mesurée par la sonde de dégivrage Pb2 (si <b>d40</b> = 1) à la fin du premier cycle de refroidissement ou au démarrage). Définit le seuil sur une valeur correspondant à la valeur mesurée par la sonde Pb2 à la fin du premier cycle de refroidissement ou au démarrage (si <b>d40</b> = 1) réduit de la quantité définie par le paramètre <b>d41</b>.</li> </ul>

**Remarque** : cette fonction peut être activée uniquement sur les modèles qui gèrent la sonde Pb2 (si les conditions subsistent).

### Schémas de réglage

d43 = 0 : calcul indépendant de l'état du compresseur

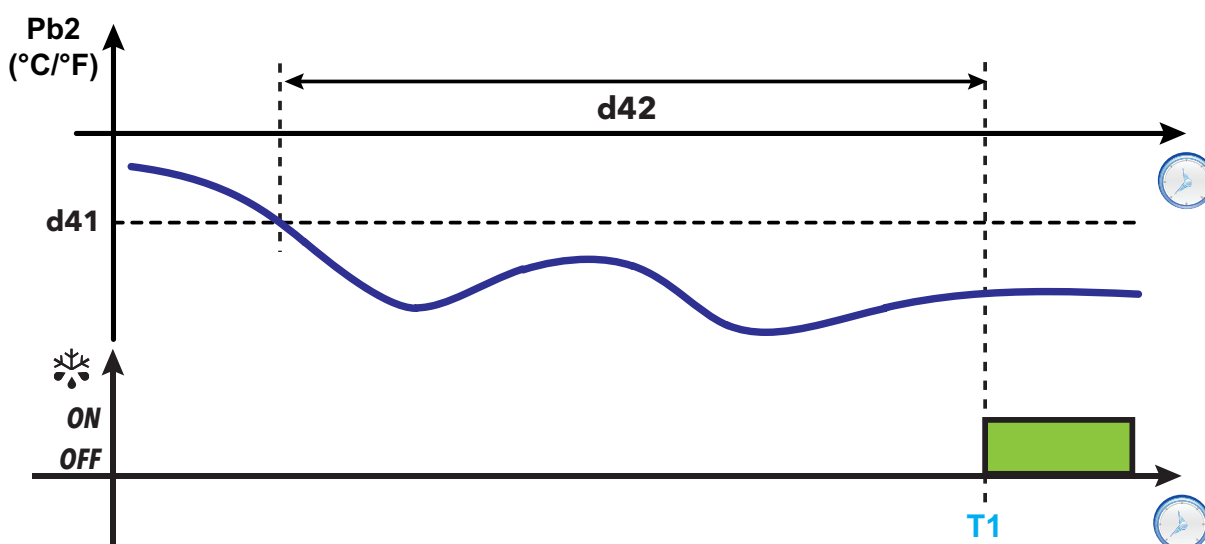

d43 = 1 : calcul avec compresseur allumé

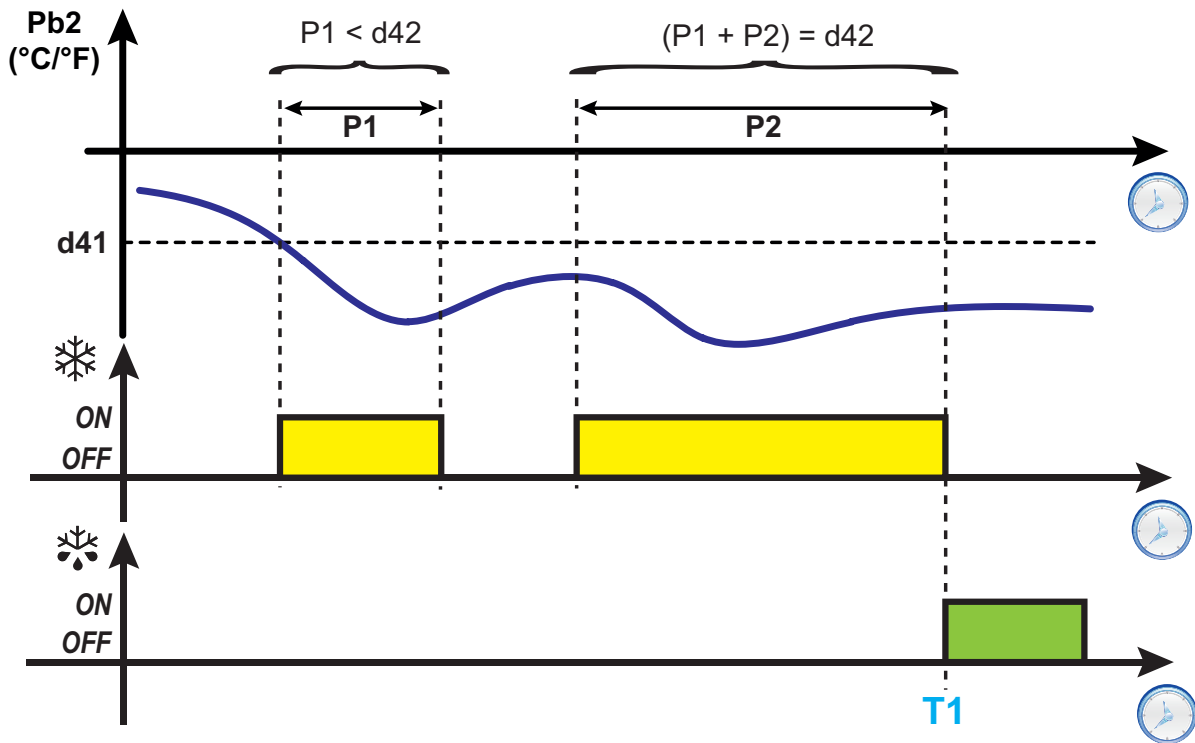

d43 = 2 : calcul indépendant de l'état du compresseur, arrêt calcul au-dessus du seuil

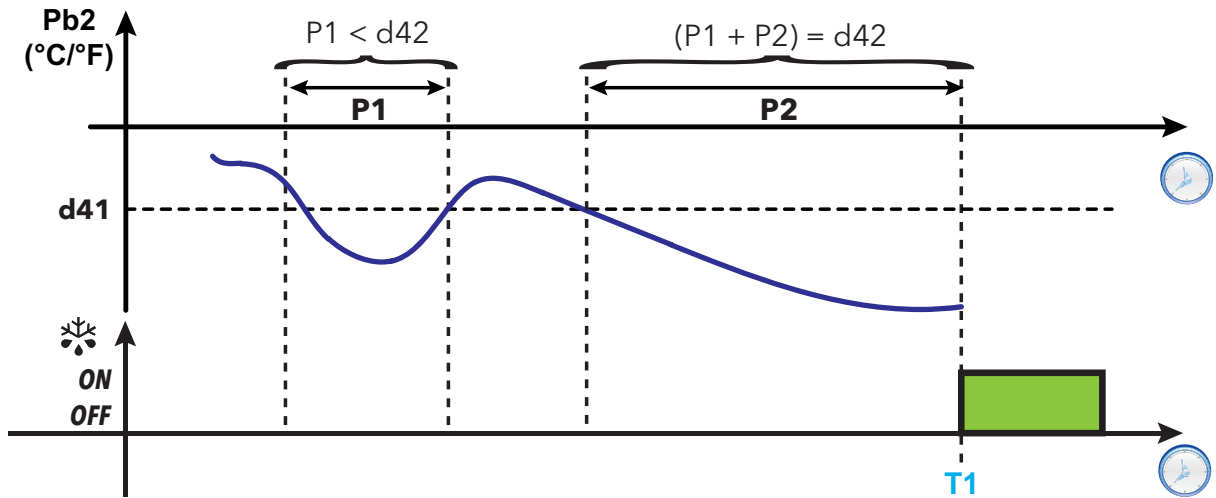



d43 = 3 : calcul avec compresseur allumé, arrêt calcul au-dessus du seuil

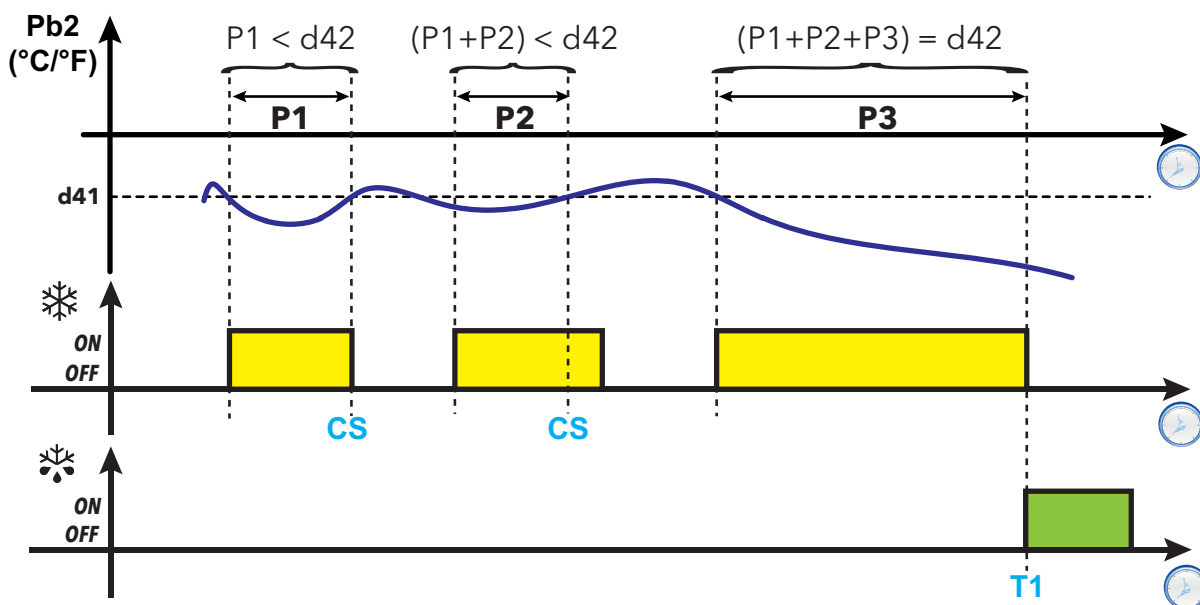

d44 = 1 : Seuil en valeur relative

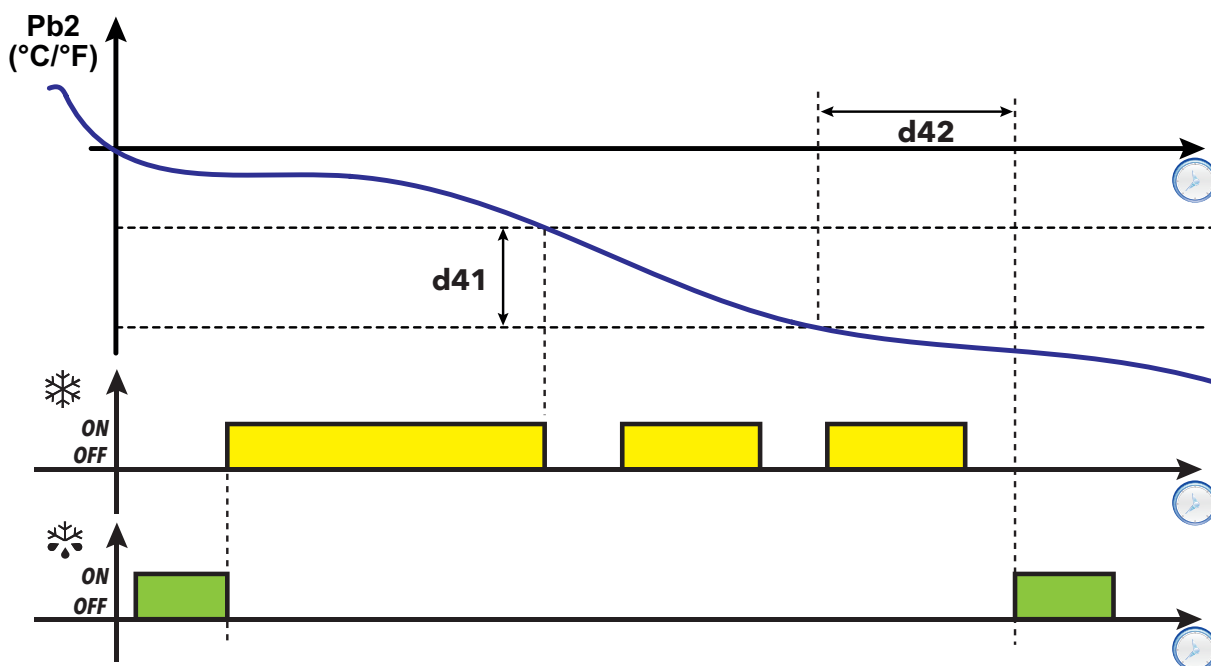

Légende : T1 = Demande de dégivrage ; CS = Arrêt calcul ( $Pb2 > d41$ )

## Dégivrage Modulaire : RTC (Real Time Clock)

Ce dégivrage est configurable à travers les paramètres suivants :

Paramètre	Description
<b>d90</b>	Définit la modalité de dégivrage avec RTC. <ul style="list-style-type: none"> <li>• <b>0</b> = modalité désactivée</li> <li>• <b>1</b> = Réserve</li> <li>• <b>2</b> = RTC à intervalles fixes (<b>d91</b>)</li> <li>• <b>3</b> = RTC périodique</li> </ul>
<b>d91</b>	Définit le nombre de dégivrages quotidiens (uniquement si <b>d90</b> = 2)
<b>d92</b>	Définit le premier jour férié. <ul style="list-style-type: none"> <li>• <b>0</b> = Dimanche</li> <li>• <b>1</b> = Lundi</li> <li>• <b>2</b> = Mardi</li> <li>• <b>3</b> = Mercredi</li> <li>• <b>4</b> = Jeudi</li> <li>• <b>5</b> = Vendredi</li> <li>• <b>6</b> = Samedi</li> <li>• <b>7</b> = Désactivé</li> </ul>
<b>d93</b>	Définit le deuxième jour férié. Identique à <b>d92</b>
<b>d94</b>	Définit l'intervalle (durée) du dégivrage périodique exprimé en jours

**Remarque** : cette fonction peut être activée uniquement sur les modèles dotés de RTC (si les conditions subsistent).

### Fonctionnement RTC à intervalles fixes

Si la modalité RTC est sélectionnée à intervalles fixes (**d90**=2), le premier dégivrage commence avec le premier temps de dégivrage programmé (fériel/ouvrable). Le dégivrage suivant commence à intervalles fixes : le temps entre deux dégivrages (exprimé en heures) est calculé avec la formule  $24 \text{ h} / \mathbf{d91}$  (exemple : si **d91**=6, le dégivrage commence toutes les 4 heures après le premier).

Les événements de dégivrage sont décrits à travers les paramètres :

- **d1H** (heure de début jour ouvrable)
- **d1n** (minute de début jour ouvrable)
- **F1H** (heure de début jour férié)
- **F1n** (minute de début jour férié).

### Fonctionnement RTC périodique

Si la modalité RTC est sélectionnée à intervalle périodique (**d90**=3), le premier dégivrage commence à l'heure programmée avec les paramètres **d1H**, **d1n** (**F1H** et **F1n** ne sont pas pris en considération).

Au bout de **d94** jours après le premier dégivrage, un nouveau dégivrage commence à l'heure **d1H** & **d1n**. Au bout de **d94** jours après le deuxième dégivrage, un nouveau dégivrage commence à l'heure **d1H** & **d1n** et ainsi de suite.

**Remarque** : Il n'y aura pas de distinction entre les jours ouvrables et les jours fériés.

## Schémas de réglage

1) Exemple de dégivrage à intervalles fixes hebdomadaires (lundi...vendredi)

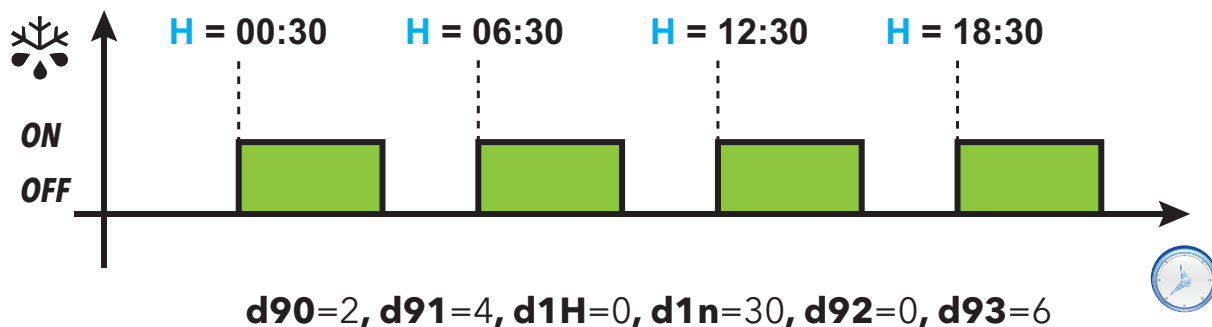

2) Exemple de dégivrage à intervalles fixes jours fériés (samedi/dimanche)

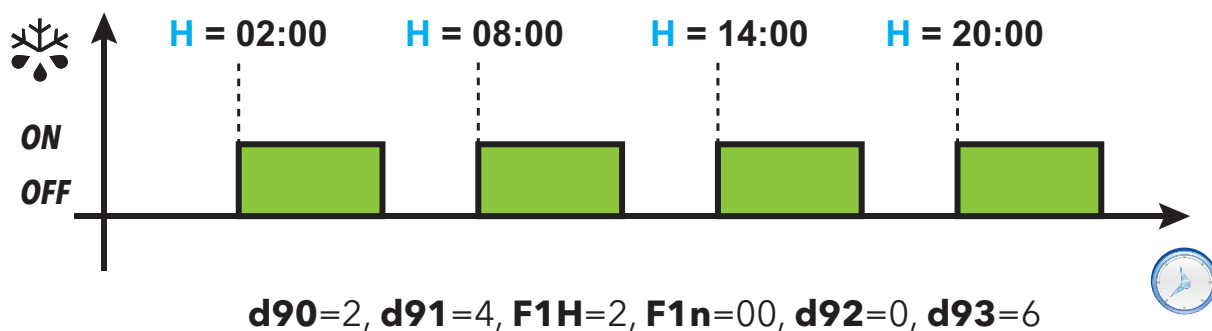

3) Exemple de dégivrage à intervalles périodiques (allumé le dimanche)

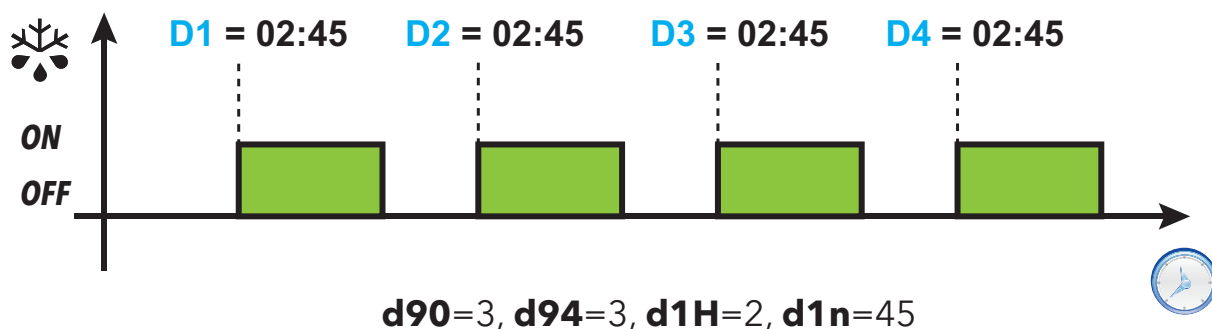

Légende :

- H = Horaire de début de dégivrage ;
- Dx = jour de la semaine (dans l'exemple, l'instrument s'allume le Dimanche, ainsi : D1=Dimanche ;D2=Mercredi ;D3=Samédi ;D4=Mardi).

## Dégivrage Standard

Pour sélectionner cette modalité de dégivrage, définir le paramètre **dtY** (type de dégivrage).

Le dégivrage est réalisé à travers le chauffage de l'évaporateur, selon une des modalités suivantes :

Valeur dtY	Mode dégivrage
0	Dégivrage électrique. Les modalités de fonctionnement du dégivrage électrique sont les suivantes : <ul style="list-style-type: none"><li>• Dégivrage par résistances électriques</li><li>• Dégivrage par arrêt du compresseur</li></ul>
1	Dégivrage à inversion de cycle (gaz chaud)*
2	Dégivrage Free*

(\*) : uniquement sur les modèles qui contrôlent la sonde Pb2.

## Dégivrage par résistances électriques

Lorsque le dégivrage est activé ( $dt_y = 0$ ) :

- Le compresseur s'arrête
- le relais auquel sont connectées les résistances électriques, configuré comme sortie régulateur dégivrage, est activé

Une fois le dégivrage terminé, les résistances s'éteignent et le compresseur reste à l'arrêt toute la durée de l'égouttement configuré via le paramètre  $dt$  (si différent de zéro). Une fois l'égouttement terminé, la thermostatation recommence normalement.

## Fin de dégivrage

Le dégivrage se conclut dans les conditions suivantes :

Condition	Sonde évaporateur (Pb2)	Valeur H42
Fin du temps de time-out programmé avec le paramètre $dEt$ .	Non gérée	0
Obtention du point de consigne de fin de dégivrage configuré avec le paramètre $dS1$ ou pour time-out si le point de consigne n'est pas atteint avant la fin du temps $dEt$ .	Gérée	1

Remarques :

- Pour terminer manuellement le dégivrage, éteindre et rallumer le contrôleur ou utiliser la fonction ON/OFF (Stand-by)
- Si  $dS1$  intervient avant  $dEt$ , l'égouttement (géré par les paramètres  $dt$  et  $Fdt$ ) s'active au niveau de  $dS1$
- Si  $Fdt < dt$ ,  $Fdt = dt$  est configuré
- Durant le dégivrage, les ventilateurs sont éteints si  $dFd = y$ , sinon, ils suivent les autres configurations du régulateur des ventilateurs

## Schéma de réglage

Fin du dégivrage par résistances électriques pour time-out

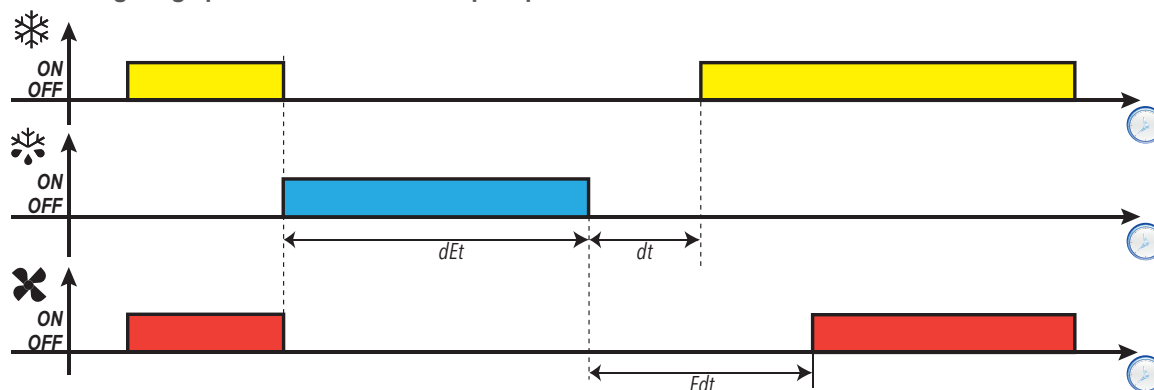

Fin du dégivrage par résistances électriques pour température

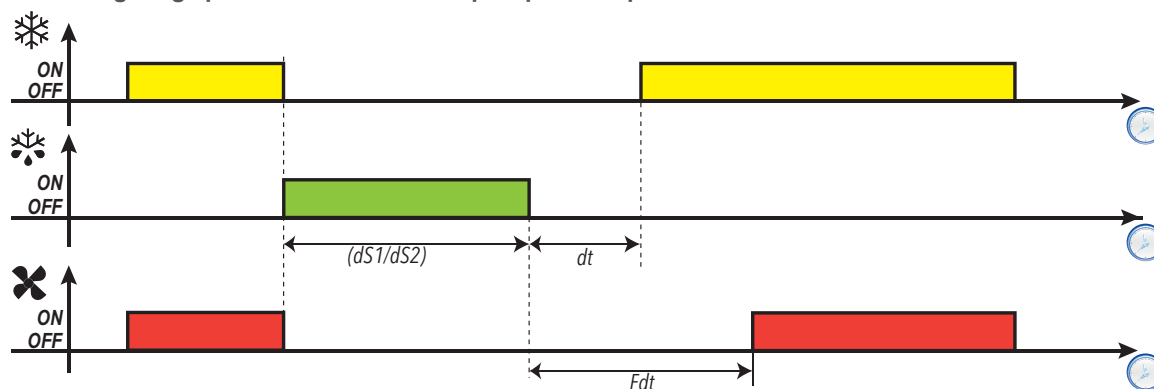

## Paramètres

Paramètre	Description
<b>dOn</b>	Temps de retard activation relais compresseur de l'appel.
<b>dOF</b>	temps de retard après l'extinction du relais du compresseur et l'allumage suivant.
<b>dbi</b>	Temps de retard entre deux allumages du compresseur.
<b>dtY</b>	Type de dégivrage.
<b>dEt</b>	Time-out dégivrage. Détermine la durée maximale du dégivrage.
<b>dS1</b>	Température de fin de dégivrage évaporateur 1.
<b>d40</b>	Permet de valider/désactiver l'utilisation de la sonde Pb2.
<b>Fdt</b>	Retard activation des ventilateurs après un dégivrage.
<b>dt</b>	Durée égouttement.

## Dégivrage par arrêt du compresseur

Lorsque le dégivrage est activé (**dt** = 0),

- Le compresseur s'arrête
- Aucun relais n'est configuré comme sortie régulateur dégivrage

## Fin de dégivrage

Le dégivrage se conclut dans les conditions suivantes :

Condition	Sonde évaporateur (Pb2)	Valeur H42
Fin du temps de time-out programmé avec le paramètre <b>dEt</b> .	Non gérée	0
Obtention du point de consigne de fin de dégivrage configuré avec le paramètre <b>dS1</b> ou pour time-out si le point de consigne n'est pas atteint avant la fin du temps <b>dEt</b> .	Gérée	1

Remarques :

- Pour terminer manuellement le dégivrage, éteindre et rallumer le contrôleur ou appuyer au moins 5 secondes sur la touche  pour activer le Stand-by
- Si **dt** ≠ 0, le compresseur et les ventilateurs restent éteints selon le temps **dt** (temps d'égouttement) à la fin du dégivrage.

## Schéma de réglage

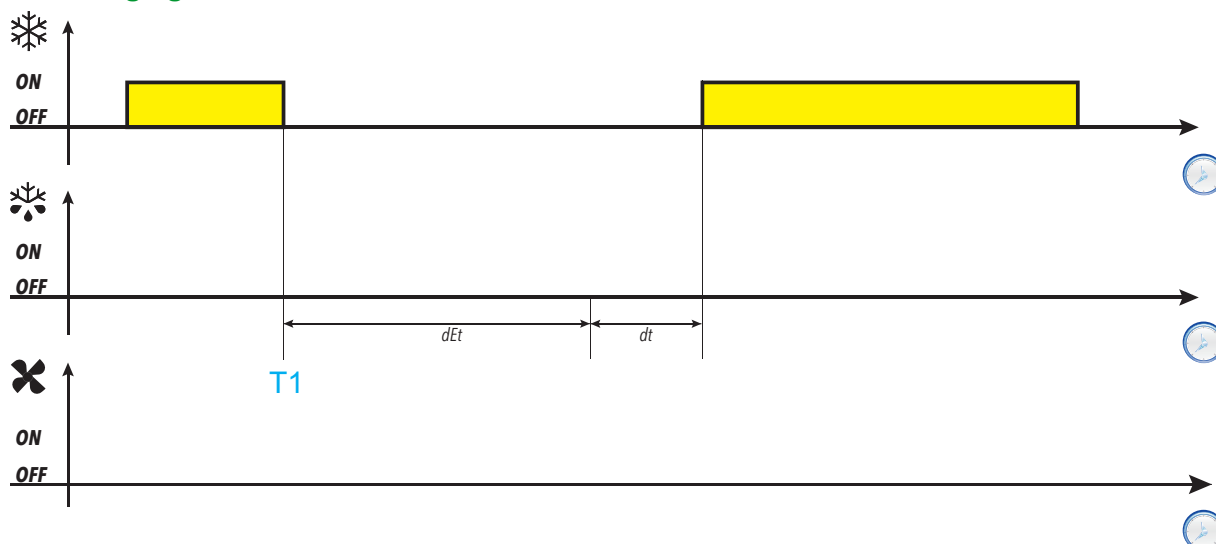

Légende : T1 = Début dégivrage

## Paramètres

Paramètre	Description
<b>dt</b>	Type de dégivrage.
<b>dEt</b>	Time-out dégivrage. Détermine la durée maximale du dégivrage.
<b>dt</b>	Durée égouttement.

## Dégivrage à inversion de cycle (gaz chaud)

Lorsque le dégivrage est activé (**dt** = 1) :

- Le compresseur reste en marche toute la durée du dégivrage.
- le relais auquel est connectée la vanne solénoïde, configuré comme sortie régulateur dégivrage, est activé

À la fin du dégivrage, le relais de la vanne et le relais du compresseur sont désactivés. Le relais compresseur reste à l'arrêt toute la durée de l'égouttement, définie par le paramètre **dt** (si différent de zéro). À la fin de l'égouttement, la thermostatation recommence normalement.

## Fin de dégivrage

Le dégivrage se conclut dans les conditions suivantes :

Condition	Sonde évaporateur (Pb2)	Valeur H42
Fin du temps de time-out programmé avec le paramètre <b>dEt</b>	Non gérée	0
Obtention du point de consigne de fin de dégivrage configuré avec le paramètre <b>dS1</b> ou pour time-out si le point de consigne n'est pas atteint avant la fin du temps <b>dEt</b> .	Gérée	1

### Remarques :

- Pour terminer manuellement le dégivrage, éteindre et rallumer le contrôleur ou utiliser la fonction ON/OFF (Stand-by).
- Les temporisations de sécurité sur le compresseur (gérées par les paramètres **dOn**, **dOF** et **dbi**) ont la priorité sur le dégivrage
- Si **dS1** intervient avant **dEt**, l'égouttement (géré par les paramètres **dt** et **Fdt**) s'active au niveau de **dS1**
- Si **Fdt** < **dt**, **Fdt** = **dt** est configuré
- Durant le dégivrage, les ventilateurs sont éteints si **dFd** = y, sinon, ils suivent les autres configurations du régulateur des ventilateurs

## Schémas de réglage

Fin de dégivrage à gaz chaud pour time-out avec  $tcd > 0$

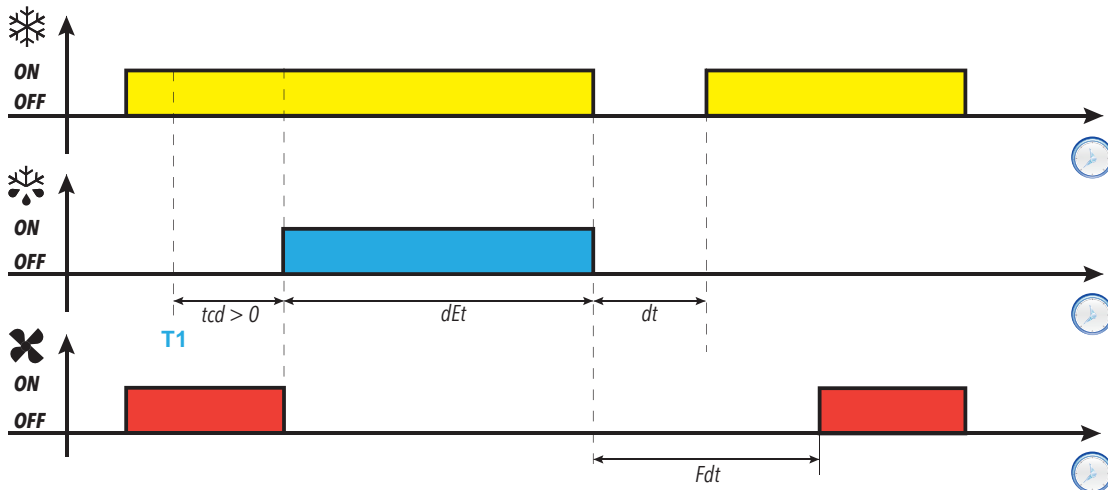



Fin de dégivrage à gaz chaud pour température avec  $tcd > 0$

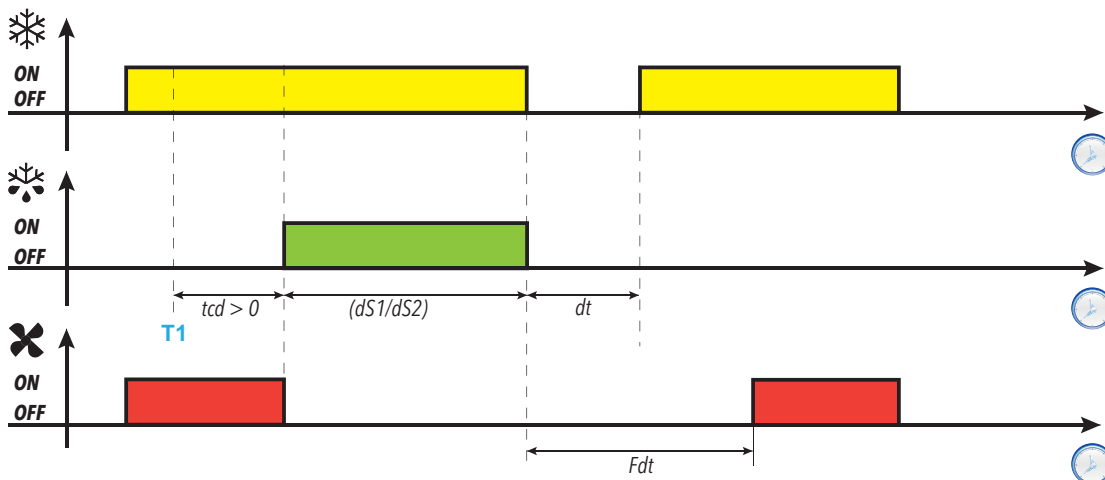

Fin de dégivrage à gaz chaud pour time-out avec  $tcd < 0$

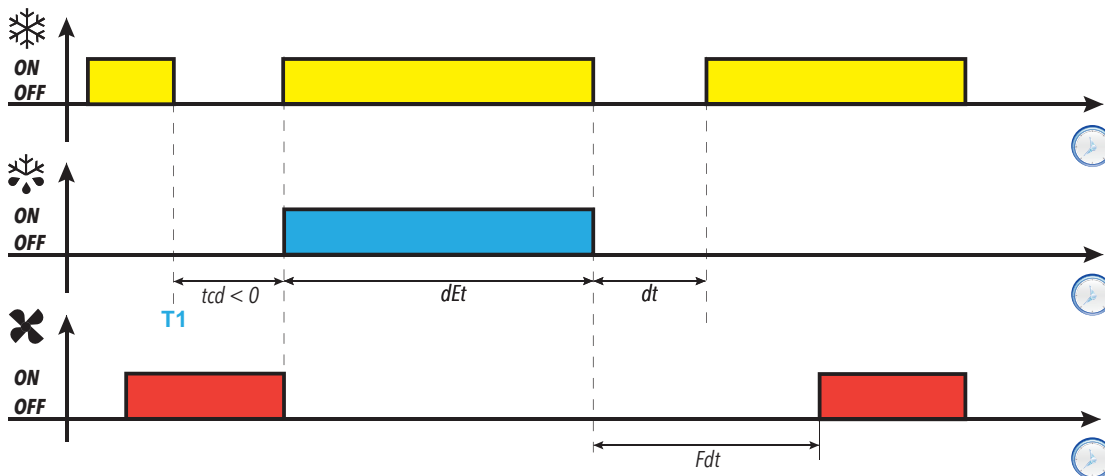

Fin de dégivrage à gaz chaud pour température avec  $tcd < 0$

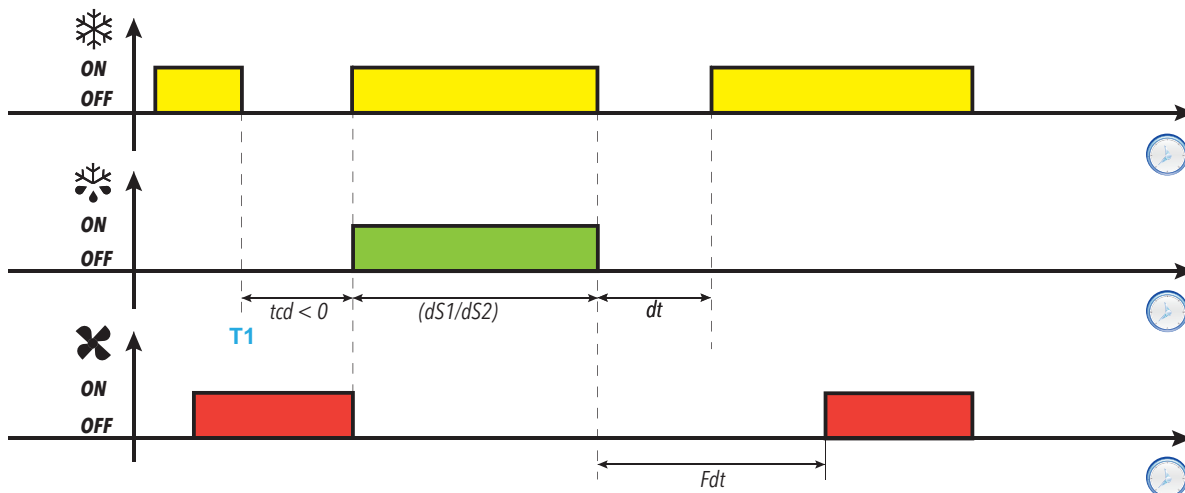

Légende : T1 = Demande de dégivrage

## Paramètres

Paramètre	Description
<b>dOn</b>	Temps de retard activation relais compresseur de l'appel.
<b>dOF</b>	temps de retard après l'extinction du relais du compresseur et l'allumage suivant.
<b>dbi</b>	Temps de retard entre deux allumages du compresseur.
<b>tcd</b>	Temps minimum d'allumage ou d'extinction du compresseur avant le début du dégivrage.
<b>dtY</b>	Type de dégivrage.
<b>dEt</b>	Time-out dégivrage. Détermine la durée maximale du dégivrage.
<b>dS1</b>	Température de fin de dégivrage évaporateur 1.
<b>Fdt</b>	Retard activation des ventilateurs après un dégivrage.
<b>dt</b>	Durée égouttement.

## Dégivrage Free

Lorsque le dégivrage est activé (**dt** = 2) :

- Le compresseur reste sous le contrôle du régulateur du compresseur toute la durée du dégivrage
- le relais auquel sont connectées les résistances électriques, configuré comme sortie régulateur dégivrage, est activé

À la fin du dégivrage, les résistances s'éteignent.

Durant l'égouttement, le compresseur continue de fonctionner.

## Fin de dégivrage

Le dégivrage se conclut dans les conditions suivantes :

Condition	Sonde évaporateur (Pb2)	Valeur H42
Fin du temps de time-out programmé avec le paramètre <b>dEt</b>	Non gérée	0
Obtention du point de consigne de température de fin de dégivrage configuré par le paramètre <b>dS1</b> <b>Remarque</b> : (modèles gérant la sonde Pb2 uniquement) À défaut d'obtention de ce point de consigne avant le temps configuré via le paramètre <b>dEt</b> (time-out dégivrage), le dégivrage termine néanmoins par time-out.	Gérée	1

Remarques :

- Pour terminer manuellement le dégivrage, éteindre et rallumer le contrôleur ou utiliser la fonction ON/OFF (Stand-by).
- Les alarmes de température sont désactivées durant le dégivrage
- Si **dS1** intervient avant **dEt**, l'égouttement (géré par les paramètres **dt** et **Fdt**) s'active quand même au niveau de la fin de l'intervalle **dEt**
- Si la sonde de réglage Pb1 est en erreur mais le dégivrage est programmé, il a quand même lieu
- Si l'entrée contact de porte est activée durant le dégivrage, cela ne produira aucun effet sur le dégivrage et sur l'égouttement

## Paramètres

Paramètre	Description
<b>dt</b>	Type de dégivrage.
<b>dEt</b>	Time-out dégivrage. Détermine la durée maximale du dégivrage.
<b>dS1</b>	Température de fin de dégivrage évaporateur 1.
<b>Fdt</b>	Retard activation des ventilateurs après un dégivrage.
<b>dt</b>	Durée égouttement.

## Dégivrage avec double évaporateur

### Introduction

Pour valider cette fonction :

- Configurer une sortie relais comme deuxième évaporateur à travers le paramètre **H2x** = 10
- Configurer le type de gestion du double dégivrage à travers le paramètre **H45**
- Configurer la sonde Pb3 comme sonde deuxième évaporateur : **H11** = 0 et **H43** = 2EP.

**Remarque** : Cette fonction est présente uniquement sur les modèles qui gèrent les sondes Pb2 et Pb3.

### Conditions de fonctionnement

Le dégivrage en mode double évaporateur peut être effectué en 3 modalités différentes :

Valeur H45	Description
0	Le dégivrage sur Évaporateur 1 est activé et il vérifie que la température lue par la sonde Pb2 est inférieure à la température de fin de dégivrage <b>dS1</b> . <b>Remarque</b> : Le deuxième Évaporateur n'est pas pris en considération.
1	Le dégivrage est activé et il vérifie qu'au moins une des températures lues par les sondes Pb2 et Pb3 soit inférieure à la température de fin de dégivrage <b>dS1</b> pour Évaporateur 1 et <b>dS2</b> pour Évaporateur 2.
2	Le dégivrage est activé et il vérifie que les deux températures lues par les sondes Pb2 et Pb3 soient inférieures aux températures correspondantes de fin de dégivrage <b>dS1</b> pour Évaporateur 1 et <b>dS2</b> pour Évaporateur 2.
3	Le dégivrage est activé tour à tour sur Évaporateur 1 et Évaporateur 2.

Si une des sondes est en erreur, sa température déterminera la validation de la fonction dégivrage.

### Fin de dégivrage

Le dégivrage termine lorsque la température lue par les deux sondes des évaporateurs dépasse la température de fin de déblocage (**dS1** et **dS2**) ou par time-out.

### Remarques générales

- Le dégivrage n'a pas lieu en l'absence des conditions nécessaires
- Si **H45** = 3, la séquence de dégivrage est toujours : Évaporateur 1, Évaporateur 2, Évaporateur 1, et ainsi de suite
- Le dégivrage avec seulement Évaporateur 1 termine lorsque la sonde mesure une valeur supérieure ou égale à la température de fin de dégivrage ou par time-out
- L'égouttement commence lorsque les deux dégivrages sont terminés. Si **H45** = 3, l'égouttement commencera à la fin de chaque dégivrage.
- Si une ou les deux sondes sont en erreur, la fin du dégivrage se produira par time-out **dEt**
- Si Pb3 n'est pas configurée comme sonde Évaporateur 2 (**H43** ≠ 2EP) ou est en erreur, le dégivrage sur Évaporateur 2 pourra avoir lieu uniquement si une sortie numérique est configurée comme dégivrage Évaporateur 2 (**H2x** = 10). Dans ce cas, il n'y a pas le contrôle de la température et la fin du dégivrage aura lieu par time-out **dEt**
- Le réglage des ventilateurs suit le fonctionnement normal, comme lorsqu'un seul évaporateur est géré

## Fonctionnement

Fonction	Début dégivrage	Fin de dégivrage
Dégivrage sur Évaporateur 1	<ul style="list-style-type: none"> <li>Pb2&lt;dS1 si H45=0</li> <li>Pb2&lt;dS1 si H45=1</li> <li>Pb2&lt;dS1 &amp; Pb3&lt;dS2* si H45=2</li> </ul>	<ul style="list-style-type: none"> <li>Pb2&gt;dS1 ou</li> <li>Time-out si Pb2&lt;dS1 ou</li> <li>Time-out si Pb2 en erreur</li> </ul>
Dégivrage sur Évaporateur 2	<ul style="list-style-type: none"> <li>Pb2&lt;dS1 si H45=0 :</li> <li>Pb3&lt;dS2 si H45=1 :</li> <li>Pb2&lt;dS1 &amp; Pb3&lt;dS2* si H45=2</li> </ul>	<ul style="list-style-type: none"> <li>Pb3&gt;dS2 ou</li> <li>Time-out si Pb3&lt;dS2 ou</li> <li>Time-out si Pb3 en erreur ou</li> <li>Time-out si H43 ≠ 2EP</li> </ul>
Fonction	Début d'égouttement	Fin d'égouttement
Égouttement	<ul style="list-style-type: none"> <li>Si H45 ≠ 3 : s'active lorsque les deux évaporateurs ont terminé le dégivrage.</li> <li>Si H45 = 3 : s'active sur l'évaporateur qui était activé lorsque le dégivrage correspondant se termine.</li> </ul>	Comme pour le dégivrage avec simple Évaporateur

(\*) : Si Pb3 est en erreur ou H43 ≠ 2EP et une sortie numérique est configurée comme Évaporateur 2, la condition Pb3<dS2 sera considérée comme respectée.

## Paramètres

Paramètre	Description
dOn	Temps de retard activation relais compresseur de l'appel.
dOF	temps de retard après l'extinction du relais du compresseur et l'allumage suivant.
dbi	Temps de retard entre deux allumages du compresseur.
dy	Type de dégivrage.
dEt	Time-out dégivrage. Détermine la durée maximale du dégivrage.
dS1	Température de fin de dégivrage évaporateur 1.
dS2	Température de fin de dégivrage évaporateur 2.
Fdt	Retard activation des ventilateurs après un dégivrage.
dt	Durée égouttement.

---

# Fonctions

---

## Contenus

Cette section traite les sujets suivants :

Contact de porte .....	79
Stand-by .....	80
Copier paramètres (UNICARD) .....	81

## Contact de porte

### Description

En programmant **H11** =  $\pm 4$ , il est possible de connecter un interrupteur contact de porte sur l'entrée numérique. Son activation désactive immédiatement le compresseur et/ou les ventilateurs, ou après un temps défini avec le paramètre **dCO**.

En programmant **H2x** = 5, il est possible d'associer une sortie relais AUX à la sortie du régulateur contact de porte.

### Modes de fonctionnement

Le fonctionnement du contrôleur à l'ouverture du contact de porte dépend des paramètres **dOd**, **dAd** et **dCO** :

<b>dOd</b>	<b>dCO</b>	<b>Ventilateurs</b>	<b>Compresseur</b>
<b>0</b> = fonction désactivée	---	Allumés	Allumé
<b>1</b> = désactivation des ventilateurs	---	Éteints	Allumé
<b>2</b> = désactivation du compresseur	0	Allumés	Éteint
	> 0	Allumés	Éteint après le temps <b>dCO</b>
<b>3</b> = désactivation compresseur et ventilateurs	0	Éteints	Éteint
	> 0	Éteints	Éteint après le temps <b>dCO</b>

**Remarque** : Si la porte est ouverte durant un cycle de dégivrage, le dégivrage continue normalement.

### Paramètres

<b>Paramètre</b>	<b>Description</b>
<b>dOd</b>	Extinction des circuits sur activation de l'entrée numérique définie pour le contact de porte.
<b>dAd</b>	Retard d'activation entrée numérique.
<b>dCO</b>	Retard extinction compresseur par contact de porte.
<b>OA0</b>	Retard signalisation alarmes après la désactivation de l'entrée numérique (fermeture de la porte).
<b>td0</b>	Temps de retard pour alarme porte ouverte.
<b>AuP</b>	Association d'une sortie AUX lorsque la porte est ouverte.
<b>H11</b>	Configuration entrée numérique 1/polarité.

## Stand-by

### Description

La fonction stand-by laisse le contrôleur sous tension et, en fonction de la valeur du paramètre **H08** :

- éteint l'écran ou affiche **oFF**
- désactive ou pas tous les régulateurs
- exclut ou pas les alarmes

### Activation

Possibilité d'activer la fonction stand-by dans l'une des modalités suivantes :

- pression prolongée d'une touche avec **H3x** = 4 (avec **x** = 1, 2, 3, 4 ou 5)
- entrée numérique (DI) (uniquement si **H11** = ±6)
- depuis Superviseur via commande Modbus (port série)
- depuis APP (en présence du Dongle BTLE. Voir section accessoires)

**Remarque** : l'entrée numérique a la priorité par rapport à la touche. Si elles sont configurées toutes les deux, la commande par touche sera exclue.

### Fonctionnement





À l'activation de la fonction stand-by, en fonction de la configuration de **H08**, on aura :

- **H08 = 0** : écran éteint, les régulateurs restent activés et l'instrument peut activer l'icône alarme  en présence d'une alarme
- **H08 = 1** : écran éteint, tous les relais sont désexcités et les alarmes désactivées
- **H08 = 2** : écran affichant **oFF**, tous les relais sont désexcités et les alarmes désactivées

En quittant la fonction stand-by, l'alarme de température est exclue pour le temps défini par le paramètre **PAO**, les sorties sont désactivées pour le temps défini par le paramètre **OdO**. Les compteurs des paramètres **PAO** et **OdO** sont remis à zéro chaque fois que le contrôleur est éteint.

Si la fonction stand-by était activée à l'extinction du contrôleur (volontaire ou par coupure de courant), elle sera activée au rallumage.

### Paramètres

Paramètre	Description
<b>PAO</b>	Désactivation alarmes à l'allumage
<b>OdO</b>	Retard d'activation des sorties après l'allumage
<b>H08</b>	Mode de fonctionnement en veille (stand-by)
<b>H11</b>	Configuration entrée numérique 1/polarité.
<b>H31</b>	Configuration touche  .
<b>H32</b>	Configuration touche  .
<b>H33</b>	Configuration touche  .
<b>H34</b>	Configuration touche  .
<b>H35</b>	Configuration touche  .



## Copier paramètres (UNICARD)

### Introduction

Connecter UNICARD au port série TTL pour pouvoir télécharger/téléverser une carte des paramètres.

**Remarque** : Formater UNICARD à la première utilisation.

La carte UNICARD :

- Peut être branchée directement à un ordinateur à travers un port USB.
- Si elle est alimentée par une alimentation USB, elle peut alimenter **IDNext -HC** durant les phases de téléchargement/téléversement.

### Formater la carte UNICARD

1. Accéder aux paramètres installateur en saisissant le mot de passe **PA2** s'il est validé.
2. Faire défiler les répertoires avec les touches  $\Delta$  et  $\nabla$  jusqu'à ce que s'affiche le répertoire **FPr**
3. Appuyer sur la touche **SET** pour confirmer.
4. Faire défiler les paramètres avec les touches  $\Delta$  et  $\nabla$  jusqu'à ce que s'affiche le paramètre **Fr** puis appuyer sur la touche **SET** : si l'opération réussit correctement, l'écran affiche **yES**, dans le cas contraire, il affiche **no**.

### Télécharger les paramètres du contrôleur à UNICARD

1. Accéder aux paramètres installateur en saisissant le mot de passe **PA2** s'il est validé.
2. Faire défiler les répertoires avec les touches  $\Delta$  et  $\nabla$  jusqu'à ce que s'affiche le répertoire **FPr**
3. Appuyer sur la touche **SET** pour confirmer
4. Faire défiler les paramètres avec les touches  $\Delta$  et  $\nabla$  jusqu'à ce que s'affiche le paramètre **UL** puis appuyer sur la touche **SET** pour confirmer
5. Si l'opération a été complétée, l'écran affiche **yES**, dans le cas contraire, il affiche **no**.

### Téléverser les paramètres de UNICARD au contrôleur

Connecter la carte UNICARD lorsque le contrôleur est éteint. À l'allumage du contrôleur, les données passent directement de UNICARD au contrôleur. Au terme du lamp test, l'écran affiche **dLy** si l'opération a été effectuée correctement, dans le cas contraire, il affiche **dLn**.

**Remarque** : après avoir téléchargé les données, l'instrument fonctionnera immédiatement selon les réglages de la carte téléchargée.

---

# Régulateurs

---

## Contenus

Cette section traite les sujets suivants :

Chaud/Froid .....	83
Compresseur .....	84
Gestion compresseur avec sonde en erreur .....	87
Compresseur à vitesse variable .....	88
Activation de la fonction Auto-tuning du régulateur PID .....	90
Double compresseur .....	91
Cycle de réduction (DCC) .....	92
Ventilateurs de l'évaporateur .....	93
Ventilateurs de condenseur .....	96
Pressostat .....	99
Sortie auxiliaire .....	101
Sortie Éclairage .....	102
Zone morte .....	103
Nuit/Jour .....	104
Économie d'énergie - Point de consigne réduit .....	106

## Chaud/Froid

### Description

Le régulateur Chaud/Froid peut fonctionner avec différentiel absolu ou relatif, en mode Chaud ou Froid et il est piloté par la sonde Pb1, Pb2 ou Pb3.

### Conditions de fonctionnement

Avant de mettre le compresseur en marche, le régulateur vérifie les conditions suivantes :

- Le contrôleur est allumé ou en stand-by (dans cette dernière condition, il est valide uniquement si **H08** = 0)
- La sonde de réglage Pb1 n'est pas en erreur (l'alarme **E1** n'est pas présente)
- Le temps défini avec le paramètre **OdO** est échoué (uniquement si **OdO** ≠ 0)
- Aucun dégivrage activé (en fonction du type de dégivrage)

Si un offset est activé sur le point de consigne (**OSP**) et sur le différentiel (**OdF**) :

- **SEt** sera remplacé par la valeur (**SEt + OSP**)
- **diF** sera remplacé par la valeur (**diF + OdF**)

**Remarque** : **OSP** peut prendre des valeurs positives ou négatives.

### Schémas de réglage

Réglage Froid (**HC = 0**)

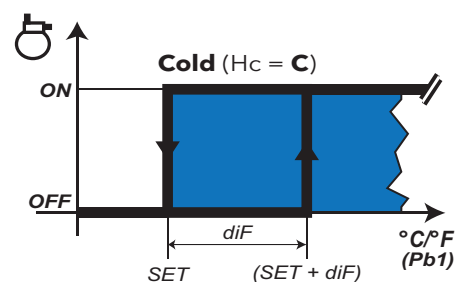
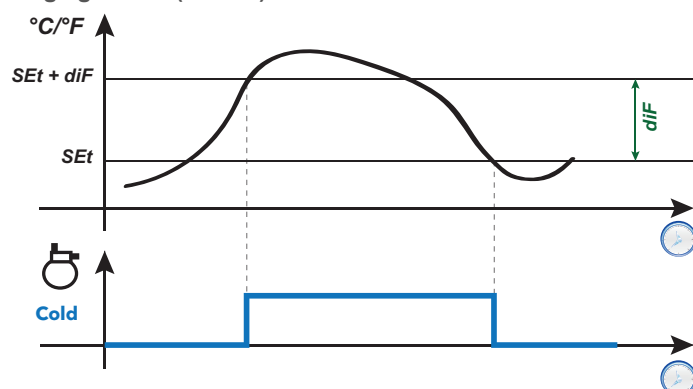

Réglage Chaud (**HC = 1**)

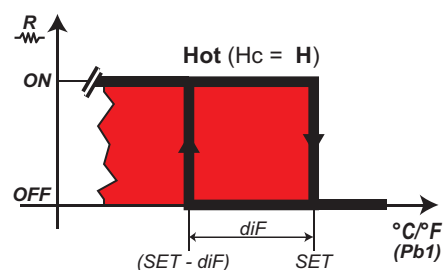
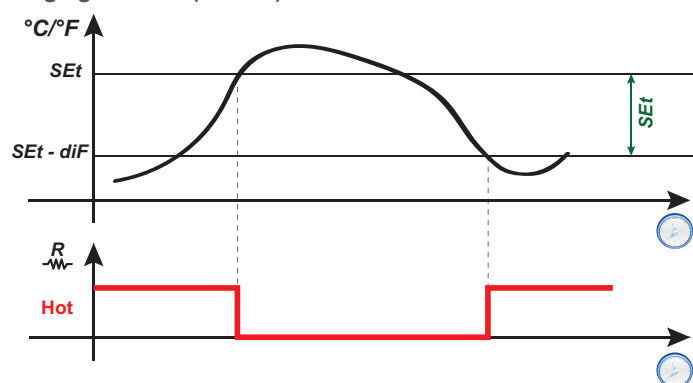

**Légende** : **Hot** = Chaud ; **Cold** = Froid.

### Paramètres

Paramètre	Description
<b>SEt</b>	Point de réglage
<b>diF</b>	Différentiel d'intervention du régulateur
<b>HC</b>	Sélection mode de réglage ( <b>H</b> = Chaud / <b>C</b> = Froid)
<b>OSP</b>	Offset sur le point de consigne
<b>OdF</b>	Offset sur le différentiel en mode économie d'énergie

## Compresseur

### Description

Le compresseur est commandé par un relais du contrôleur et il s'allume/s'éteint en fonction des éléments suivants :

- l'état des températures relevées par la sonde Pb1
- les fonctions de thermorégulation configurées
- les fonctions de dégivrage/d'égouttement.

Pour les schémas de connexion entre compresseur et contrôleur, se référer à la section « Connexions électriques ».

**Remarque** : par défaut, la sortie numérique **Out1** est configurée comme « Compresseur ».

### Conditions de fonctionnement

Le régulateur se met en marche en présence des conditions suivantes :

- Le contrôleur est allumé ou en stand-by (dans cette dernière condition, il est valide uniquement si **H08** = 0)
- La sonde de réglage Pb1 n'est pas en erreur (l'alarme **E1** n'est pas présente)
- Le temps défini avec le paramètre **OdO** est échoué (uniquement si **OdO** ≠ 0)
- Aucun dégivrage activé (en fonction du type de dégivrage)

La demande d'activation du compresseur à l'allumage peut être retardée en configurant le paramètre **OdO**. Durant cette période, le compresseur reste éteint et, en cas de demande d'activation, l'icône du compresseur ✱ clignote.

Le paramètre **Cod** évite l'activation du régulateur à proximité d'un cycle de dégivrage. Avant que le compresseur ne démarre, le contrôleur vérifie si le dégivrage suivant est prévu après un laps de temps inférieur à la valeur du paramètre **Cod**.

Si le dégivrage suivant est prévu après un laps de temps...	Le compresseur...
inférieur à la valeur du paramètre <b>Cod</b>	ne démarre pas et l'icône ✱ clignote.
supérieur à la valeur du paramètre <b>Cod</b>	démarre.

Entre la demande et l'actionnement du relais associé, il s'écoule un intervalle de temps fixe d'une seconde.

### Protections compresseur

Pour éviter d'endommager le compresseur, il est possible de programmer les protections suivantes :

- un retard **doF** sur le rallumage du compresseur après qu'aura cessé la demande d'activation. En cas de nouvelle demande d'activation pendant le retard **doF**, l'icône compresseur clignotera à l'écran.
- un retard **dbi** entre un allumage du compresseur et le suivant. Le retard **dbi** est calculé à partir de l'allumage précédent du compresseur. En cas de demande pendant le retard **dbi**, l'icône compresseur clignotera à l'écran.
- un retard **don** pour l'allumage du compresseur après la demande. Durant le retard **don**, l'icône compresseur clignote à l'écran
- un retard minimum **Cit** avant l'extinction du compresseur après qu'aura cessé la demande d'activation.
- un temps maximum de fonctionnement du compresseur **CAt** même si la demande d'activation n'a pas cessé, normalement associé au retard **doF**. Durant le temps **doF** pendant lequel le compresseur reste éteint, l'icône compresseur clignote à l'écran.

## Schémas de réglage

Retard d'activation compresseur après la demande

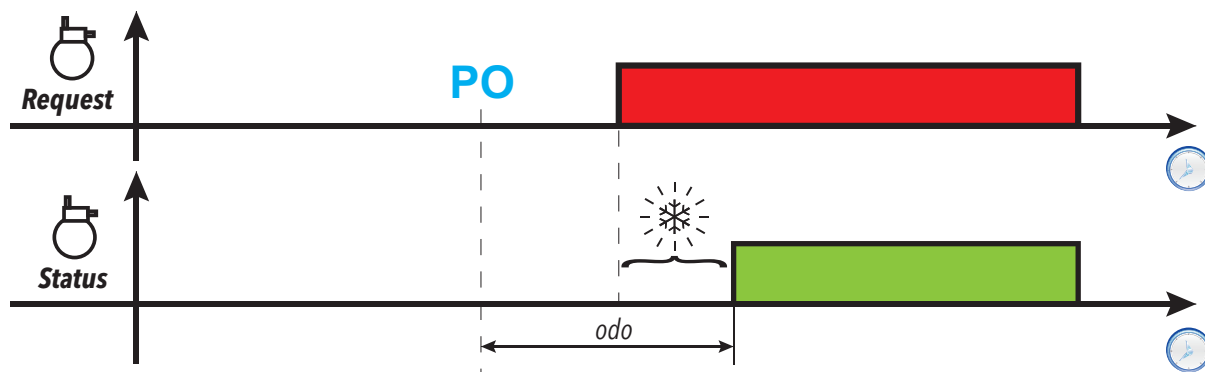

Retard d'activation sortie compresseur après l'extinction

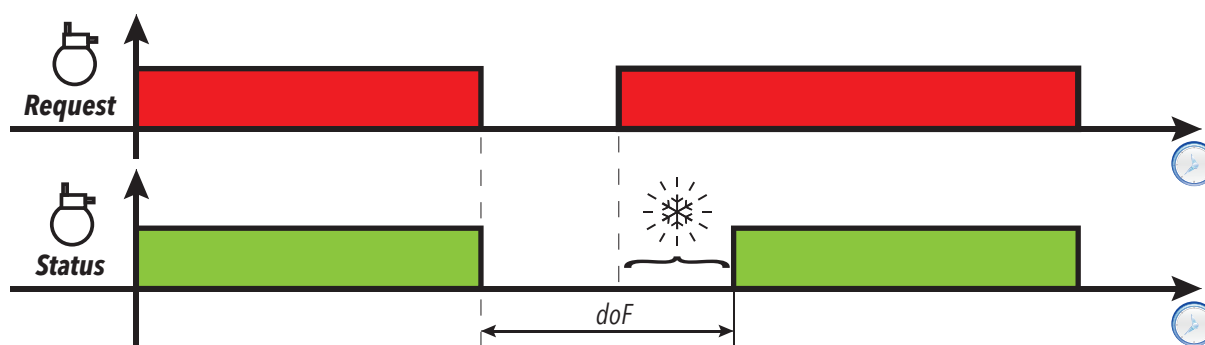

Retard entre deux activations consécutives de la sortie compresseur

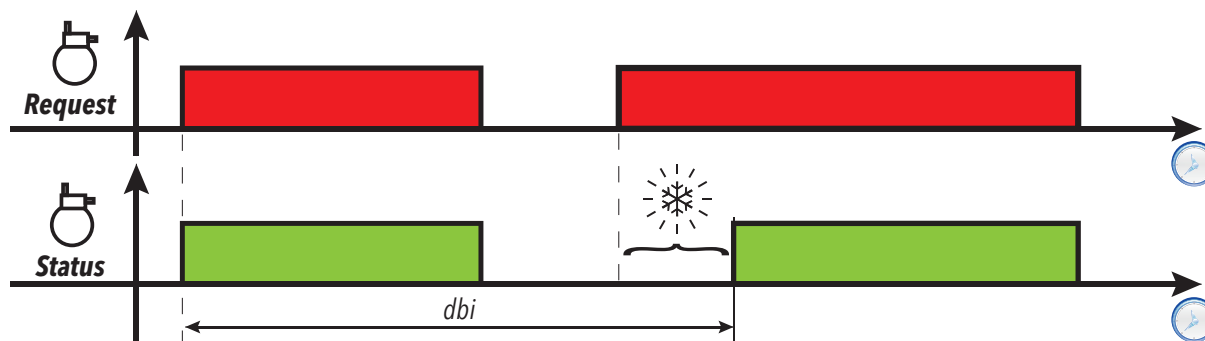

Retard d'activation compresseur après la demande

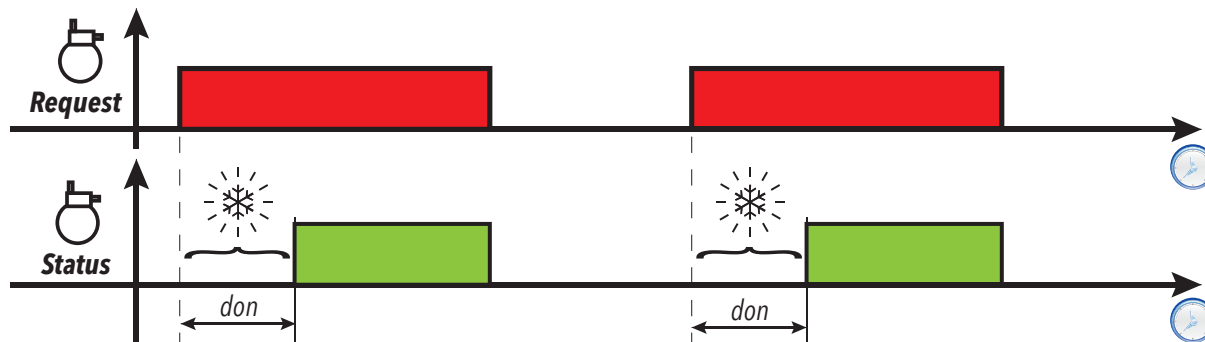

Temps minimum d'activation sortie compresseur

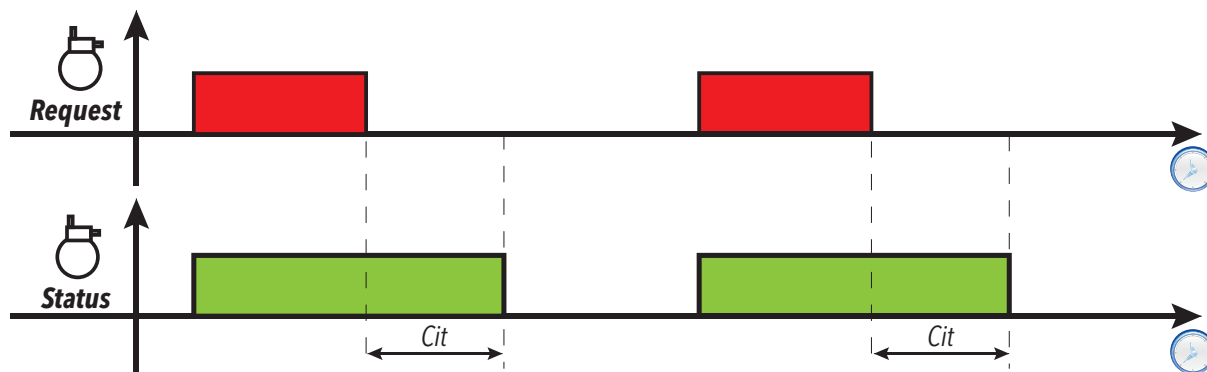

Temps maximum d'activation sortie compresseur

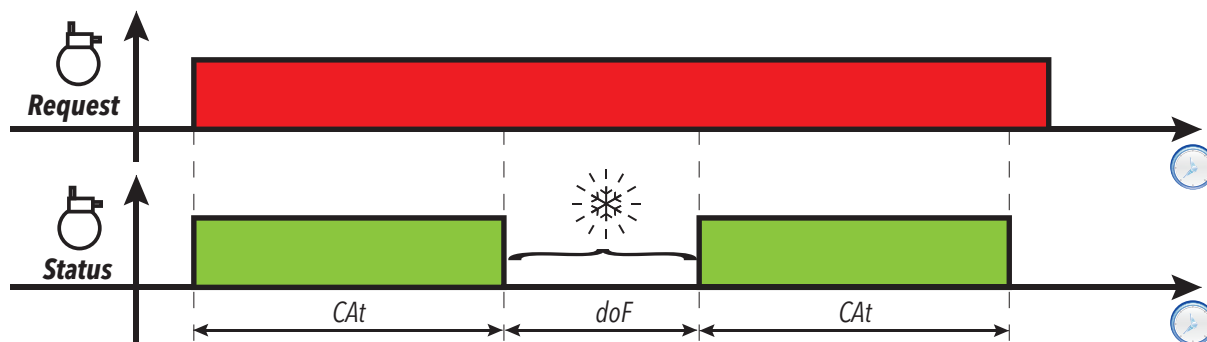

**Légende :** PO = Allumage contrôleur ; ❄ = Icône compresseur clignotante ; **Request** = Demande activation compresseur ; **Status** = État compresseur (ON/OFF).

Paramètres

Paramètre	Description
dOn	Retard d'activation relais compresseur depuis l'appel
doF	Retard entre l'extinction du relais du compresseur et l'allumage suivant
dbi	Retard entre deux allumages successifs du compresseur
Cit	Temps minimum d'activation du compresseur
CAt	Temps maximum d'activation du compresseur
odo	Retard d'activation des sorties à partir de l'allumage
Cod	Temps selon lequel le compresseur est éteint avant un dégivrage

## Gestion compresseur avec sonde en erreur

### Description

Le relais compresseur fonctionne en mode Duty cycle (en fonction des paramètres **Ont** et **Oft**) si :

- la sonde chambre (Pb1) est en erreur et l'écran affiche **E1** (voir liste des alarmes)
- la sonde chambre (Pb1) n'est pas configurée (**H42** = n).

Le premier temps à considérer est toujours le temps **Ont**. Si **Ont** >0, les protections du compresseur définies avec **dOn**, **doF**, **dbi**, **Cit** et **CAt** restent valables.

**Remarque** : le paramètre **OdO** empêche pour toute sa durée l'activation des sorties relais, à l'exception du relais alarme et du buzzer (le cas échéant).

### Conditions de fonctionnement

Ont	Oft	Sortie compresseur
0	0	éteinte
0	>0	éteinte
>0	0	activée
>0	>0	Duty cycle, indépendamment des valeurs des sondes (sonde chambre hors service) et des demandes d'autres utilisations

**Remarque** : si la sonde chambre (Pb1) fonctionne, le mode Duty cycle n'est pas activé et la régulation conventionnelle est activée (voir section compresseur).

**Remarque** : Lorsque la sonde recommence à fonctionner (branchée/remplacée), la régulation recommence normalement.

### Schéma de réglage

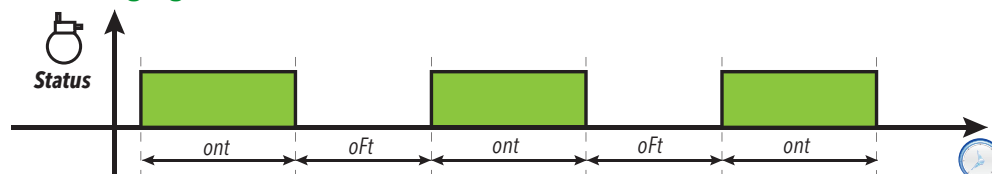

### Paramètres

Paramètre	Description
<b>ont</b>	Temps ON de la sortie compresseur en cas de sonde Pb1 hors service
<b>oft</b>	Temps OFF de la sortie compresseur en cas de sonde Pb1 hors service
<b>dOn</b>	Retard d'activation relais compresseur depuis l'appel
<b>doF</b>	Retard entre l'extinction du relais du compresseur et l'allumage suivant
<b>dbi</b>	Retard entre deux allumages successifs du compresseur
<b>Cit</b>	Temps minimum d'activation du compresseur
<b>CAt</b>	Temps maximum d'activation du compresseur
<b>odo</b>	Retard d'activation des sorties après l'allumage

## Compresseur à vitesse variable

### Description

Le régulateur VSC (Variable Speed Control) peut être activé uniquement sur les modèles équipés de la sortie **OC1** en programmant le paramètre **H21** = 13.

Ce régulateur permet de commander un compresseur à vitesse variable à travers la sortie PFM Open Collector. Cette sortie pilote un inverseur et permet de régler la capacité du compresseur et de refroidir une installation (par exemple, une vitrine réfrigérée, une pièce, etc.) en conservant la température proche de la valeur du point de consigne **SEt**. L'algorithme engendre une valeur de sortie comprise entre 0,0...100 % et la convertit proportionnellement en **rpm**.

Les valeurs de fréquence maximale **F\_1** et minimale **F\_2** se règlent à travers un paramètre, dans une plage 0...250 Hz, et ces valeurs correspondent aux valeurs **rpm** du compresseur.

L'algorithme de contrôle est un algorithme PID qu'il est possible de définir à travers la fonction d'auto-tuning.

Sont également disponibles des fonctions dédiées qui peuvent être personnalisées pour :

- systèmes « pull down » ou « pull up » au démarrage ou à la fin du dégivrage
- demandes relatives aux compresseurs inverseurs
- fonction pour gérer les conditions de surcharge, etc.

**Remarque** : Après la première mise en marche et chaque fois que cela s'avère nécessaire, il est possible de lancer un nouveau cycle d'auto-tuning (voir IT\_Reg\_AutotuningManuale).

**Remarque** : En cas de brusques variations de charge, une série de paramètres permettent d'accélérer le réglage pour se rapprocher du point de consigne durant les conditions de travail normales (procédures de « pull-up » ou « pull-down »).

### Conditions de fonctionnement

Durant l'allumage / extinction, le compresseur est associé à des retards et à des protections sélectionnables à partir des paramètres **dOn**, **dOF**, **dbi**, **Cit**, **CAt**, **OdO**. Si la sonde de réglage est en erreur ou n'est pas configurée, la capacité définie correspond à **CEr** et les valeurs des paramètres **ont** et **oFt** ne sont pas pris en considération.

Lors de la mise en marche du contrôleur, et généralement après une condition de Stand-by/arrêt, le compresseur est réglé pour une capacité **CSC** pour un temps **CSd**. Après la séquence de démarrage, la capacité du compresseur sera définie à 100 % (pull-down) jusqu'à l'obtention de la température **SEt** + **PdE**.

À la fin d'une séquence de « pull-down », la capacité est réglée sur une valeur correspondant à **CPd** (mode jour) ou **CPn** (mode nuit). Le régulateur PID procède au réglage à partir de cette valeur.

Lorsque le contrôleur est réglé pour le froid et la valeur lue par Pb1 est supérieure à **SEt** + **PdS** ou inférieure à **SEt** + **PUS**, le compte à rebours correspondant à **PUd** commence. Quand le temps est écoulé, une procédure de pull-up / pull-down optimisée en fonction de la valeur de température commence.

**Remarque** : Si la température respecte les limites indiquées ci-dessus avant que le temps **PUd** ne soit écoulé, la minuterie redémarre.

Fonctionnement pull-down/pull-up :

- **Pull-Down** : en cas de validation d'un pull-down optimisé, la capacité du compresseur est forcée sur la valeur **Pdd** pour un temps **Pdt**. Une fois le temps **Pdt** écoulé, la capacité est forcée à 100 % jusqu'à ce que la température atteigne la valeur (**SP1** + **PdE**).
- **Pull-Up** : en cas de validation d'un pull-up, le compresseur s'éteint jusqu'à ce que la température atteigne la valeur **SP1** + **PUE**.

Lorsque le cycle de « pull-down »/« pull-up » est terminé, le contrôleur recommence le réglage en définissant une capacité correspondant à la dernière valeur fixée avant que le cycle ne démarre.

Au cours du réglage normal (par exemple lorsque les cycles de « pull-down »/« pull-up » ne sont pas activés), il est possible de régler le compresseur sur une valeur de capacité fixe en programmant **CAU** = 1 (« FiH ») et en programmant la valeur à travers le paramètre **CdU** (%).

Si **CAU** = 0 (« Aut »), **CdU** représentera la capacité maximale que le régulateur peut demander. Ici aussi, lorsque le compresseur est actionné pour une durée correspondant à **CSd**, sa capacité sera réglée sur une valeur correspondant à **CSC**.



## Schéma de réglage

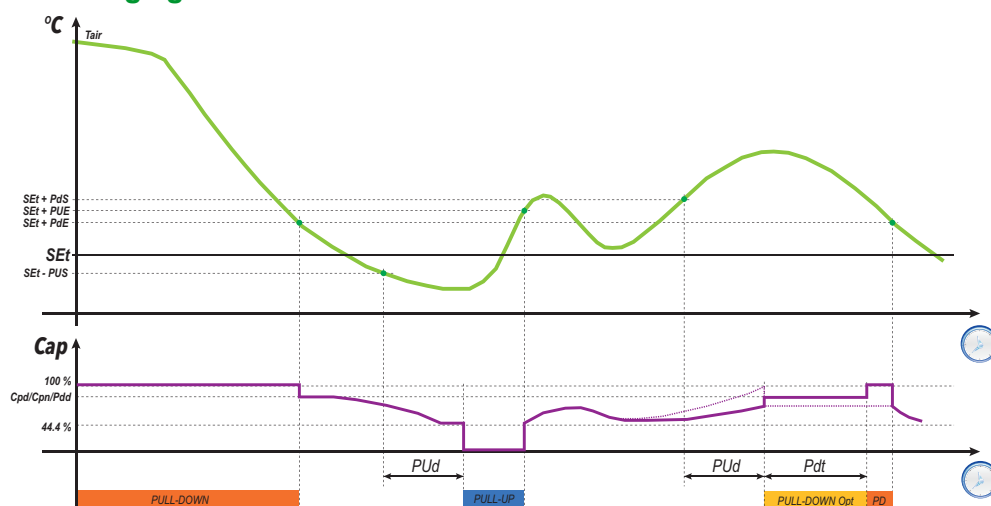

**Légende :** T<sub>air</sub> = Valeur lue par la sonde de réglage Pb1 ; Cap = Valeur capacité compresseur ; Pull-Down Opt = Pull-down optimisé ; PD = cycle Pull-down

## Paramètres

Paramètre	Description
dOn	Retard d'activation relais compresseur depuis l'appel
doF	Retard entre l'extinction du relais du compresseur et l'allumage suivant
dbi	Retard entre deux allumages successifs du compresseur
Cit	Temps minimum d'activation du compresseur
CAt	Temps maximum d'activation du compresseur
odo	Retard d'activation des sorties à partir de l'allumage
CEr	Valeur capacité commandée en cas d'erreur sonde de régulation
PdS	Différentiel pour démarrage forcé d'un pull-down
PUS	Différentiel pour démarrage forcé d'un pull-up
PUd	Time-out température hors limite
PdE	Différentiel de pull-down terminé
PUE	Différentiel de pull-up terminé
Pdt	Time-out pull-down optimisé
Pdd	Valeur de capacité commandée, en cas d'activation d'un pull-down, une fois le temps <b>PUd</b> écoulé
CPd	Capacité commandée après un pull-down en mode jour
CPn	Capacité commandée après un pull-down en mode nuit
CPb	Bande proportionnelle régulateur PID
Cti	Temps intégral PID
Ctd	Temps dérivé PID
CSd	Durée du chauffage du compresseur à vitesse constante <b>CSC</b> à l'allumage ou après un stand-by
CSC	Capacité compresseur fixe pour un temps <b>CSd</b> à l'allumage ou après un stand-by
CAU	Sélection mode PID automatique ou manuel
CdU	Duty cycle PID mode manuel
F_1	Fréquence maximale de fonctionnement compresseur
F_2	Fréquence minimale de fonctionnement compresseur

## Activation de la fonction Auto-tuning du régulateur PID

### Description

L'auto-tuning peut être activé manuellement de 2 façons à travers les fonctions présentes dans le répertoire **FnC** du tableau « Paramètres installateur » :

- **nPL** = calcule des valeurs préliminaires à attribuer aux paramètres pour faire fonctionner le système.
- **tun** = calcule avec précision les valeurs des paramètres.

### Procédure « nPL »

Cette procédure permet de calculer les valeurs préliminaires des paramètres de gestion du compresseur à vitesse variable.

Lancer cette procédure lorsque le contrôleur est resté éteint pendant une longue période, ce qui implique que la sonde de réglage présente une valeur très différente par rapport au point de consigne.

**Remarque** : Dans la plupart des cas, cette procédure est suffisante pour configurer correctement le régulateur.

Le contrôleur effectue des cycles de ON-OFF qui permettent de déterminer la valeur des paramètres nécessaires au réglage.

### Procédure « tun »

Cette procédure permet de calculer les valeurs optimisées des paramètres du régulateur PID.

Normalement, cette fonction est utilisée après l'exécution de la fonction **nPL**.

Une fois la procédure terminée, les valeurs des paramètres du régulateur PID seront mises à jour.

## Double compresseur

### Description

Si une sortie numérique est définie comme compresseur 2, le contrôleur gèrera 2 étages de puissance. L'activation du deuxième étage dépend de l'activation du premier étage. Le premier étage s'adapte aux règles du régulateur du compresseur principal (retard, protections, comportement en cas de sonde en erreur / absence).

### Conditions de fonctionnement

S'il est activé, le compresseur 2 utilisera les mêmes points de consigne et le même différentiel que le compresseur 1. En cas d'application d'offsets au point de consigne et/ou au différentiel à cause de la fonction économie d'énergie (ou pour d'autres conditions), le deuxième compresseur sera lui aussi influencé par les mêmes offsets.

Le compresseur 2 sera activé à la fin du retard **CP2**.

### Schéma de réglage

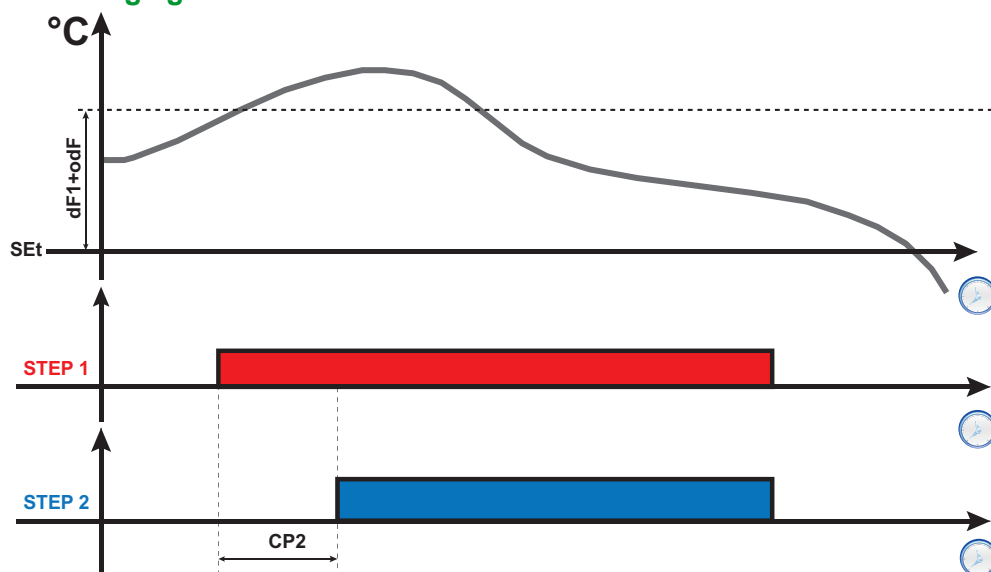

## Cycle de réduction (DCC)

### Description

Durant le cycle de réduction, le compresseur travaille avec un point de consigne correspondant à **dCS** et un différentiel correspondant à **diF** pour un temps maximum correspondant à **tdc**.

### Activation

Possibilité d'activer un cycle de réduction dans l'une des modalités suivantes :

- pression prolongée d'une touche (configurée avec **H3x = 7**).
- entrée numérique (**DI**) (uniquement si **H11 = ±8**)
- depuis Superviseur via commande Modbus (port série)
- depuis APP (en présence du Dongle BTLE. Voir section accessoires)

### Cycle de réduction et dégivrage

À l'activation d'un cycle de réduction, les dégivrages sont désactivés.

Au terme du cycle de réduction, après un retard correspondant à **dcc**, un dégivrage est forcé et le calcul de l'intervalle **dit** recommence.

### Conditions de fonctionnement

Le cycle de réduction cesse automatiquement et la régulation standard recommence :

- en présence d'une erreur sonde (l'écran affiche **E2**).
- En présence d'une coupure de courant et si le contrôleur s'éteint puis se rallume.

Si les paramètres **dCS**, **tdc** et **dcc** sont modifiés durant le cycle de réduction, le fonctionnement du cycle est recalculé sur les nouvelles valeurs définies.

### Schéma de réglage

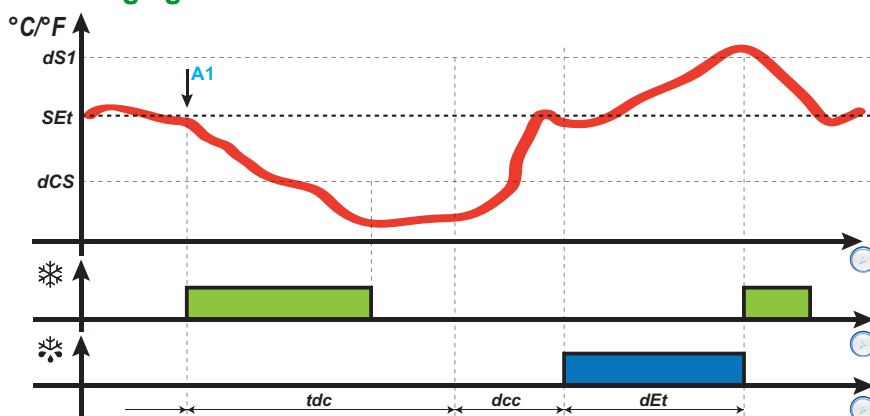

Légende : A1 = Instant d'activation DCC.

### Fonctionnement des alarmes durant le cycle de réduction

Durant le cycle de réduction, les alarmes de température sont désactivées. La gestion normale est rétablie au terme du cycle.

### Paramètres

Paramètre	Description
<b>dS1</b>	Température de fin de dégivrage (déterminée par la sonde Pb2).
<b>dit</b>	Intervalle entre deux dégivrages consécutifs
<b>dEt</b>	Time-out dégivrage. Détermine la durée maximale du dégivrage.
<b>dCS</b>	Point de consigne cycle de réduction
<b>diF</b>	Différentiel point de consigne
<b>tdc</b>	Durée cycle de réduction
<b>dcc</b>	Retard activation dégivrage après un « Cycle de Réduction »
<b>H11</b>	Configuration entrée numérique 1/polarité.
<b>H31</b>	Configuration touche $\Delta$ .
<b>H32</b>	Configuration touche $\nabla$ .
<b>H33</b>	Configuration touche $\ominus$ .
<b>H34</b>	Configuration touche $\ddot{\sigma}$ .
<b>H35</b>	Configuration touche $\star$ .

## Ventilateurs de l'évaporateur

### Conditions de fonctionnement

Le régulateur des ventilateur de l'évaporateur se met en marche en présence des conditions suivantes :

- Le temps défini avec le paramètre **OdO** est échoué (si **OdO** ≠ 0).
- La température lue par la sonde évaporateur (Pb2) est inférieure à la valeur du paramètre **FSt**.
- Il n'est pas exclu du paramètre **dFd** pendant le dégivrage (**dFd** = y).
- L'égouttement (**dt**) est désactivé.
- Le retard ventilateurs après le dégivrage (**Fdt**) est désactivé.

**Remarque** : ce régulateur est présent uniquement sur les modèles qui gèrent la sonde Pb2.

### Activation du régulateur

La demande d'activation ou de désactivation des ventilateurs peut se présenter selon les modalités suivantes :

- au moyen du régulateur du compresseur, pour faciliter la production de « froid » (modalité de thermorégulation)
- au moyen du régulateur dégivrage, pour contrôler et/ou limiter la diffusion d'air chaud.

### Modalité de fonctionnement des ventilateurs

Sonde Pb2	H42	FCo	Jour		Nuit	
			Compresseur ON	Compresseur OFF	Compresseur ON	Compresseur OFF
Présente	y	0	Thermostatés	Éteints	Thermostatés	Éteints
		1	Thermostatés	Thermostatés	Thermostatés	Thermostatés
		2	Thermostatés	Duty cycle jour	Thermostatés	Duty cycle nuit
		3	Thermostatés	Duty cycle jour	Thermostatés	Duty cycle nuit
En erreur E2	y	0	Allumés	Éteints	Allumés	Éteints
		1	Allumés	Allumés	Allumés	Allumés
		2	Allumés	Duty cycle jour	Allumés	Duty cycle nuit
		3	Allumés	Duty cycle jour	Allumés	Duty cycle nuit
Absent	n	0	Allumés	Éteints	Allumés	Éteints
		1	Allumés	Allumés	Allumés	Allumés
		2	Allumés	Duty cycle jour	Allumés	Duty cycle nuit
		3	Allumés	Duty cycle jour	Allumés	Duty cycle nuit

### Fonctionnement des ventilateurs en thermostatisation

Pendant le refroidissement, la thermostatisation des ventilateurs aura lieu en fonction des valeurs **FSt** (température blocage ventilateurs) et **FAd** (différentiel ventilateurs). Le paramètre **FPt** permet de sélectionner si les valeurs de température définies sont absolues ou relatives au point de consigne.

**Remarque** : à proximité de la température -50 °C (-58 °F) de démarrage des ventilateurs, le différentiel sera toujours spécifié par le **FAd** mais avec le signe inversé.

Suivent les schémas de réglage selon que les valeurs seront absolues ou relatives :

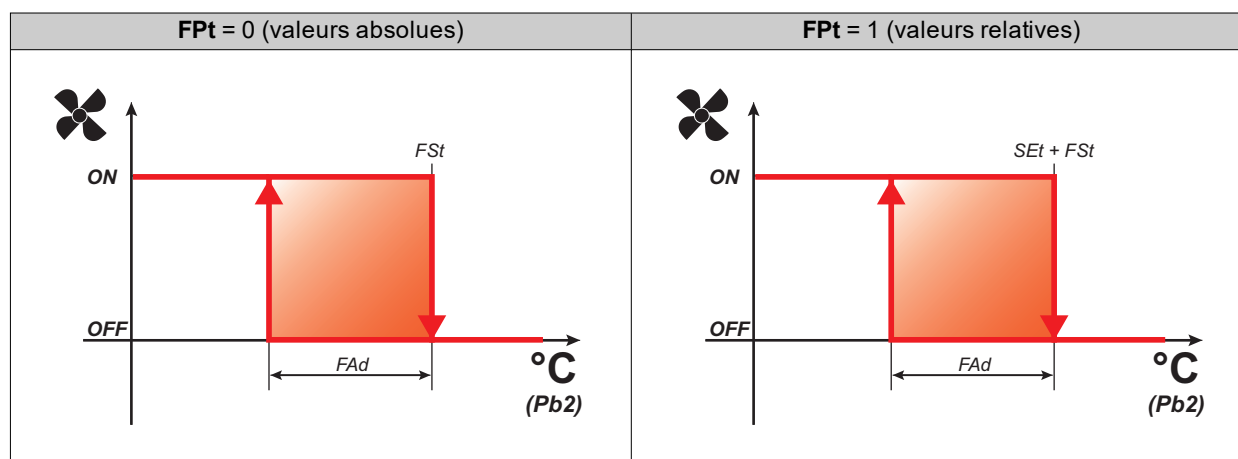

### Fonctionnement ventilateurs en modalité duty cycle

Les ventilateurs fonctionnent en modalité duty cycle lorsque le compresseur est éteint et cette modalité est spécifiée par le paramètre **FCo**.

Selon que le contrôleur est en modalité jour ou nuit, le fonctionnement des ventilateurs dépend des paramètres **Fon** et **FoF** (jour) ou **Fnn** et **FnF** (nuit) :

Fon / Fnn	FoF / FnF	Ventilateurs
0	0	Éteints
0	≠0	Éteints
≠0	0	Allumés
≠0	≠0	Duty cycle

Schéma de réglage duty cycle jour (Day), compresseur éteint



Schéma de réglage duty cycle nuit (Night), compresseur éteint



## Fonctionnement des ventilateurs en modalité dégivrage

Le fonctionnement dépend du paramètre **dFd** :

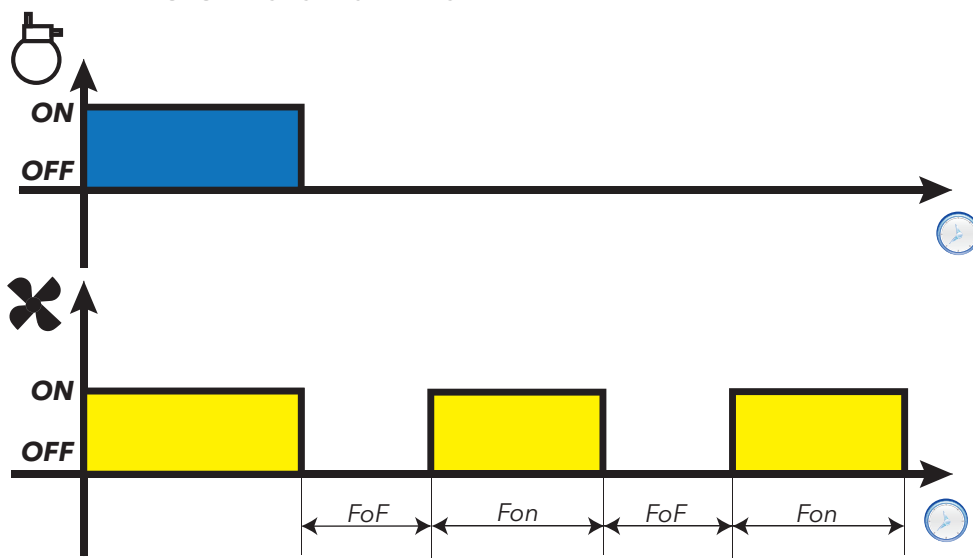
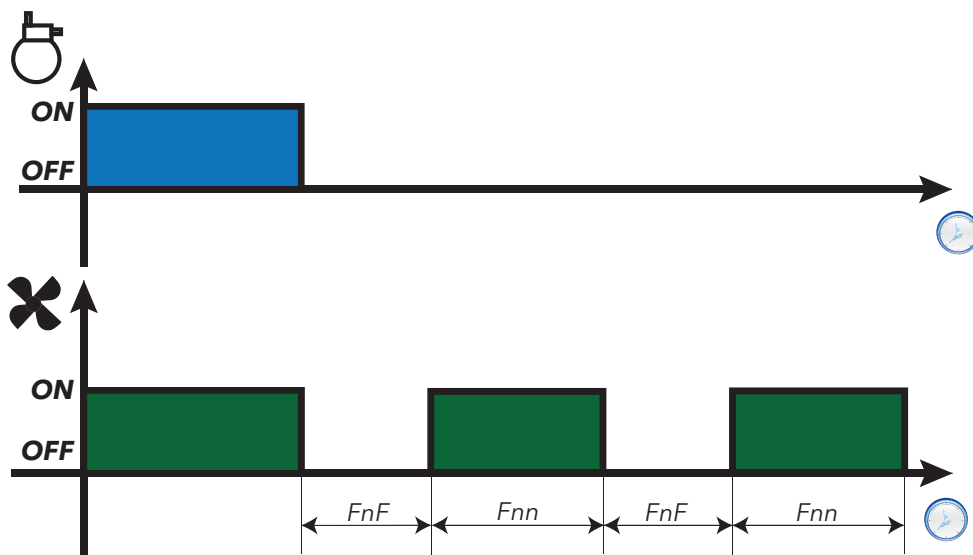
dFd	Ventilateurs
y	Éteints
n	Thermostatisation ou duty cycle

**Remarque** : pour exclure les ventilateurs pendant un dégivrage, il est nécessaire de programmer **dFd = y**. Le compresseur est à l'arrêt durant le dégivrage mais les ventilateurs fonctionnent comme si le compresseur était allumé.

## Fonctionnement ventilateurs en modalité égouttement

Durant l'égouttement, les ventilateurs ne tournent pas pendant le temps défini avec le paramètre **dt**.

**Remarque** : si **Fdt** est supérieur à **dt**, les ventilateurs restent éteints pendant le temps défini par **Fdt**.

## Post-ventilation

Le paramètre **FdC** retarde l'extinction des ventilateurs après l'arrêt du compresseur. Si **FdC = 0** la fonction est exclue.

## Paramètres

Paramètre	Description
<b>odo</b>	Retard d'activation des sorties à partir de l'allumage
<b>Fpt</b>	Définit si le paramètre <b>FSt</b> est exprimé comme valeur absolue ou comme valeur relative au point de consigne
<b>FSt</b>	Température de blocage ventilateurs d'évaporateur
<b>Fdt</b>	Temps de retard pour l'activation des ventilateurs de l'évaporateur après un cycle de dégivrage
<b>dFd</b>	Désactivation ventilateurs de l'évaporateur durant un cycle de dégivrage
<b>FCO</b>	Modalité de fonctionnement des ventilateurs d'évaporateur
<b>FdC</b>	Retard arrêt ventilateurs de l'évaporateur après la désactivation du compresseur
<b>FAd</b>	Différentiel d'intervention ventilateurs d'évaporateur
<b>dt</b>	Temps d'égouttage
<b>Fon</b>	Temps de ON ventilateurs évaporateur en modalité duty cycle day
<b>FoF</b>	Temps de OFF ventilateurs évaporateur en modalité duty cycle day
<b>Fnn</b>	Temps de ON ventilateurs évaporateur en modalité duty cycle night
<b>FnF</b>	Temps de OFF ventilateurs évaporateur en modalité duty cycle night
<b>ESF</b>	Activation modalité nuit (Night)

## Ventilateurs de condenseur

### Conditions de fonctionnement

Si les conditions suivantes subsistent :

- Une sortie numérique est configurée comme « Inversion ventilateurs du condenseur » (**H2x = ±11**)
- Le dégivrage est configuré comme « Dégivrage pour arrêt »

le régulateur des ventilateurs du condenseur se met en marche lorsque le compresseur s'arrête (uniquement pour le fonctionnement de jour).

**Remarque :** ce régulateur est présent uniquement sur les modèles qui gèrent la sonde Pb2.

**Remarque :** Si le retard activation compresseur et ventilateurs condenseur après l'appel (**dFA**) et le temps de retard activation relais compresseur après l'appel (**dOn**) résultent tous les deux configurés, c'est le plus grand des deux paramètres qui sera pris en considération.

### Schéma de connexion

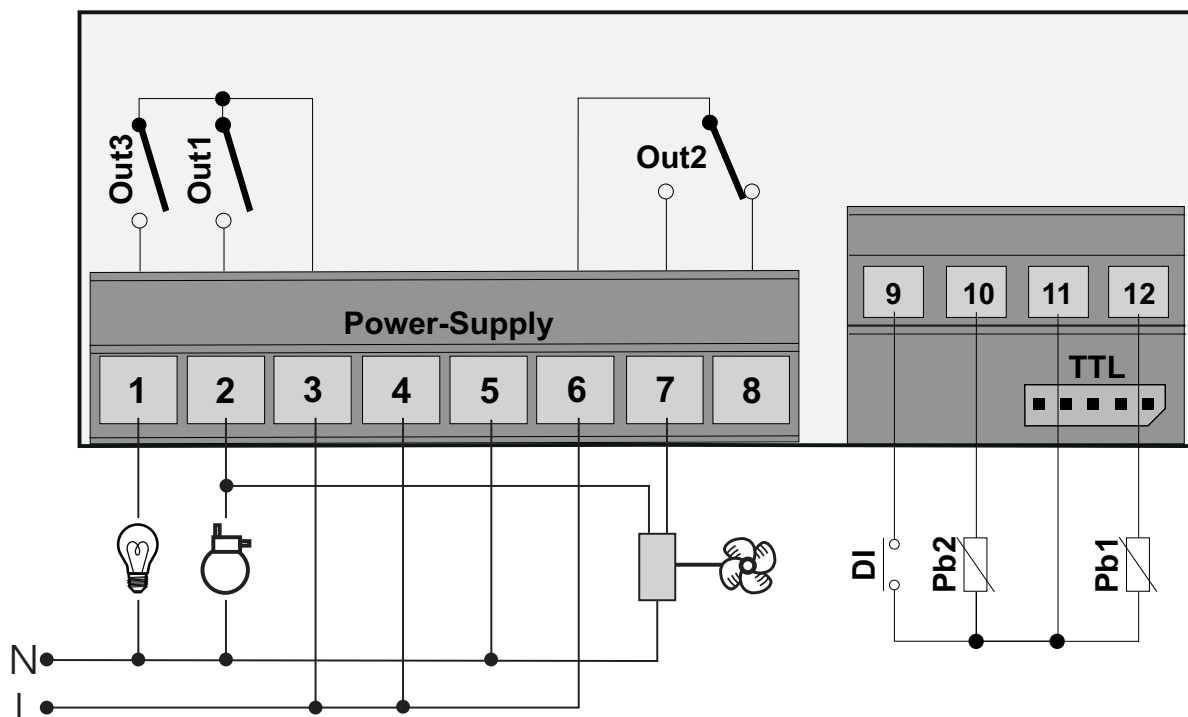



## Schémas de réglage

Schéma de réglage en modalité jour (Day)



Schéma de réglage en modalité nuit (Night)



**Légende :** ❄️ = Demande froid ; ❄️❄️ = Demande dégivrage ; ❄️ = Compresseur ; 🌀 = Commande relais ventilateurs condenseur ; 🌀 = État ventilateurs condenseur.

## Paramètres

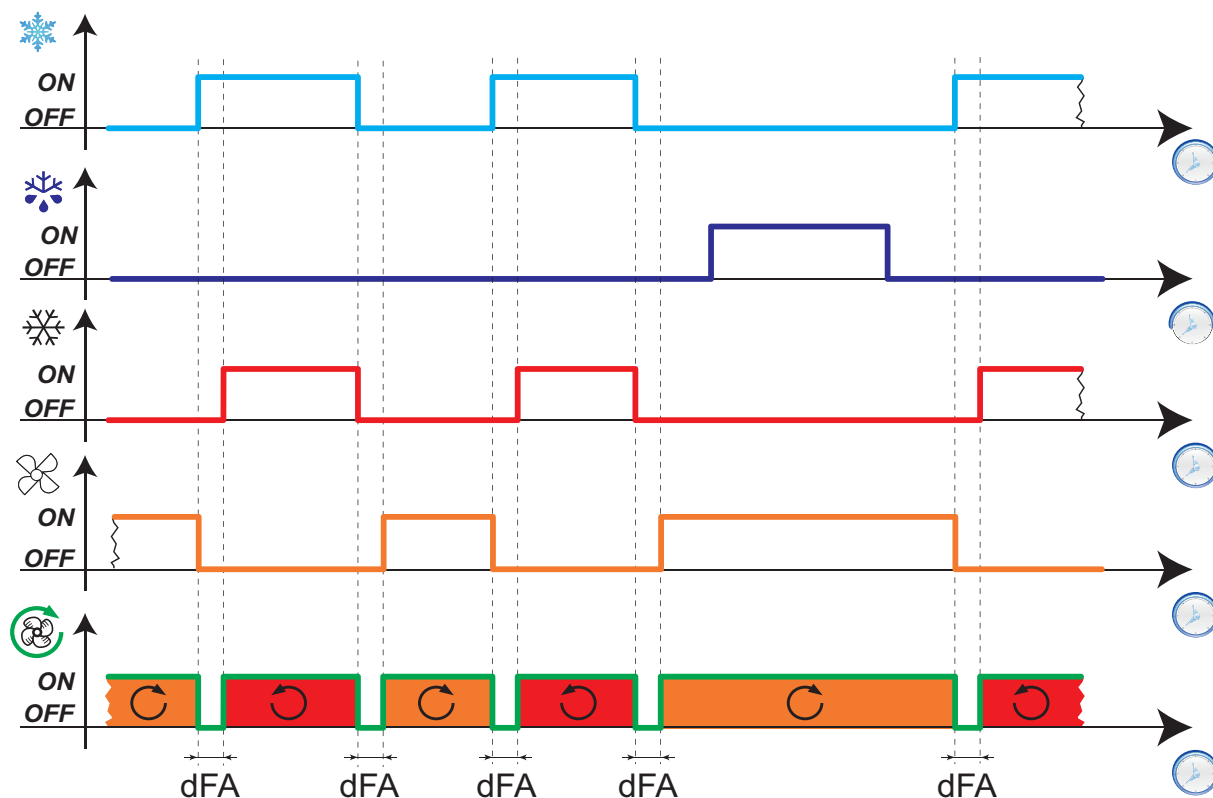
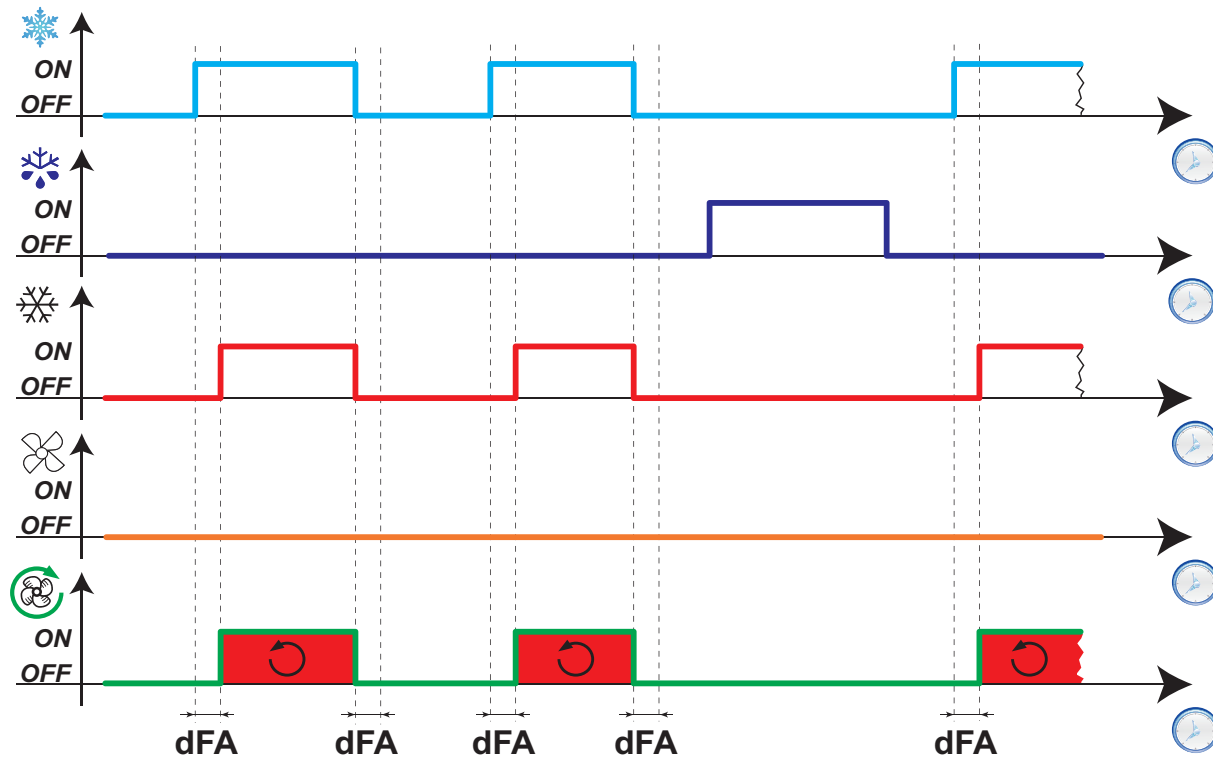
Paramètre	Description
<b>dFA</b>	Retard activation compresseur et ventilateurs du condenseur depuis l'appel
<b>dtY</b>	Type de dégivrage. <b>0</b> = dégivrage électrique ou par arrêt ; <b>1</b> = dégivrage à inversion de cycle ; <b>2</b> = dégivrage avec la modalité Free
<b>H21</b>	Configuration sortie numérique 1
<b>H22</b>	Configuration sortie numérique 2
<b>H23</b>	Configuration sortie numérique 3
<b>H24</b>	Configuration sortie numérique 4

# Pressostat

## Introduction

Il est possible de brancher un pressostat sur une entrée numérique du contrôleur.

## Configurer une entrée numérique comme pressostat.

Pour configurer une entrée numérique comme pressostat :

- Configurer l'entrée numérique comme pressostat (**H11** = ±7)
- Définir le nombre d'erreurs admises pour entrée pressostat, paramètre **PEn**

**Remarque** : si **PEn** = 0, la fonction est désactivée.

## Effets de l'activation du pressostat

Lorsque le pressostat est activé, le contrôleur procède aux opérations suivantes :

- Il stoppe le compresseur
- Il ajoute l'alarme **nPA** au répertoire des alarmes **AL** en indiquant le nombre d'activations du pressostat

Il est possible de remettre en marche le compresseur uniquement si le temps défini avec le paramètre **PEt** s'est écoulé après que le pressostat a été désactivé.

L'état d'alarme n'est pas mémorisé de façon définitive et il est automatiquement remis à zéro lorsque la pression retourne sur des valeurs normales.

## Effets en cas de dépassement du nombre maximum d'activations du pressostat

Si le nombre d'activations du pressostat dépasse la valeur maximale définie avec le paramètre **PEn** en un temps inférieur à la valeur du paramètre **PEI**, le contrôleur procède aux opérations suivantes :

- Il stoppe le compresseur, les ventilateurs et le dégivrage.
- L'icône d'alarme  s'affiche à l'écran.
- L'étiquette **PAL** s'affiche à l'écran.
- Il ajoute l'alarme **PA** au répertoire des alarmes **AL** et supprime l'étiquette **nPA** du répertoire **AL**
- Il active le relais d'alarme si celui-ci est configuré.

Pour réinitialiser cet état d'alarme, lancer la fonction **rAP** présente dans le répertoire **FPr** ou éteindre et rallumer le contrôleur.

## Modes de fonctionnement

L'intervalle **PEI** compte 32 sous-intervalles. Si une ou plusieurs activations sont enregistrées à l'intérieur d'un sous-intervalle, le compteur augmente d'une unité.

L'instant de référence pour calculer l'intervalle **PEI** correspond à la dernière activation enregistrée. Compter combien d'activations ont été enregistrées dans les 32 sous-intervalles qui précèdent celui de la dernière activation.

**Remarque** : le calcul de l'intervalle de dégivrage se déroule régulièrement durant la période d'activation du pressostat.

## Schémas de réglage

### Exemples

PEI = 32 minutes (sous-intervalle =  $32/32 = 1$  minute)

PEn = 7

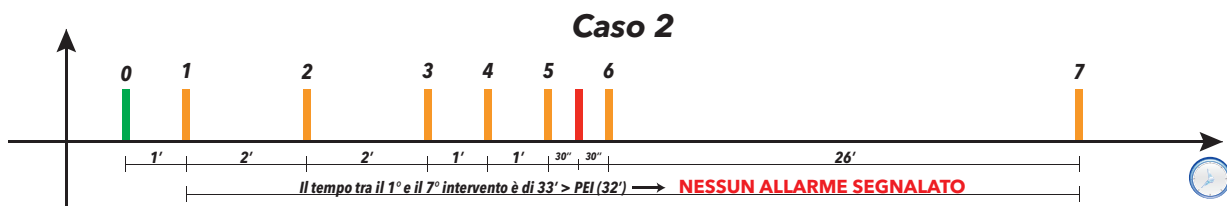
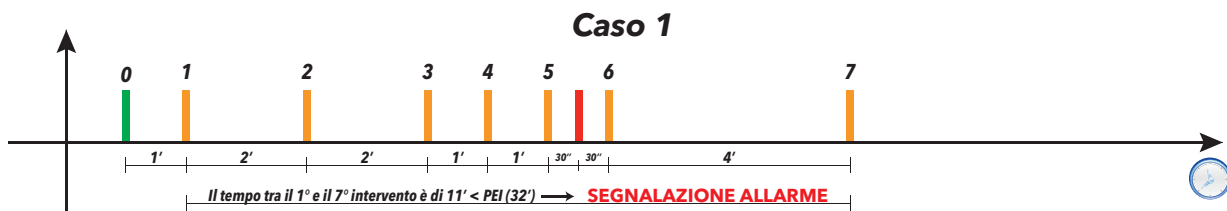

Dans le cas 1, l'alarme pressostat est signalée car le pressostat a été activé 7 fois (y compris la dernière se référant au terme de la fenêtre de 32 minutes) au cours des 32 minutes précédant la dernière activation.

Dans le cas 2, l'alarme n'est pas signalée car le pressostat n'a pas été activé au moins 7 fois (y compris la dernière) au cours des 32 minutes précédant la dernière activation.

## Paramètres

Paramètre	Description
PEn	Nombre d'activations admis pour entrée pressostat minimum/maximum
PEI	Intervalle calcul activations pressostat minimum/maximum (en minutes)
PEt	Retard activation compresseur après désactivation pressostat

## Sortie auxiliaire

### Description

Pour configurer un relais comme sortie auxiliaire **AUX**, définir son paramètre correspondant **H2x= 5** (avec **x = 1, 2, 3** ou **4**).

**Remarque** : Les sorties peuvent être présentes ou pas selon le modèle.

**Remarque** : la sortie change d'état (inversée) chaque fois que l'on appuie sur la touche ; l'entrée numérique modifie l'état de la sortie au niveau de ses variations.

Durant le stand-by (veille), le régulateur fonctionne conformément au paramètre **H08**.

### Activation

Le régulateur peut être activé dans l'une des modalités suivantes :

- touche (uniquement si **H3x = 2**)
- entrée numérique (uniquement si **H11 = ±3**)
- depuis Superviseur via commande Modbus (port série)
- depuis APP (en présence du Dongle BTLE. Voir section accessoires)
- activation RTC (modèles avec fonction RTC intégrée uniquement)

### Commander la sortie auxiliaire au moyen d'une touche

Pour commander la sortie (ouverture/fermeture du relais) par une touche, définir **H3x = 2**.

**Remarque** : selon le modèle, certaines touches pourraient être ou ne pas être présentes.

**Remarque** : l'état du relais est rétabli après une coupure de courant.

### Schéma de réglage

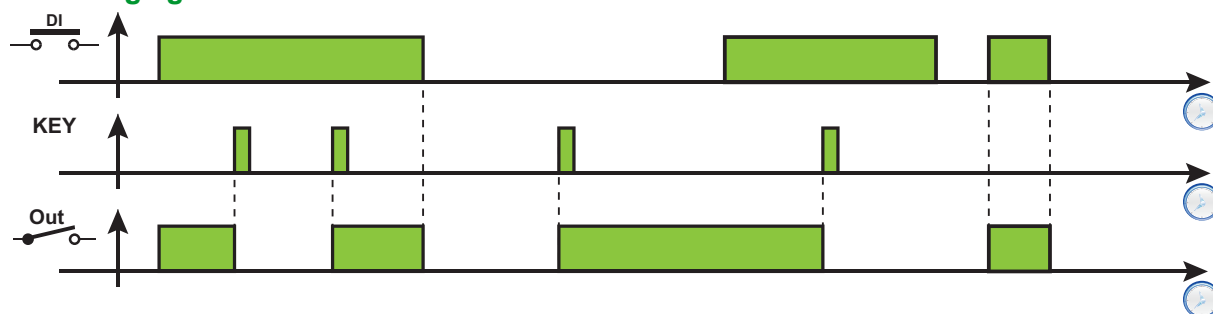

**Légende** : **DI** = Entrée numérique ; **KEY** = Touche ; **Out** = Sortie numérique

### Paramètres

Paramètre	Description
<b>H06</b>	Définir si la touche ou l'entrée numérique AUX/Éclairage sont activées lorsque l'instrument est en stand-by
<b>H08</b>	Modalité de fonctionnement en stand-by
<b>H11</b>	Configuration entrée numérique 1 / Polarité
<b>H21</b>	Configuration sortie numérique 1
<b>H22</b>	Configuration sortie numérique 2
<b>H23</b>	Configuration sortie numérique 3
<b>H24</b>	Configuration sortie numérique 4
<b>H31</b>	Configuration touche $\Delta$ .
<b>H32</b>	Configuration touche $\nabla$ .
<b>H33</b>	Configuration touche $\phi$ .
<b>H34</b>	Configuration touche $\psi$ .
<b>H35</b>	Configuration touche $\star$ .

## Sortie Éclairage

### Description

Pour configurer un relais comme sortie auxiliaire **AUX**, définir son paramètre correspondant **H2x= 7** (avec **x = 1, 2, 3** ou **4**).

**Remarque** : Les sorties peuvent être présentes ou pas selon le modèle.

**Remarque** : la sortie change d'état (inversée) chaque fois que l'on appuie sur la touche ; l'entrée numérique modifie l'état de la sortie au niveau de ses variations.

Durant le stand-by (veille), le régulateur fonctionne conformément au paramètre **H08**.

### Activation

Le régulateur peut être activé dans l'une des modalités suivantes :

- touche (uniquement si **H3x = 8**)
- entrée numérique (uniquement si **H11 = ±3**)
- depuis Superviseur via commande Modbus (port série)
- depuis APP (en présence du Dongle BTLE. Voir section accessoires)

### Commander la sortie éclairage au moyen d'une touche

Pour commander la sortie (ouverture/fermeture du relais) par une touche, définir **H3x = 8**.

**Remarque** : selon le modèle, certaines touches pourraient être ou ne pas être présentes.

**Remarque** : l'état du relais est rétabli après une coupure de courant.

### Schéma de réglage

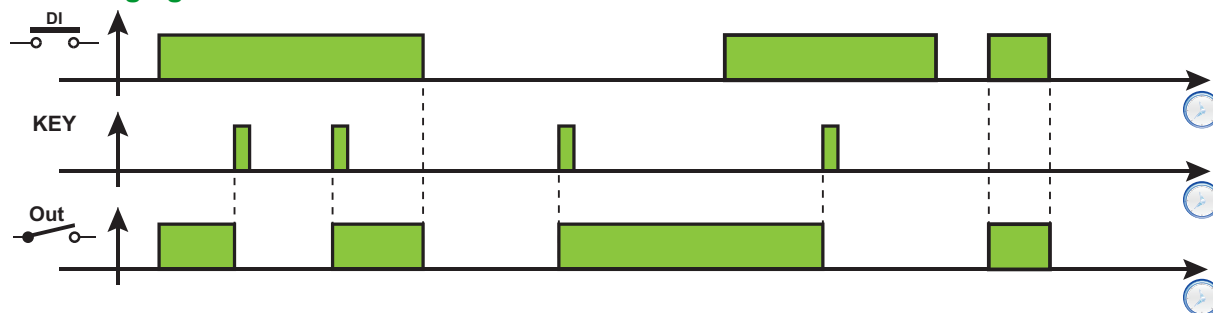

**Légende** : **DI** = Entrée numérique ; **KEY** = Touche ; **Out** = Sortie numérique

### Paramètres

Paramètre	Description
<b>H06</b>	Définir si la touche ou l'entrée numérique AUX/Éclairage sont activées lorsque l'instrument est en stand-by
<b>H08</b>	Mode de fonctionnement en veille (stand-by)
<b>H11</b>	Configuration entrée numérique 1 / Polarité
<b>H21</b>	Configuration sortie numérique 1
<b>H22</b>	Configuration sortie numérique 2
<b>H23</b>	Configuration sortie numérique 3
<b>H24</b>	Configuration sortie numérique 4
<b>H31</b>	Configuration touche
<b>H32</b>	Configuration touche
<b>H33</b>	Configuration touche
<b>H34</b>	Configuration touche
<b>H35</b>	Configuration touche

## Zone morte

### Description

La fonction Zone morte permet de définir une bande de température avec deux différentiels correspondant au point de consigne en procédant au réglage de la température sur une gamme réduite.

### Activation

La fonction Zone morte peut être validée uniquement si :

- au moins une sortie numérique est réglée sur 12 (**H2x = 12**) et cette sortie est connectée à un réchauffeur
- le paramètre **HC** est configuré sur Froid (**HC = C**)

### Fonctionnement

Cette fonction est utilisée pour que la température contrôlée reste proche de la valeur du point de consigne **SEt**. Pour cela :

- la sortie chauffage est activée lorsque la température mesurée par Pb1 descend sous le seuil (**SEt-diF**)
- la sortie refroidissement est activée lorsque la température mesurée par Pb1 dépasse la valeur (**SEt+diF**).

### Remarques :

- Si une alarme de pression se déclenche (alarme nécessitant une RAZ manuelle), le contrôleur désactive les sorties.
- Si un dégivrage est en cours, le contrôleur désactive la sortie programmée comme Zone Morte (**H2x = 12**).

### Schéma de réglage

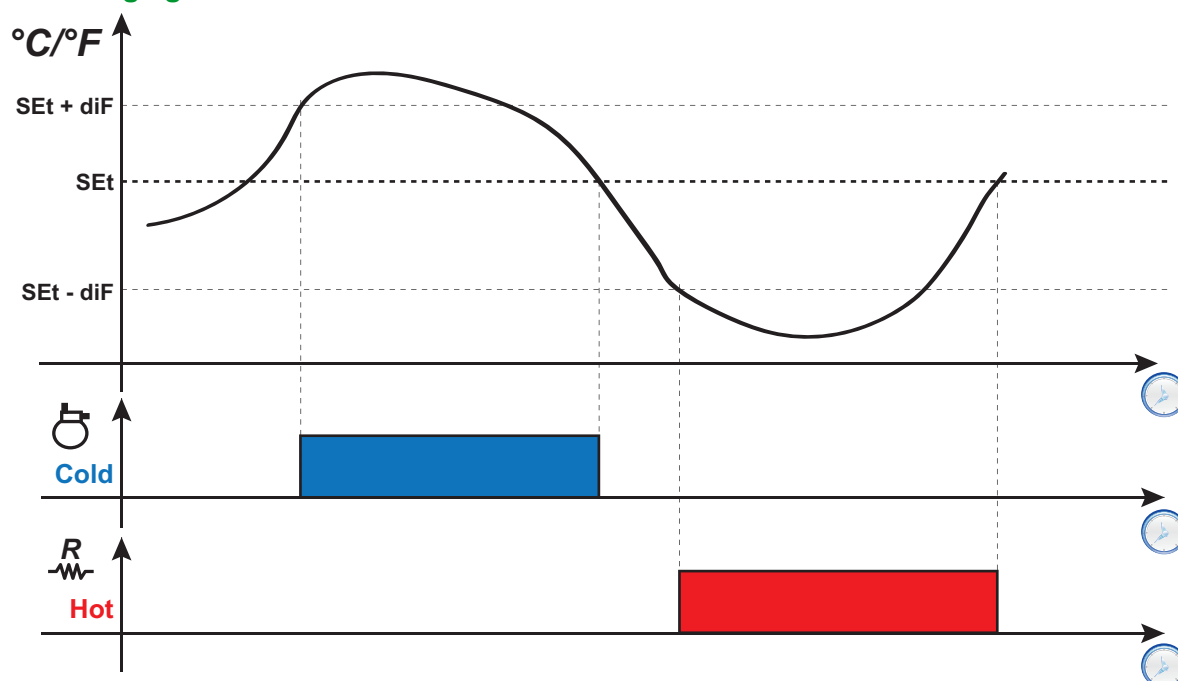

Légende : **Hot** = Chaud ; **Cold** = Froid.

### Paramètres

Paramètre	Description
<b>HC</b>	Fonctionnement chaud/froid
<b>H21</b>	Configuration sortie numérique 1
<b>H22</b>	Configuration sortie numérique 2
<b>H23</b>	Configuration sortie numérique 3
<b>H24</b>	Configuration sortie numérique 4

## Nuit/Jour

### Description

Le régulateur Nuit&Jour (Économie d'énergie) permet de programmer 2 évènements.

### Conditions de fonctionnement

Chacun des deux évènements peut être associé à une situation en configurant les paramètres **E10** (Évènement 1) et **E20** (Évènement 2) :

- **0** = désactivé
- **1** = évènement activé seulement le Lundi
- **2** = évènement activé seulement le Mardi
- **3** = évènement activé seulement le Mercredi
- **4** = évènement activé seulement le Jeudi
- **5** = évènement activé seulement le Vendredi
- **6** = évènement activé seulement le Samedi
- **7** = évènement activé seulement le Dimanche
- **8** = évènement activé du Lundi au Vendredi
- **9** = évènement activé du Lundi au Samedi
- **10** = évènement activé seulement le Samedi et le Dimanche
- **11** = évènement activé tous les jours

Il est possible de programmer l'heure à laquelle commence et se termine chaque évènement.

- DÉBUT : **E11, E12** (Évènement 1) et **E21, E22** (Évènement 2)
- FIN : **E13, E14** (Évènement 1) et **E23, E24** (Évènement 2).

Si l'horaire auquel se termine l'évènement vient après celui auquel il démarre, l'évènement terminera dans la même journée, sinon il terminera le jour suivant.

Il est possible de définir le type de chacun des deux évènements au moyen des paramètres **E15** (Évènement 1) et **E25** (Évènement 2) :

- **0** = Économie d'énergie
- **1** = AUX désactivé
- **2** = AUX activé
- **3** = Stand-by
- **4** = Lumière allumée
- **5** = Lumière éteinte.

### Schémas de réglage

**Exemple 1 : L'évènement commence et se termine le même jour (E11/E12 < E13/E14)**

Paramètres : **E10 = 8 ; E11 = 8 ; E12 = 0 ; E13 = 20 ; E14 = 0** et **E15 = 4**.

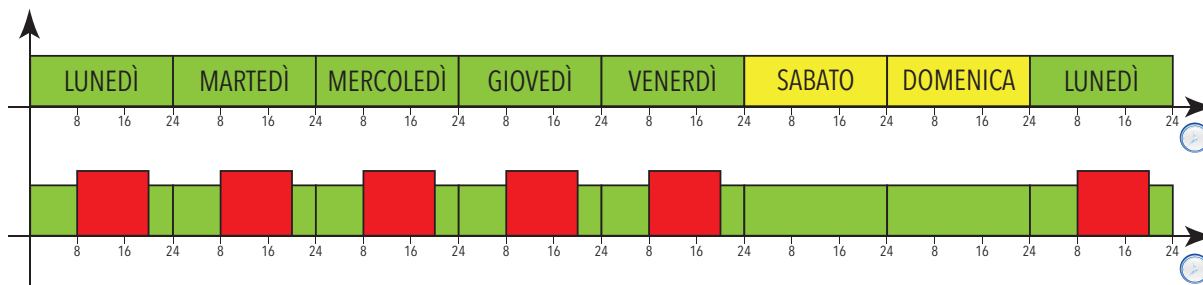

**Exemple 2 : L'évènement commence un jour et se termine le lendemain (E11/E12 > E13/E14)**

Paramètres : **E10 = 8 ; E11 = 16 ; E12 = 0 ; E13 = 4 ; E14 = 0** et **E15 = 0**.

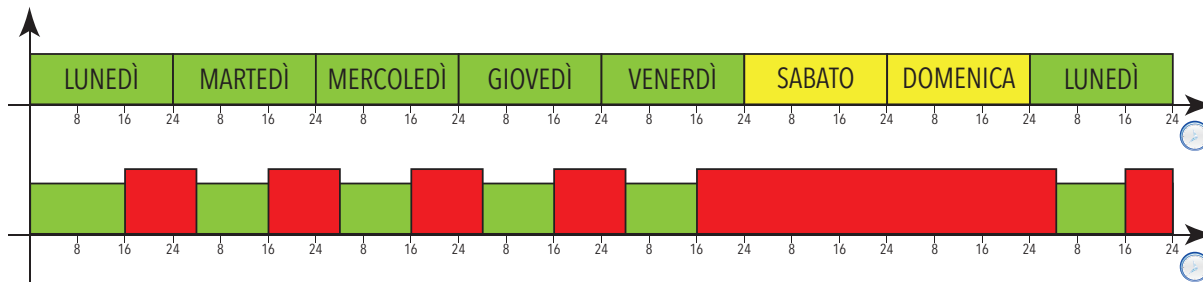



## Réglage durant une coupure de courant

En cas de coupure de courant pendant un événement Nuit&Jour (NaD) :

- si un événement **NaD** était activé et le courant est remis dans la même période d'activité de l'évènement, le contrôleur redémarrera en conservant l'état configuré par l'évènement
- si un événement **NaD** était activé et le courant est remis une fois la période d'activité terminée mais avant l'évènement suivant, le contrôleur redémarrera en terminant l'évènement
- si un événement **NaD** était activé et le courant est remis non seulement une fois la période d'activité terminée mais également après que l'un des événements suivants n'ait commencé, le contrôleur redémarrera en configurant l'état associé au nouvel événement
- les événements extérieurs (pression d'une touche, activation d'une entrée numérique, commande série) ont toujours la priorité sur l'état défini par l'évènement **NaD** jusqu'à l'évènement **NaD** suivant (activation ou désactivation). Ces événements sont saisis uniquement en présence de tension
- Si un événement extérieur invertit l'état défini par l'évènement **NaD** au cours d'une période d'activation et, après une coupure de courant, celui-ci est remis durant cette même période, le contrôleur redémarrera avec l'état défini par l'évènement extérieur. À la fin de l'évènement **NaD**, l'état du contrôleur retournera aux conditions de départ
- Si un événement extérieur invertit l'état défini par l'évènement **NaD** au cours d'une période d'activation et, après une coupure de courant, celui-ci est remis après la fin de cette même période mais au cours d'un des événements suivants, le contrôleur redémarrera avec l'état forcé par l'évènement extérieur
- Si un événement extérieur invertit l'état défini par l'évènement **NaD** en dehors d'une période d'activation d'un événement **NaD** et, après une coupure de courant, celui-ci est remis alors qu'aucun événement **NaD** n'est en cours, le contrôleur redémarrera avec l'état forcé par l'évènement extérieur
- Si un événement extérieur invertit l'état défini par l'évènement **NaD** en dehors d'une période d'activation d'un événement **NaD** et, après une coupure de courant, celui-ci est remis alors qu'un nouvel événement **NaD** est en cours, le contrôleur redémarrera avec l'état requis par l'évènement **NaD**

## Paramètres

Paramètre	Description
<b>E10</b>	Sélection de la modalité d'activation Évènement 1
<b>E11</b>	Heure de début Évènement 1
<b>E12</b>	Minutes de début Évènement 1
<b>E13</b>	Heure de fin Évènement 1
<b>E14</b>	Minutes de fin Évènement 1
<b>E15</b>	Définit le type d'Évènement 1
<b>E20</b>	Sélection de la modalité d'activation Évènement 2
<b>E21</b>	Heure de début Évènement 2
<b>E22</b>	Minutes de début Évènement 2
<b>E23</b>	Heure de fin Évènement 2
<b>E24</b>	Minutes de fin Évènement 2
<b>E25</b>	Définit le type d'Évènement 2

## Économie d'énergie - Point de consigne réduit

### Conditions de fonctionnement Point de consigne réduit

Il est possible de valider la fonction Point de consigne réduit :

- en gardant le doigt sur une touche (configurée avec **H3x** = 3)
- en validant l'entrée numérique (**DI**) (uniquement si **H11** =  $\pm 2$ )
- depuis Superviseur via commande Modbus (port série)
- depuis APP (en présence du Dongle BTLE. Voir section accessoires)
- dans le menu fonctions ( point de consigne réduit uniquement, le cas échéant)

Lorsque le « point de consigne réduit » est validé,

- l'icône s'allume 
- **SEt** sera remplacé par la valeur (**SEt + OSP**)
- **diF** sera remplacé par la valeur (**diF + OdF**)

**Remarque** : pour plus de détails, voir : « Régulateur Chaud/Froid ».

### Conditions de fonctionnement Économie d'énergie

Il est possible de valider la fonction Économie d'énergie ou Point de consigne réduit :

- en validant l'entrée numérique (**DI**) (uniquement si **H11** =  $\pm 10$ )
- depuis Superviseur via commande Modbus (port série)
- depuis APP (en présence du Dongle BTLE. Voir section accessoires)
- dans le menu fonctions ( point de consigne réduit uniquement, le cas échéant)

Lorsque la modalité « Économie d'énergie » est validée :

- l'icône s'allume 
- **SEt** sera remplacé par la valeur (**SEt + OSP**)
- **diF** sera remplacé par la valeur (**diF + OdF**)
- les sorties programmées comme AUX et Éclairage sont désactivées

## Schémas de réglage

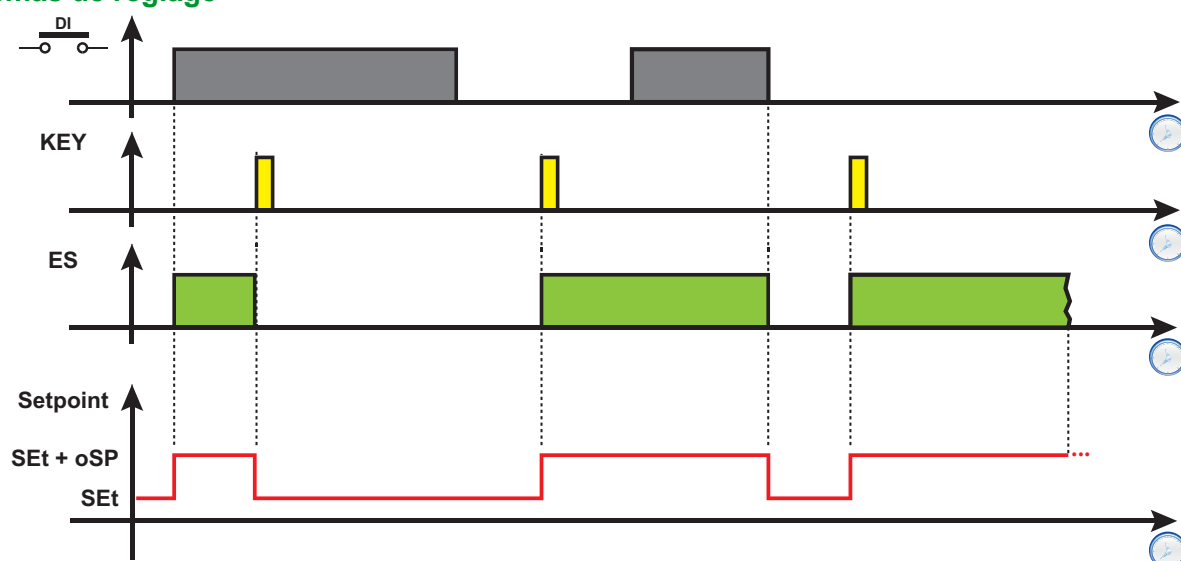

**Légende :** DI = Entrée numérique ; KEY = Pression touche ; ES = Économie d'énergie ; Point de consigne = valeur du point de consigne.

## Paramètres

Paramètre	Description
SEt	Point de réglage
diF	Différentiel d'intervention du régulateur
OSP	Offset sur le point de consigne
OdF	Offset sur le différentiel en mode économie d'énergie
H11	Configuration entrée numérique 1/polarité.
H31	Configuration touche $\Delta$ .
H32	Configuration touche $\nabla$ .
H33	Configuration touche $\circ$ .
H34	Configuration touche $\odot$ .
H35	Configuration touche $\star$ .

---

# Diagnostic

---

## Contenus

Cette section traite les sujets suivants :

Alarmes et signalisations .....109  
Alarme de température minimale et maximale .....111

# Alarmes et signalisations

## Introduction

Toutes les alarmes se désactivent automatiquement après avoir éliminé leur cause, à l'exception de l'alarme permanente du pressostat, qu'il est possible de désactiver à travers la fonction **rAP**.

## Détection d'une condition d'alarme

En présence d'une condition d'alarme, l'icône d'alarme  s'allume. Le buzzer et le relais alarme s'activent aussi s'ils sont présents et activés.





**Remarque** : Si des temporisations de désactivation de l'alarme sont en cours, l'alarme n'est pas signalée.



Toutes les alarmes actives, à l'exception de celles dues à une erreur de sonde, sont signalées dans le répertoire **AL**, à l'intérieur du menu « État machine ».

## Neutraliser le buzzer

Appuyer sur une touche au choix ou utiliser la fonction au menu : le buzzer cesse de retentir, l'icône d'alarme  clignote et le relais alarme est désactivé.

## Légende des alarmes

Code	Description	Buzzer et relais alarmes	Causes	Effets	Solutions
<b>E1</b>	Sonde Pb1 en erreur	Activés	<ul style="list-style-type: none"> <li>Lecture de valeurs hors de l'intervalle de fonctionnement</li> <li>Sonde ou câblage correspondant en court-circuit ou circuit ouvert</li> </ul>	<ul style="list-style-type: none"> <li>Affichage <b>E1</b></li> <li>icône alarme  allumée</li> <li>Désactivation du régulateur alarmes de température maximale/minimale</li> <li>Fonctionnement compresseur selon les paramètres <b>ont</b> et <b>oFt</b>.</li> </ul>	<ul style="list-style-type: none"> <li>Contrôler le type de sonde (NTC par défaut).</li> <li>Contrôler le câblage des sondes</li> <li>Remplacer la sonde</li> </ul>
<b>E2</b>	Sonde Pb2 en erreur.  <b>Remarque</b> : uniquement sur les modèles qui contrôlent la sonde Pb2	Activés	<ul style="list-style-type: none"> <li>Lecture de valeurs hors de l'intervalle de fonctionnement</li> <li>Sonde ou câblage correspondant en court-circuit ou circuit ouvert</li> </ul>	<ul style="list-style-type: none"> <li>Affichage <b>E2</b></li> <li>icône alarme  allumée</li> <li>Le dégivrage termine par time-out (<b>dEt</b>).</li> <li>Les ventilateur de l'évaporateur sont : allumés (compresseur ON), ou ils fonctionnent selon le paramètre <b>FCo</b>, (compresseur OFF).</li> </ul>	<ul style="list-style-type: none"> <li>Contrôler le type de sonde (NTC par défaut).</li> <li>Contrôler le câblage des sondes</li> <li>Remplacer la sonde</li> </ul>
<b>E3</b>	Sonde Pb3 en erreur  <b>Remarque</b> : uniquement sur les modèles qui contrôlent la sonde Pb3	Activés	<ul style="list-style-type: none"> <li>Lecture de valeurs hors de l'intervalle de fonctionnement</li> <li>Sonde ou câblage correspondant en court-circuit ou circuit ouvert</li> </ul>	<ul style="list-style-type: none"> <li>Affichage <b>E3</b></li> <li>icône alarme  allumée</li> <li>Aucun effet sur le réglage</li> </ul>	<ul style="list-style-type: none"> <li>Contrôler le type de sonde (NTC par défaut).</li> <li>Contrôler le câblage des sondes</li> <li>Remplacer la sonde</li> </ul>
<b>AH1</b>	Alarme de haute température sonde Pb1	Activés	Valeur lue par Pb1 > <b>HAL</b> après un temps équivalant à <b>tAo</b> (voir section "Alarme de température minimale et maximale" a pagina 111).	<ul style="list-style-type: none"> <li>Alarme <b>AH1</b> ajoutée dans le répertoire <b>AL</b></li> <li>Aucun effet sur le réglage</li> </ul>	Attendre que la température lue par Pb1 descende sous le seuil d'alarme ( <b>HAL-AFd</b> ).
<b>AL1</b>	Alarme de basse température sonde Pb1	Activés	Valeur lue par Pb1 < <b>LAL</b> après un temps équivalant à <b>tAo</b> (voir section "Alarme de température minimale et maximale" a pagina 111).	<ul style="list-style-type: none"> <li>Alarme <b>AL1</b> ajoutée dans le répertoire <b>AL</b></li> <li>Aucun effet sur le réglage</li> </ul>	Attendre que la température lue par Pb1 dépasse le seuil d'alarme ( <b>LAL+AFd</b> ).
<b>EA</b>	Alarme extérieure	Activés	Activation de l'entrée numérique ( <b>H11</b> = ±5)	<ul style="list-style-type: none"> <li>Alarme <b>EA</b> ajoutée dans le répertoire <b>AL</b></li> <li>icône alarme  allumée</li> <li>Blocage du réglage si <b>EAL</b> = y</li> </ul>	Contrôler et éliminer la cause externe ayant provoqué l'alarme sur l'entrée numérique.

Code	Description	Buzzer et relais alarmes	Causes	Effets	Solutions
<b>OPd</b>	Alarme porte ouverte	Activés	Activation de l'entrée numérique ( <b>H11</b> = ±4) pendant un délai supérieur à <b>t<sub>do</sub></b> .	<ul style="list-style-type: none"> <li>Alarme <b>OPd</b> ajoutée dans le répertoire <b>AL</b></li> <li> Icône alarme  allumée</li> <li>Verrouillage du régulateur en fonction du paramètre <b>do</b></li> </ul>	<ul style="list-style-type: none"> <li>Fermer la porte</li> <li>Augmenter la valeur du paramètre <b>oAo</b></li> </ul>
<b>Ad2</b>	Dégivrage pour time-out	Non activés	Fin de dégivrage pour time-out et non pas pour obtention de la température de fin de dégivrage détectée par Pb2.	<ul style="list-style-type: none"> <li>Alarme <b>Ad2</b> ajoutée dans le répertoire <b>AL</b></li> <li> Icône alarme  allumée</li> </ul>	Attendre le dégivrage suivant pour la désactivation automatique.
<b>COH</b>	Alarme over-heating	Activés	Dépassement de la valeur configurée par le paramètre <b>SA3</b> .	<ul style="list-style-type: none"> <li>Alarme <b>COH</b> ajoutée dans le répertoire <b>AL</b></li> <li> Icône alarme  allumée</li> <li> Interruption réglage compresseur</li> </ul>	Attendre que la température lue par Pb1 descende sous le seuil d'alarme <b>SA3-dA3</b> .
<b>E10</b>	Alarme horloge <b>Remarque</b> : uniquement pour les modèles équipés de RTC	Non activés	Alarme horloge (RTC) ou batterie déchargée.	<ul style="list-style-type: none"> <li>Alarme <b>E10</b> ajoutée dans le répertoire <b>AL</b></li> <li>Fonctions associées à l'horloge absentes ou non synchronisées avec l'horaire effectif</li> </ul>	Régler l'heure. Si l'erreur persiste, remplacer l'instrument (batterie RTC déchargée)
<b>rFA</b>	Alarme remplissage réfrigérant	Non activés	Lorsque le compresseur est allumé, l'évolution de la température ne diminue pas à l'intérieur d'un intervalle défini avec <b>rFT</b> .	<ul style="list-style-type: none"> <li>Alarme <b>rFA</b> ajoutée dans le répertoire <b>AL</b></li> <li> Icône alarme  allumée</li> </ul>	Éteindre et rallumer l'instrument (alarme désactivée si <b>rFT</b> = 0)
<b>nPA</b>	Alarme pressostat	Non activés	Activation alarme pressostat causée par le pressostat extérieur.	<p>Si le nombre <b>n</b> d'activations du pressostat est inférieur et <b>PE<sub>n</sub></b> :</p> <ul style="list-style-type: none"> <li>Alarme <b>nPA</b> ajoutée au répertoire <b>AL</b> avec le nombre d'activations du pressostat</li> <li> Interruption réglage compresseur</li> </ul>	Contrôler et éliminer la cause qui a provoqué l'alarme sur l'entrée numérique (réinitialisation automatique).
<b>PAL</b>	Alarme pressostat	Activés	Activation alarme pressostat causée par le pressostat extérieur.	<p>Si le nombre <b>N</b> d'activations du pressostat est <b>N</b> = <b>PE<sub>n</sub></b> en un temps &lt; <b>PE<sub>i</sub></b> :</p> <ul style="list-style-type: none"> <li>Affichage <b>PAL</b></li> <li>Alarme <b>PA</b> ajoutée dans le répertoire <b>AL</b> et élimination de l'alarme <b>nPA</b> du répertoire <b>AL</b></li> <li> Icône alarme  allumée</li> <li> Interruption réglage compresseur, ventilateurs et dégivrage</li> </ul>	<ul style="list-style-type: none"> <li>Éteindre et rallumer le contrôleur</li> <li>Sélectionner <b>rAP</b> (réinitialisation manuelle) dans le répertoire Fonctions pour réinitialiser les alarmes.</li> </ul>

## Alarme de température minimale et maximale

### Introduction

Les alarmes de haute et basse température sont désactivées durant le dégivrage. Le déclenchement de ces alarmes ne produit aucun effet sur le réglage en cours.

### Description

Les alarmes dépendent de la température lue par la sonde de régulation Pb1. Les limites de l'intervalle de température admis se règlent à l'aide des paramètres **HAL** et **LAL**.

### Codes alarmes

Code	Description
<b>AH1</b>	Alarme haute température
<b>AL1</b>	Alarme basse température

### Valeurs de température absolues ou relatives

Selon la valeur du paramètre **Att**, la température est exprimée en valeur absolue ou relative (différentiel par rapport au point de consigne) :

Valeur de Att	Étiquette	Description
<b>0</b>	<b>Ab</b>	Valeurs absolues. Les valeurs de <b>HAL</b> et <b>LAL</b> doivent avoir le signe.
<b>1</b>	<b>rE</b>	Valeurs relatives. <b>HAL</b> > 0 et <b>LAL</b> < 0.

### Conditions d'alarme

Valeur de Att	Température lue par Pb1	Alarme déclenchée
<b>0</b>	$\geq \text{HAL}$	Température maximale
	$\leq \text{LAL}$	Température minimale
<b>1</b>	$\geq (\text{SEt} + \text{HAL})$	Température maximale
	$\leq (\text{SEt} + \text{LAL})$	Température minimale

### Conditions pour la désactivation de l'alarme

Valeur de Att	Température lue par Pb1	Alarme déclenchée
<b>0</b>	$\leq (\text{HAL} - \text{AFd})$	Température maximale
	$\geq (\text{LAL} + \text{AFd})$	Température minimale
<b>1</b>	$\leq (\text{SEt} + \text{HAL} - \text{AFd})$	Température maximale
	$\geq (\text{SEt} + \text{LAL} + \text{AFd})$	Température minimale

## Schémas de fonctionnement

Fonctionnement avec Att=0 (valeurs absolues)

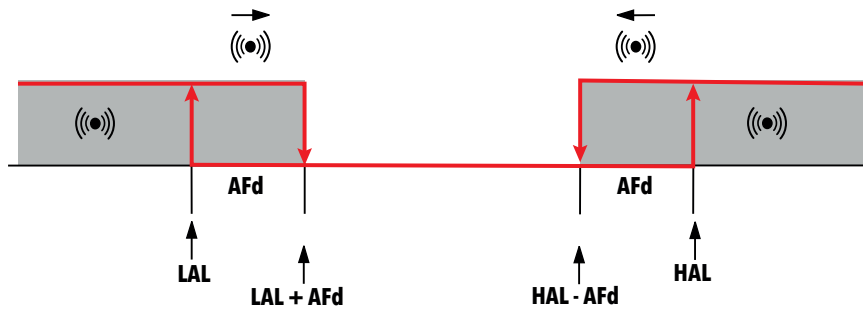

Fonctionnement avec Att=1 (valeurs relatives)

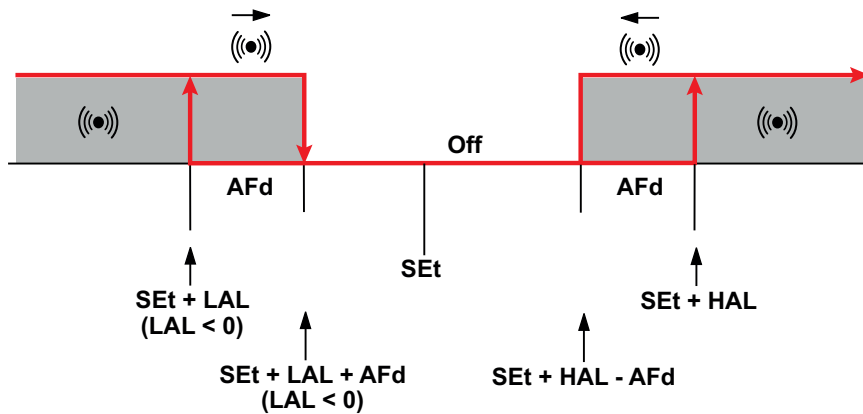

## Paramètres

Paramètre	Description
<b>Att</b>	Modalité expression valeurs <b>HAL</b> et <b>LAL</b> (absolues ou relatives)
<b>Afd</b>	Différentiel d'intervention de l'alarme
<b>HAL</b>	Limite maxi température
<b>LAL</b>	Limite mini température
<b>PAO</b>	Temps d'exclusion des alarmes de température après l'allumage
<b>dAO</b>	Temps d'exclusion des alarmes de température après un cycle de dégivrage
<b>OAO</b>	Temps d'exclusion des alarmes de température après la fermeture de la porte
<b>tAO</b>	Temps de retardement de la signalisation des alarmes de température



---

# Paramètres IDNext -HC

---

## Contenus

Cette section traite les sujets suivants :

Paramètres IDNext 902 P .....	114
Paramètres IDNext 961 P .....	120
Paramètres IDNext 971 P/B .....	126
Paramètres IDNext 974 P/B .....	134
Paramètres IDNext 974 P/C .....	142
Paramètres IDNext 974 P/CI .....	151
Paramètres IDNext 978 P/B .....	161
Paramètres IDNext 978 P/C .....	170
Paramètres IDNext 978 P/CI .....	179

## Paramètres IDNext 902 P

### Paramètres utilisateur IDNext 902 P

Paramètre	Description	Range	UM	Par défaut	AP1	AP2	AP3
<b>SEt</b>	Valeur de réglage avec plage comprise entre le point de consigne minimum <b>LSE</b> et le point de consigne maximum <b>HSE</b> . La valeur du point de consigne est définie dans le menu « État machine ».	<b>LSE...HSE</b>	°C/°F	3,0	3,0	0,0	0,0
<b>dIF</b>	Différentiel d'intervention du relais compresseur ; le compresseur s'arrête dès l'obtention de la valeur de point de consigne configurée (sur indication de la sonde de régulation) pour repartir à une valeur de température équivalant au point de consigne plus la valeur du différentiel. <b>Remarque</b> : toujours différent de 0.	0,1...30,0	°C/°F	2,0	2,0	2,0	2,0
<b>LSE</b>	Valeur minimale point de consigne	-67,0... <b>HSE</b>	°C/°F	-55,0	-55,0	-55,0	-55,0
<b>HSE</b>	Valeur maximale point de consigne	<b>LSE</b> ...302	°C/°F	140,0	140,0	140	140
<b>dEt</b>	Time-out dégivrage. Détermine la durée maximale du dégivrage	1...250	min	20	20	25	1
<b>dit</b>	Intervalle de temps entre un dégivrage et le suivant	0...250	heures	6	6	6	0
<b>HAL</b>	Alarme de température maximale. Valeur de température (en valeur relative) dont le dépassement vers le haut entraînera l'activation de la signalisation d'alarme.	<b>LAL</b> ...302	°C/°F	150,0	150,0	150,0	150,0
<b>LAL</b>	Alarme de température minimale. Valeur de température (en valeur relative) dont le dépassement vers le bas entraînera l'activation de la signalisation d'alarme.	-67,0... <b>HAL</b>	°C/°F	-50,0	-50,0	-50,0	-50,0
<b>rFt</b>	Retard signalisation alarme pour liquide de refroidissement insuffisant	0...250	min	0 (non présent dans les applications)			
<b>CA1</b>	Valeur de température positive ou négative à additionner à la valeur de Pb1.	-30,0...30,0	°C/°F	0,0	0,0	0,0	0,0
<b>PS1</b>	Quand il est validé ( <b>PS1</b> ≠0), il représente la clé d'accès aux paramètres utilisateur	0...250	num	0	0	0	0
<b>tAb</b>	Réservé : paramètre en lecture seule.	/	/	/	/	/	/
<b>rAP</b>	RàZ alarmes pressostat	/	/	/	/	/	/

**Remarque** : parmi les paramètres du menu « Utilisateur », le paramètre « **PA2** » permet d'accéder au menu « Installateur ».

**Remarque** : pour la liste complète des paramètres, voir la section « **Paramètres installateur** ».

## Paramètres installateur IDNext 902 P

Paramètre	Description	Range	UM	Par défaut	AP1	AP2	AP3
<b>SEt</b>	Valeur de réglage avec plage comprise entre le point de consigne minimum <b>LSE</b> et le point de consigne maximum <b>HSE</b> . La valeur du point de consigne est définie dans le menu « État machine ».	<b>LSE...HSE</b>	°C/°F	3,0	3,0	0,0	0,0
<b>CP (Compresseur)</b>							
<b>dIF</b>	Différentiel d'intervention du relais compresseur ; le compresseur s'arrête dès l'obtention de la valeur de point de consigne configurée (sur indication de la sonde de régulation) pour repartir à une valeur de température équivalant au point de consigne plus la valeur du différentiel. <b>Remarque</b> : toujours différent de 0.	0,1...30,0	°C/°F	2,0	2,0	2,0	2,0
<b>LSE</b>	Valeur minimale point de consigne	-67,0... <b>HSE</b>	°C/°F	-55,0	-55,0	-55,0	-55,0
<b>HSE</b>	Valeur maximale point de consigne	<b>LSE</b> ...302	°C/°F	140,0	140,0	140	140
<b>HC</b>	Le régulateur fonctionnera en modalité réfrigération (définie « <b>C(0)</b> ») ou en modalité chauffage (définie « <b>H(1)</b> »)	C/H	flag	C	C	C	H
<b>ont</b>	Temps d'allumage du régulateur pour sonde en erreur : <ul style="list-style-type: none"> <li>si <b>Ont</b> = 1 et <b>OFt</b> = 0 compresseur toujours allumé</li> <li>si <b>Ont</b> = 1 et <b>OFt</b> &gt; 0 compresseur en duty cycle</li> </ul>	0...250	min	15	15	15	0
<b>oFt</b>	Temps d'extinction du régulateur pour sonde en erreur : <ul style="list-style-type: none"> <li>si <b>OFt</b> = 1 et <b>Ont</b> = 0 compresseur toujours éteint</li> <li>si <b>OFt</b> = 1 et <b>Ont</b> &gt; 0 compresseur en duty cycle</li> </ul>	0...250	min	15	15	15	0
<b>dOn</b>	Temps de retard activation relais compresseur de l'appel	0...250	s	0	0	0	0
<b>doF</b>	Retard après l'extinction ; entre l'extinction du relais du compresseur et l'allumage successif doit s'écouler le délai indiqué.	0...250	min	0	0	0	0
<b>dbi</b>	Temps de retard entre les allumages ; entre deux allumages successifs du compresseur, il faut que s'écoule le laps de temps indiqué.	0...250	min	0	0	0	0
<b>Cit</b>	Temps minimum d'activation du compresseur avant son éventuelle désactivation. Si <b>Cit</b> = 0, n'est pas activé.	0...250	min	0	0	0	-
<b>CAt</b>	Temps maximum d'activation du compresseur avant son éventuelle désactivation. Si <b>CAt</b> = 0, n'est pas activé.	0...250	min	0	0	0	-
<b>odo</b>	Temps de retard de l'activation des sorties à partir de l'allumage du contrôleur ou après une coupure de courant. <b>0</b> = non activée	0...250	min	0	0	0	0
<b>dCS</b>	Point de consigne « Cycle de Réduction »	-67,0...302	°C/°F	0,0	0,0	0,0	0,0
<b>tdC</b>	Durée « Cycle de réduction »	0...250	min	0	0	0	0
<b>dcc</b>	Retard activation dégivrage après un « Cycle de Réduction »	0...250	min	0	0	0	0
<b>dEF (Dégivrage)</b>							
<b>dOH</b>	Retard d'activation cycle de dégivrage depuis l'appel	0...250	min	0	0	0	0
<b>dEt</b>	Time-out dégivrage. Détermine la durée maximale du dégivrage	1...250	min	20	20	25	1

Paramètre	Description	Range	UM	Par défaut	AP1	AP2	AP3
<b>dPo</b>	Demande d'activation du dégivrage à l'allumage, si la température mesurée par Pb2 le permet. <b>n</b> (0) = non ; <b>y</b> (1) = oui	n/y	flag	n	n	n	n
<b>tCd</b>	Période de temps minimum avec le compresseur allumé (ON) ou éteint (OFF) avant l'activation du dégivrage.	0...250	min	0	0	0	0
<b>Cod</b>	Temps avec le compresseur éteint (OFF) avant l'activation du dégivrage	0...250	min	0	0	0	0
<b>dMr</b>	Valide la réinitialisation des calculs des dégivrages en cas de dégivrage manuel <b>n</b> = ne réinitialise pas les calculs ; <b>y</b> = réinitialise les calculs	n/y	flag	n	n	n	n
<b>d00</b>	Temps de fonctionnement du compresseur avant l'activation du dégivrage	0...250	heures	0	0	0	-
<b>d01</b>	Définition de l'unité de mesure de <b>d00</b> . <b>0</b> = heures ; <b>1</b> = minutes ; <b>2</b> = secondes.	0/1/2	num	0	0	0	-
<b>dit</b>	Intervalle de temps entre un dégivrage et le suivant	0...250	heures	6	6	6	0
<b>d11</b>	Définition de l'unité de mesure de <b>dit</b> . <b>0</b> = heures ; <b>1</b> = minutes ; <b>2</b> = secondes.	0/1/2	num	0	0	0	-
<b>d20</b>	Permet d'activer le dégivrage lorsque le compresseur est éteint. <ul style="list-style-type: none"> <li><b>0</b> = désactivée. Le dégivrage ne démarre pas.</li> <li><b>1</b> = validée. Le dégivrage démarre lorsque le compresseur est éteint.</li> </ul>	0/1	flag	0	0	0	-
<b>AL (Alarmes)</b>							
<b>Att</b>	Définition de la valeur absolue ou relative des paramètres <b>HAL</b> et <b>LAL</b> . <b>0</b> = valeur absolue <b>1</b> = valeur relative	0/1	flag	0	0	0	0
<b>AFd</b>	Différentiel des alarmes.	0,1...25,0	°C/°F	2,0	2,0	2,0	2,0
<b>HAL</b>	Alarme de température maximale. Valeur de température (en valeur relative) dont le dépassement vers le haut entraînera l'activation de la signalisation d'alarme.	<b>LAL</b> ...302	°C/°F	150,0	150,0	150,0	150,0
<b>LAL</b>	Alarme de température minimale. Valeur de température (en valeur relative) dont le dépassement vers le bas entraînera l'activation de la signalisation d'alarme.	-67,0... <b>HAL</b>	°C/°F	-50,0	-50,0	-50,0	-50,0
<b>PAo</b>	Temps d'exclusion des alarmes à l'allumage du contrôleur, après une coupure de courant.	0...10	heures	0	0	0	0
<b>dAo</b>	Temps de désactivation des alarmes de température après le dégivrage.	0...250	min	0	0	0	0
<b>oAo</b>	Retard signalisation alarme après la désactivation de l'entrée numérique (fermeture de la porte). Par alarme l'on entend l'alarme de haute et basse température	0...10	heures	0	0	0	0
<b>tdO</b>	Temps de retard de l'activation alarme porte ouverte.	0...250	min	0	0	0	0
<b>tAo</b>	Temps de retard signalisation alarme température.	0...250	min	0	0	0	0
<b>dAt</b>	Signalisation d'alarme pour dégivrage terminé pour time-out. <b>n</b> (0) = ne déclenche pas l'alarme ; <b>y</b> (1) = déclenche l'alarme.	n/y	flag	0	0	0	0
<b>EAL</b>	Une alarme externe bloque les régulateurs. <b>0</b> = ne bloque pas les régulateurs ; <b>1</b> = bloque compresseur et dégivrage ; <b>2</b> = bloque ventilateurs, compresseur et dégivrage ;	0/1/2	flag	n	n	n	n
<b>SA3</b>	Point de consigne alarme sonde 3.	-67,0...302	°C/°F	0,0	0,0	0,0	0,0
<b>dA3</b>		0,1...30,0	°C/°F	1,0	1,0	1,0	1,0

Paramètre	Description	Range	UM	Par défaut	AP1	AP2	AP3
rFt	Retard signalisation alarme pour liquide de refroidissement insuffisant	0...250	min	0 (non présent dans les applications)			
<b>Lit (Éclairage et entrées numériques)</b>							
dOd	L'entrée numérique éteint les utilisations : <b>0</b> = désactivée ; <b>1</b> = désactive les ventilateurs ; <b>2</b> = désactive le compresseur ; <b>3</b> = désactive les ventilateurs et le compresseur.	0...3	num	0	0	0	-
dAd	Retard activation de l'entrée numérique	0...250	min	0	0	0	-
dCO	Retard d'activation compresseur depuis la validation	0...250	min	1	1	1	-
<b>PrE (Pressostat)</b>							
Pen	Nombre d'erreurs admis pour entrée pressostat minimum/maximum	0...15	num	0	0	0	0
PEi	Intervalle calcul erreurs pressostat minimum/maximum	1...99	min	1	1	1	1
PEt	Retard activation compresseur après désactivation pressostat	0...255	min	0	0	0	0
<b>EnS (Économie d'énergie)</b>							
oSP	Valeur de température à additionner au point de consigne en cas de point de consigne réduit activé (fonction Economy)	-30,0...30,0	°C/°F	0,0	0,0	0,0	0,0
OdF	Offset différentiel durant un cycle d'économie d'énergie ou point de consigne réduit	0,1...30,0	°C/°F	2,0	2,0	2,0	2,0
<b>Add (Communication)</b>							
Adr	Adresse du contrôleur protocole Modbus.	1...247	flag	1 (non présent dans les applications)			
bAU	Sélection vitesse de transmission Modbus. <b>96</b> (0) = 9600 ; <b>192</b> (1) = 19200 ; <b>384</b> (2) = 38400	96/192/384	num	96 (non présent dans les applications)			
Pty	Bit de parité Modbus. <b>n</b> (0) = aucun ; <b>E</b> (1) = pair ; <b>o</b> (2) = impair.	n/E/o	num	E (non présent dans les applications)			
<b>diS (Écran)</b>							
dro	Sélectionne l'unité de mesure pour la visualisation de la température lue par les sondes. ( <b>0</b> = °C, <b>1</b> = °F). <b>Remarque</b> : le passage de °C à °F ou vice versa ne modifie pas les valeurs de <b>SEt</b> , <b>diF</b> , etc. (par exemple <b>SEt</b> = 10 °C devient 10 °F).	0/1	flag	0	0	0	0
CA1	Valeur de température positive ou négative à additionner à la valeur de Pb1.	-30,0...30,0	°C/°F	0,0	0,0	0,0	0,0
CA3	Valeur de température positive ou négative à additionner à la valeur de Pb3.	-30,0...30,0	°C/°F	0,0	0,0	0,0	0,0
CAi	Activation de la valeur d'étalonnage. <b>0</b> = Additionne la valeur à la température affichée ; <b>1</b> = Additionne la valeur à la température utilisée par les régulateurs et non pas à la température affichée ; <b>2</b> = additionne la valeur à la température utilisée par les régulateurs et à la température affichée.	0/1/2	num	2	2	2	2
LoC	Verrouillage clavier. <b>n</b> (0) = Verrouillage clavier désactivé ; <b>y</b> (1) = Verrouillage clavier activé (À l'allumage ou 30 secondes après la dernière action sur l'interface utilisateur).	n/y	flag	y	y	y	y
ddd	Sélection du type de valeur à visualiser sur l'afficheur. <b>0</b> = point de consigne ; <b>1</b> = sonde Pb1 ; <b>2</b> = sonde Pb2 ; <b>3</b> = sonde Pb3.	0...3	num	1	1	1	1

Paramètre	Description	Range	UM	Par défaut	AP1	AP2	AP3
<b>ddl</b>	Modalité d'affichage durant le dégivrage. <b>0</b> = affiche la température lue par Pb1 ; <b>1</b> = verrouille la lecture sur la valeur de Pb1 au début de dégivrage et jusqu'à obtention du point de consigne ; <b>2</b> = affiche l'étiquette <b>dEF</b> durant le dégivrage jusqu'à obtention du point de consigne.	0/1/2	num	0	0	0	0
<b>Ldd</b>	Valeur de time-out pour déverrouillage afficheur - étiquette <b>dEF</b>	0...250	min	30	30	30	30
<b>ndt</b>	Affichage avec point décimal. <b>n(0)</b> = non ; <b>y(1)</b> = oui.	n/y	flag	y	y	y	y
<b>FSE</b>	Définit la valeur (COEFF) utilisée par le filtre passe-bas pour le calcul de la valeur de température à afficher. <b>0</b> = désactivé ; <b>1</b> = 200 ; <b>2</b> = 100 ; <b>3</b> = 50 ; <b>4</b> = 25 ; <b>5</b> = 12 ; <b>6</b> = 6 ; <b>7</b> = 3.	0...7	num	0	0	0	0
<b>FdS</b>	Seuil de désactivation du filtre.	-67,0...302	°C/°F	0	0	0	0
<b>Ftt</b>	Temps écoulé au-delà de la valeur de <b>FdS</b> avant la désactivation du filtre.	0...250	min	0	0	0	0
<b>FHt</b>	Intervalle d'échantillonnage du filtre.	1...250	s	1	1	1	1
<b>PS1</b>	Quand il est validé ( <b>PS1</b> ≠0), il représente la clé d'accès aux paramètres utilisateur	0...250	num	0	0	0	0
<b>PS2</b>	Quand il est validé ( <b>PS2</b> ≠0), il représente la clé d'accès aux paramètres installateur	0...250	num	15	15	15	15
<b>CnF (Configuration)</b>							
<b>H00</b>	Sélection du type de sonde. <b>0</b> = PTC ; <b>1</b> = NTC ; <b>2</b> = Pt1000.	0/1/2	flag	1	1	1	1
<b>H08</b>	Modalité de fonctionnement en Stand-by. <b>0</b> = afficheur éteint ; les régulateurs sont activés et le dispositif signale d'éventuelles alarmes en rallumant l'afficheur ; <b>1</b> = afficheur éteint ; les régulateurs et les alarmes sont bloqués ; <b>2</b> = l'afficheur visualise l'étiquette « OFF » ; les régulateurs et les alarmes sont bloqués.	0/1/2	num	2	2	2	2
<b>H11</b>	Configuration entrée numérique 1/polarité. <b>0</b> = désactivé ; <b>±1</b> = dégivrage ; <b>±2</b> = point de consigne réduit ; <b>±3</b> = auxiliaire ; <b>±4</b> = contact de porte ; <b>±5</b> = alarme extérieure ; <b>±6</b> = stand-by ; <b>±7</b> = pressostat ; <b>±8</b> = réduction rapide (DCC) ; <b>±9</b> = éclairage ; <b>±10</b> = économie d'énergie. <b>Remarque :</b> <ul style="list-style-type: none"> <li>le signe « + » indique que l'entrée est activée si le contact est fermé.</li> <li>le signe « - » indique que l'entrée est activée si le contact est ouvert.</li> </ul>	-10...+10	num	0	0	0	0
<b>H21</b>	Configuration sortie numérique 1 ( <b>Out1</b> ) : <b>0</b> = désactivée ; <b>1</b> = compresseur ; <b>2</b> = dégivrage ; <b>3</b> = ventilateurs évaporateur ; <b>4</b> = alarme ; <b>5</b> = auxiliaire ; <b>6</b> = stand-by ; <b>7</b> = éclairage ; <b>8</b> = buzzer ; <b>9</b> = compresseur 2 ; <b>10</b> = dégivrage évaporateur 2 ; <b>11</b> = ventilateurs condenseur ; <b>12</b> = contrôle zone morte réchauffeur ; <b>13</b> = compresseur à vitesse variable (VSC).	0...13	num	1	1	1	1
<b>H31</b>	Configuration touche $\Delta$ . <b>0</b> = désactivée ; <b>1</b> = dégivrage ; <b>2</b> = auxiliaire ; <b>3</b> = point de consigne réduit ; <b>4</b> = stand-by ; <b>5</b> = non utilisé ; <b>6</b> = non utilisé ; <b>7</b> = réduction rapide (DCC) ; <b>8</b> = éclairage.	0...8	num	1	1	1	1
<b>H32</b>	Configuration touche $\nabla$ . Identique à <b>H31</b> .	0...8	num	0	0	0	0
<b>H33</b>	Configuration touche $\ominus$ . Identique à <b>H31</b> .	0...8	num	4	4	4	4

Paramètre	Description	Range	UM	Par défaut	AP1	AP2	AP3
<b>H43</b>	Présence sonde Pb3. <b>n</b> (0) = non présente ; <b>y</b> (1) = présente ; <b>2EP</b> (2) = deuxième évaporateur.	n/y/2EP	flag	n	n	n	n
<b>H60</b>	Visualisation application sélectionnée. <b>0 = désactivé</b> ; <b>1 = AP1</b> ; <b>2 = AP2</b> ; <b>3 = AP3</b> .	0...3	num	1 (non présent dans les applications)			
<b>tAb</b>	Réservé : paramètre en lecture seule.	/	/	/	/	/	/
<b>FPr (UNICARD)</b>							
<b>UL</b>	Transfert des paramètres de programmation de contrôleur à UNICARD	/	/	/ (non présent dans les applications)			
<b>Fr</b>	Formatage UNICARD. Effacement de toutes les données saisies sur UNICARD. <b>Remarque</b> : le recours au paramètre <b>Fr</b> entraîne la perte définitive des données saisies. L'opération ne peut pas être annulée.	/	/	/ (non présent dans les applications)			
<b>FnC (Fonctions)</b>							
<b>rAP</b>	RàZ alarmes pressostat	/	/	/	/	/	/

**Remarque** : en cas de modification d'un ou de plusieurs paramètres du répertoire **CnF** ou indiqués par **(!)**, débrancher puis rebrancher le contrôleur pour garantir le fonctionnement correct du dispositif.

## Paramètres IDNext 961 P

### Paramètres utilisateur IDNext 961 P

Paramètre	Description	Range	UM	Par défaut	AP1	AP2	AP3
<b>SEt</b>	Valeur de réglage avec plage comprise entre le point de consigne minimum <b>LSE</b> et le point de consigne maximum <b>HSE</b> . La valeur du point de consigne est définie dans le menu « État machine ».	<b>LSE...HSE</b>	°C/°F	3,0	3,0	0,0	0,0
<b>diF</b>	Différentiel d'intervention du relais compresseur ; le compresseur s'arrête dès l'obtention de la valeur de point de consigne configurée (sur indication de la sonde de régulation) pour repartir à une valeur de température équivalant au point de consigne plus la valeur du différentiel. <b>Remarque</b> : toujours différent de 0.	0,1...30,0	°C/°F	2,0	2,0	2,0	2,0
<b>LSE</b>	Valeur minimale point de consigne	-67,0... <b>HSE</b>	°C/°F	-55,0	-55,0	-55,0	-55,0
<b>HSE</b>	Valeur maximale point de consigne	<b>LSE</b> ...302	°C/°F	140,0	140,0	140	140
<b>dEt</b>	Time-out dégivrage. Détermine la durée maximale du dégivrage	1...250	min	20	20	25	1
<b>dit</b>	Intervalle de temps entre un dégivrage et le suivant	0...250	heures	6	6	6	0
<b>HAL</b>	Alarme de température maximale. Valeur de température (en valeur relative) dont le dépassement vers le haut entraînera l'activation de la signalisation d'alarme.	<b>LAL</b> ...302	°C/°F	150,0	150,0	150,0	150,0
<b>LAL</b>	Alarme de température minimale. Valeur de température (en valeur relative) dont le dépassement vers le bas entraînera l'activation de la signalisation d'alarme.	-67,0... <b>HAL</b>	°C/°F	-50,0	-50,0	-50,0	-50,0
<b>rFt</b>	Retard signalisation alarme pour liquide de refroidissement insuffisant	0...250	min	0 (non présent dans les applications)			
<b>CA1</b>	Valeur de température positive ou négative à additionner à la valeur de Pb1.	-30,0...30,0	°C/°F	0,0	0,0	0,0	0,0
<b>PS1</b>	Quand il est validé ( <b>PS1</b> ≠0), il représente la clé d'accès aux paramètres utilisateur	0...250	num	0	0	0	0
<b>tAb</b>	Réservé : paramètre en lecture seule.	/	/	/	/	/	/
<b>rAP</b>	RàZ alarmes pressostat	/	/	/	/	/	/

**Remarque** : parmi les paramètres du menu « Utilisateur », le paramètre « **PA2** » permet d'accéder au menu « Installateur ».

**Remarque** : pour la liste complète des paramètres, voir la section « **Paramètres installateur** ».



## Paramètres installateur IDNext 961 P

Paramètre	Description	Range	UM	Par défaut	AP1	AP2	AP3
<b>SEt</b>	Valeur de réglage avec plage comprise entre le point de consigne minimum <b>LSE</b> et le point de consigne maximum <b>HSE</b> . La valeur du point de consigne est définie dans le menu « État machine ».	<b>LSE...HSE</b>	°C/°F	3,0	3,0	0,0	0,0
<b>CP (Compresseur)</b>							
<b>dIF</b>	Différentiel d'intervention du relais compresseur ; le compresseur s'arrête dès l'obtention de la valeur de point de consigne configurée (sur indication de la sonde de régulation) pour repartir à une valeur de température équivalant au point de consigne plus la valeur du différentiel. <b>Remarque</b> : toujours différent de 0.	0,1...30,0	°C/°F	2,0	2,0	2,0	2,0
<b>LSE</b>	Valeur minimale point de consigne	-67,0... <b>HSE</b>	°C/°F	-55,0	-55,0	-55,0	-55,0
<b>HSE</b>	Valeur maximale point de consigne	<b>LSE</b> ...302	°C/°F	140,0	140,0	140	140
<b>HC</b>	Le régulateur fonctionnera en modalité réfrigération (définie « <b>C(0)</b> ») ou en modalité chauffage (définie « <b>H(1)</b> »)	C/H	flag	C	C	C	H
<b>ont</b>	Temps d'allumage du régulateur pour sonde en erreur : <ul style="list-style-type: none"> <li>si <b>Ont</b> = 1 et <b>Oft</b> = 0 compresseur toujours allumé</li> <li>si <b>Ont</b> = 1 et <b>Oft</b> &gt; 0 compresseur en duty cycle</li> </ul>	0...250	min	15	15	15	0
<b>oft</b>	Temps d'extinction du régulateur pour sonde en erreur : <ul style="list-style-type: none"> <li>si <b>Oft</b> = 1 et <b>Ont</b> = 0 compresseur toujours éteint</li> <li>si <b>Oft</b> = 1 et <b>Ont</b> &gt; 0 compresseur en duty cycle</li> </ul>	0...250	min	15	15	15	0
<b>dOn</b>	Temps de retard activation relais compresseur de l'appel	0...250	s	0	0	0	0
<b>doF</b>	Retard après l'extinction ; entre l'extinction du relais du compresseur et l'allumage successif doit s'écouler le délai indiqué.	0...250	min	0	0	0	0
<b>dbi</b>	Temps de retard entre les allumages ; entre deux allumages successifs du compresseur, il faut que s'écoule le laps de temps indiqué.	0...250	min	0	0	0	0
<b>Cit</b>	Temps minimum d'activation du compresseur avant son éventuelle désactivation. Si <b>Cit</b> = 0, n'est pas activé.	0...250	min	0	0	0	-
<b>CAt</b>	Temps maximum d'activation du compresseur avant son éventuelle désactivation. Si <b>CAt</b> = 0, n'est pas activé.	0...250	min	0	0	0	-
<b>odo</b>	Temps de retard de l'activation des sorties à partir de l'allumage du contrôleur ou après une coupure de courant. <b>0</b> = non activée	0...250	min	0	0	0	0
<b>dCS</b>	Point de consigne « Cycle de Réduction »	-67,0...302	°C/°F	0,0	0,0	0,0	0,0
<b>tdC</b>	Durée « Cycle de réduction »	0...250	min	0	0	0	0
<b>dcc</b>	Retard activation dégivrage après un « Cycle de Réduction »	0...250	min	0	0	0	0
<b>dEF (Dégivrage)</b>							
<b>dOH</b>	Retard d'activation cycle de dégivrage depuis l'appel	0...250	min	0	0	0	0
<b>dEt</b>	Time-out dégivrage. Détermine la durée maximale du dégivrage	1...250	min	20	20	25	1

Paramètre	Description	Range	UM	Par défaut	AP1	AP2	AP3
<b>dPo</b>	Demande d'activation du dégivrage à l'allumage, si la température mesurée par Pb2 le permet. <b>n</b> (0) = non ; <b>y</b> (1) = oui	n/y	flag	n	n	n	n
<b>tCd</b>	Période de temps minimum avec le compresseur allumé (ON) ou éteint (OFF) avant l'activation du dégivrage.	0...250	min	0	0	0	0
<b>Cod</b>	Temps avec le compresseur éteint (OFF) avant l'activation du dégivrage	0...250	min	0	0	0	0
<b>dMr</b>	Valide la réinitialisation des calculs des dégivrages en cas de dégivrage manuel <b>n</b> = ne réinitialise pas les calculs ; <b>y</b> = réinitialise les calculs	n/y	flag	n	n	n	n
<b>d00</b>	Temps de fonctionnement du compresseur avant l'activation du dégivrage	0...250	heures	0	0	0	-
<b>d01</b>	Définition de l'unité de mesure de <b>d00</b> . <b>0</b> = heures ; <b>1</b> = minutes ; <b>2</b> = secondes.	0/1/2	num	0	0	0	-
<b>dit</b>	Intervalle de temps entre un dégivrage et le suivant	0...250	heures	6	6	6	0
<b>d11</b>	Définition de l'unité de mesure de <b>dit</b> . <b>0</b> = heures ; <b>1</b> = minutes ; <b>2</b> = secondes.	0/1/2	num	0	0	0	-
<b>d20</b>	Permet d'activer le dégivrage lorsque le compresseur est éteint. <ul style="list-style-type: none"><li><b>0</b> = désactivée. Le dégivrage ne démarre pas.</li><li><b>1</b> = validée. Le dégivrage démarre lorsque le compresseur est éteint.</li></ul>	0/1	flag	0	0	0	-
<b>AL (Alarmes)</b>							
<b>Att</b>	Définition de la valeur absolue ou relative des paramètres <b>HAL</b> et <b>LAL</b> . <b>0</b> = valeur absolue <b>1</b> = valeur relative	0/1	flag	0	0	0	0
<b>AFd</b>	Différentiel des alarmes.	0,1...25,0	°C/°F	2,0	2,0	2,0	2,0
<b>HAL</b>	Alarme de température maximale. Valeur de température (en valeur relative) dont le dépassement vers le haut entraînera l'activation de la signalisation d'alarme.	<b>LAL</b> ...302	°C/°F	150,0	150,0	150,0	150,0
<b>LAL</b>	Alarme de température minimale. Valeur de température (en valeur relative) dont le dépassement vers le bas entraînera l'activation de la signalisation d'alarme.	-67,0... <b>HAL</b>	°C/°F	-50,0	-50,0	-50,0	-50,0
<b>PAo</b>	Temps d'exclusion des alarmes à l'allumage du contrôleur, après une coupure de courant.	0...10	heures	0	0	0	0
<b>dAo</b>	Temps de désactivation des alarmes de température après le dégivrage.	0...250	min	0	0	0	0
<b>oAo</b>	Retard signalisation alarme après la désactivation de l'entrée numérique (fermeture de la porte). Par alarme l'on entend l'alarme de haute et basse température	0...10	heures	0	0	0	0
<b>tdO</b>	Temps de retard de l'activation alarme porte ouverte.	0...250	min	0	0	0	0
<b>tAo</b>	Temps de retard signalisation alarme température.	0...250	min	0	0	0	0
<b>dAt</b>	Signalisation d'alarme pour dégivrage terminé pour time-out. <b>n</b> (0) = ne déclenche pas l'alarme ; <b>y</b> (1) = déclenche l'alarme.	n/y	flag	0	0	0	0
<b>EAL</b>	Une alarme externe bloque les régulateurs. <b>0</b> = ne bloque pas les régulateurs ; <b>1</b> = bloque compresseur et dégivrage ; <b>2</b> = bloque ventilateurs, compresseur et dégivrage ;	0/1/2	flag	n	n	n	n
<b>SA3</b>	Point de consigne alarme sonde 3.	-67,0...302	°C/°F	0,0	0,0	0,0	0,0
<b>dA3</b>		0,1...30,0	°C/°F	1,0	1,0	1,0	1,0

Paramètre	Description	Range	UM	Par défaut	AP1	AP2	AP3
rFt	Retard signalisation alarme pour liquide de refroidissement insuffisant	0...250	min	0 (non présent dans les applications)			
<b>Lit (Éclairage et entrées numériques)</b>							
dOd	L'entrée numérique éteint les utilisations : <b>0</b> = désactivée ; <b>1</b> = désactive les ventilateurs ; <b>2</b> = désactive le compresseur ; <b>3</b> = désactive les ventilateurs et le compresseur.	0...3	num	0	0	0	-
dAd	Retard activation de l'entrée numérique	0...250	min	0	0	0	-
dCO	Retard d'activation compresseur depuis la validation	0...250	min	1	1	1	-
<b>PrE (Pressostat)</b>							
Pen	Nombre d'erreurs admis pour entrée pressostat minimum/maximum	0...15	num	0	0	0	0
PEi	Intervalle calcul erreurs pressostat minimum/maximum	1...99	min	1	1	1	1
PEt	Retard activation compresseur après désactivation pressostat	0...255	min	0	0	0	0
<b>EnS (Économie d'énergie)</b>							
oSP	Valeur de température à additionner au point de consigne en cas de point de consigne réduit activé (fonction Economy)	-30,0...30,0	°C/°F	0,0	0,0	0,0	0,0
OdF	Offset différentiel durant un cycle d'économie d'énergie ou point de consigne réduit	0,1...30,0	°C/°F	2,0	2,0	2,0	2,0
<b>Add (Communication)</b>							
Adr	Adresse du contrôleur protocole Modbus.	1...247	flag	1 (non présent dans les applications)			
bAU	Sélection vitesse de transmission Modbus. <b>96</b> (0) = 9600 ; <b>192</b> (1) = 19200 ; <b>384</b> (2) = 38400	96/192/384	num	96 (non présent dans les applications)			
Pty	Bit de parité Modbus. <b>n</b> (0) = aucun ; <b>E</b> (1) = pair ; <b>o</b> (2) = impair.	n/E/o	num	E (non présent dans les applications)			
<b>diS (Écran)</b>							
dro	Sélectionne l'unité de mesure pour la visualisation de la température lue par les sondes. ( <b>0</b> = °C, <b>1</b> = °F). <b>Remarque</b> : le passage de °C à °F ou vice versa ne modifie pas les valeurs de <b>SEt</b> , <b>diF</b> , etc. (par exemple <b>SEt</b> = 10 °C devient 10 °F).	0/1	flag	0	0	0	0
CA1	Valeur de température positive ou négative à additionner à la valeur de Pb1.	-30,0...30,0	°C/°F	0,0	0,0	0,0	0,0
CA3	Valeur de température positive ou négative à additionner à la valeur de Pb3.	-30,0...30,0	°C/°F	0,0	0,0	0,0	0,0
CAi	Activation de la valeur d'étalonnage. <b>0</b> = Additionne la valeur à la température affichée ; <b>1</b> = Additionne la valeur à la température utilisée par les régulateurs et non pas à la température affichée ; <b>2</b> = additionne la valeur à la température utilisée par les régulateurs et à la température affichée.	0/1/2	num	2	2	2	2
LoC	Verrouillage clavier. <b>n</b> (0) = Verrouillage clavier désactivé ; <b>y</b> (1) = Verrouillage clavier activé (À l'allumage ou 30 secondes après la dernière action sur l'interface utilisateur).	n/y	flag	y	y	y	y
ddd	Sélection du type de valeur à visualiser sur l'afficheur. <b>0</b> = point de consigne ; <b>1</b> = sonde Pb1 ; <b>2</b> = sonde Pb2 ; <b>3</b> = sonde Pb3.	0...3	num	1	1	1	1

Paramètre	Description	Range	UM	Par défaut	AP1	AP2	AP3
<b>ddl</b>	Modalité d'affichage durant le dégivrage. <b>0</b> = affiche la température lue par Pb1 ; <b>1</b> = verrouille la lecture sur la valeur de Pb1 au début de dégivrage et jusqu'à obtention du point de consigne ; <b>2</b> = affiche l'étiquette <b>dEF</b> durant le dégivrage jusqu'à obtention du point de consigne.	0/1/2	num	0	0	0	0
<b>Ldd</b>	Valeur de time-out pour déverrouillage afficheur - étiquette <b>dEF</b>	0...250	min	30	30	30	30
<b>ndt</b>	Affichage avec point décimal. <b>n(0)</b> = non ; <b>y(1)</b> = oui.	n/y	flag	y	y	y	y
<b>FSE</b>	Définit la valeur (COEFF) utilisée par le filtre passe-bas pour le calcul de la valeur de température à afficher. <b>0</b> = désactivé ; <b>1</b> = 200 ; <b>2</b> = 100 ; <b>3</b> = 50 ; <b>4</b> = 25 ; <b>5</b> = 12 ; <b>6</b> = 6 ; <b>7</b> = 3.	0...7	num	0	0	0	0
<b>FdS</b>	Seuil de désactivation du filtre.	-67,0...302	°C/°F	0	0	0	0
<b>Ftt</b>	Temps écoulé au-delà de la valeur de <b>FdS</b> avant la désactivation du filtre.	0...250	min	0	0	0	0
<b>FHt</b>	Intervalle d'échantillonnage du filtre.	1...250	s	1	1	1	1
<b>PS1</b>	Quand il est validé ( <b>PS1</b> ≠0), il représente la clé d'accès aux paramètres utilisateur	0...250	num	0	0	0	0
<b>PS2</b>	Quand il est validé ( <b>PS2</b> ≠0), il représente la clé d'accès aux paramètres installateur	0...250	num	15	15	15	15
<b>CnF (Configuration)</b>							
<b>H00</b>	Sélection du type de sonde. <b>0</b> = PTC ; <b>1</b> = NTC ; <b>2</b> = Pt1000.	0/1/2	flag	1	1	1	1
<b>H08</b>	Modalité de fonctionnement en Stand-by. <b>0</b> = afficheur éteint ; les régulateurs sont activés et le dispositif signale d'éventuelles alarmes en rallumant l'afficheur ; <b>1</b> = afficheur éteint ; les régulateurs et les alarmes sont bloqués ; <b>2</b> = l'afficheur visualise l'étiquette « OFF » ; les régulateurs et les alarmes sont bloqués.	0/1/2	num	2	2	2	2
<b>H11</b>	Configuration entrée numérique 1/polarité. <b>0</b> = désactivé ; <b>±1</b> = dégivrage ; <b>±2</b> = point de consigne réduit ; <b>±3</b> = auxiliaire ; <b>±4</b> = contact de porte ; <b>±5</b> = alarme extérieure ; <b>±6</b> = stand-by ; <b>±7</b> = pressostat ; <b>±8</b> = réduction rapide (DCC) ; <b>±9</b> = éclairage ; <b>±10</b> = économie d'énergie. <b>Remarque :</b> <ul style="list-style-type: none"> <li>le signe « + » indique que l'entrée est activée si le contact est fermé.</li> <li>le signe « - » indique que l'entrée est activée si le contact est ouvert.</li> </ul>	-10...+10	num	0	0	0	0
<b>H21</b>	Configuration sortie numérique 1 ( <b>Out1</b> ) : <b>0</b> = désactivée ; <b>1</b> = compresseur ; <b>2</b> = dégivrage ; <b>3</b> = ventilateurs évaporateur ; <b>4</b> = alarme ; <b>5</b> = auxiliaire ; <b>6</b> = stand-by ; <b>7</b> = éclairage ; <b>8</b> = buzzer ; <b>9</b> = compresseur 2 ; <b>10</b> = dégivrage évaporateur 2 ; <b>11</b> = ventilateurs condenseur ; <b>12</b> = contrôle zone morte réchauffeur ; <b>13</b> = compresseur à vitesse variable (VSC).	0...13	num	1	1	1	1
<b>H31</b>	Configuration touche $\Delta$ . <b>0</b> = désactivée ; <b>1</b> = dégivrage ; <b>2</b> = auxiliaire ; <b>3</b> = point de consigne réduit ; <b>4</b> = stand-by ; <b>5</b> = non utilisé ; <b>6</b> = non utilisé ; <b>7</b> = réduction rapide (DCC) ; <b>8</b> = éclairage.	0...8	num	1	1	1	1
<b>H32</b>	Configuration touche $\nabla$ . Identique à <b>H31</b> .	0...8	num	0	0	0	0
<b>H33</b>	Configuration touche $\ominus$ . Identique à <b>H31</b> .	0...8	num	4	4	4	4

Paramètre	Description	Range	UM	Par défaut	AP1	AP2	AP3
<b>H43</b>	Présence sonde Pb3. <b>n</b> (0) = non présente ; <b>y</b> (1) = présente ; <b>2EP</b> (2) = deuxième évaporateur.	n/y/2EP	flag	n	n	n	n
<b>H60</b>	Visualisation application sélectionnée. <b>0 = désactivé</b> ; 1 = <b>AP1</b> ; 2 = <b>AP2</b> ; 3 = <b>AP3</b> .	0...3	num	1 (non présent dans les applications)			
<b>tAb</b>	Réservé : paramètre en lecture seule.	/	/	/	/	/	/
<b>FPr (UNICARD)</b>							
<b>UL</b>	Transfert des paramètres de programmation de contrôleur à UNICARD	/	/	/ (non présent dans les applications)			
<b>Fr</b>	Formatage UNICARD. Effacement de toutes les données saisies sur UNICARD. <b>Remarque</b> : le recours au paramètre <b>Fr</b> entraîne la perte définitive des données saisies. L'opération ne peut pas être annulée.	/	/	/ (non présent dans les applications)			
<b>FnC (Fonctions)</b>							
<b>rAP</b>	RàZ alarmes pressostat	/	/	/	/	/	/

**Remarque** : en cas de modification d'un ou de plusieurs paramètres du répertoire **CnF** ou indiqués par **(!)**, débrancher puis rebrancher le contrôleur pour garantir le fonctionnement correct du dispositif.

## Paramètres IDNext 971 P/B

### Paramètres utilisateur IDNext 971 P/B

Paramètre	Description	Range	UM	Par défaut	AP1	AP2	AP3
<b>SEt</b>	Valeur de réglage avec plage comprise entre le point de consigne minimum <b>LSE</b> et le point de consigne maximum <b>HSE</b> . La valeur du point de consigne est définie dans le menu « État machine ».	<b>LSE...HSE</b>	°C/°F	3,0	3,0	0,0	-18,0
<b>dIF</b>	Différentiel d'intervention du relais compresseur ; le compresseur s'arrête dès l'obtention de la valeur de point de consigne configurée (sur indication de la sonde de régulation) pour repartir à une valeur de température équivalant au point de consigne plus la valeur du différentiel. <b>Remarque</b> : toujours différent de 0.	0,1...30,0	°C/°F	2,0	2,0	2,0	2,0
<b>LSE</b>	Valeur minimale point de consigne	-67,0... <b>HSE</b>	°C/°F	-55,0	-55,0	-55,0	-55,0
<b>HSE</b>	Valeur maximale point de consigne	<b>LSE</b> ...302	°C/°F	140,0	140,0	140	140
<b>dEt</b>	Time-out dégivrage. Détermine la durée maximale du dégivrage	1...250	min	20	20	25	25
<b>dS1</b>	Température de fin de dégivrage Évaporateur 1 (déterminée par la sonde Pb2)	-67,0...302	°C/°F	8,0	8,0	8,0	8,0
<b>dit</b>	Intervalle de temps entre un dégivrage et le suivant	0...250	heures	6	6	6	6
<b>FSt</b>	Température de blocage des ventilateurs ; une valeur, lue par la sonde d'évaporateur.	-67,0...320	°C/°F	2,0	2,0	2,0	2,0
<b>Fdt</b>	Temps de retard à l'activation des ventilateurs après un dégivrage.	0...250	min	0	0	0	0
<b>dt</b>	Temps d'égouttage.	0...250	min	5	5	5	5
<b>dFd</b>	Permet de sélectionner ou non la désactivation des ventilateurs de l'évaporateur durant le dégivrage. n(0) = non ; y(1) = oui (ventilateur désactivé, c'ad éteint).	n/y	flag	y	y	y	y
<b>HAL</b>	Alarme de température maximale. Valeur de température (en valeur relative) dont le dépassement vers le haut entraînera l'activation de la signalisation d'alarme.	<b>LAL</b> ...302	°C/°F	150,0	150,0	150,0	150,0
<b>LAL</b>	Alarme de température minimale. Valeur de température (en valeur relative) dont le dépassement vers le bas entraînera l'activation de la signalisation d'alarme.	-67,0... <b>HAL</b>	°C/°F	-50,0	-50,0	-50,0	-50,0
<b>rFt</b>	Retard signalisation alarme pour liquide de refroidissement insuffisant	0...250	min	0 (non présent dans les applications)			
<b>CA1</b>	Valeur de température positive ou négative à additionner à la valeur de Pb1.	-30,0...30,0	°C/°F	0,0	0,0	0,0	0,0
<b>CA2</b>	Valeur de température positive ou négative à additionner à la valeur de Pb2.	-30,0...30,0	°C/°F	0,0	0,0	0,0	0,0
<b>PS1</b>	Quand il est validé ( <b>PS1</b> ≠0), il représente la clé d'accès aux paramètres utilisateur	0...250	num	0	0	0	0
<b>H42</b>	Présence sonde évaporateur. n(0) = non présente ; y(1) = présente.	n/y	flag	y	y	y	y
<b>tAb</b>	Réservé : paramètre en lecture seule.	/	/	/	/	/	/
<b>rAP</b>	RàZ alarmes pressostat	/	/	/	/	/	/

**Remarque** : parmi les paramètres du menu « Utilisateur », le paramètre « **PA2** » permet d'accéder au menu « Installateur ».

**Remarque** : pour la liste complète des paramètres, voir la section « **Paramètres installateur** ».

## Paramètres installateur IDNext 971 P/B

Paramètre	Description	Range	UM	Par défaut	AP1	AP2	AP3
<b>SEt</b>	Valeur de réglage avec plage comprise entre le point de consigne minimum <b>LSE</b> et le point de consigne maximum <b>HSE</b> . La valeur du point de consigne est définie dans le menu « État machine ».	<b>LSE...HSE</b>	°C/°F	3,0	3,0	0,0	-18,0
<b>CP (Compresseur)</b>							
<b>dIF</b>	Différentiel d'intervention du relais compresseur ; le compresseur s'arrête dès l'obtention de la valeur de point de consigne configurée (sur indication de la sonde de régulation) pour repartir à une valeur de température équivalant au point de consigne plus la valeur du différentiel. <b>Remarque</b> : toujours différent de 0.	0,1...30,0	°C/°F	2,0	2,0	2,0	2,0
<b>LSE</b>	Valeur minimale point de consigne	-67,0... <b>HSE</b>	°C/°F	-55,0	-55,0	-55,0	-55,0
<b>HSE</b>	Valeur maximale point de consigne	<b>LSE</b> ...302	°C/°F	140,0	140,0	140	140
<b>HC</b>	Le régulateur fonctionnera en modalité réfrigération (définie « <b>C(0)</b> ») ou en modalité chauffage (définie « <b>H(1)</b> »)	C/H	flag	C	C	C	C
<b>ont</b>	Temps d'allumage du régulateur pour sonde en erreur : <ul style="list-style-type: none"> <li>si <b>Ont</b> = 1 et <b>OFt</b> = 0 compresseur toujours allumé</li> <li>si <b>Ont</b> = 1 et <b>OFt</b> &gt; 0 compresseur en duty cycle</li> </ul>	0...250	min	15	15	15	15
<b>oFt</b>	Temps d'extinction du régulateur pour sonde en erreur : <ul style="list-style-type: none"> <li>si <b>OFt</b> = 1 et <b>Ont</b> = 0 compresseur toujours éteint</li> <li>si <b>OFt</b> = 1 et <b>Ont</b> &gt; 0 compresseur en duty cycle</li> </ul>	0...250	min	15	15	15	15
<b>dOn</b>	Temps de retard activation relais compresseur de l'appel	0...250	s	0	0	0	0
<b>doF</b>	Retard après l'extinction ; entre l'extinction du relais du compresseur et l'allumage successif doit s'écouler le délai indiqué.	0...250	min	0	0	0	0
<b>dbi</b>	Temps de retard entre les allumages ; entre deux allumages successifs du compresseur, il faut que s'écoule le laps de temps indiqué.	0...250	min	0	0	0	0
<b>Cit</b>	Temps minimum d'activation du compresseur avant son éventuelle désactivation. Si <b>Cit</b> = 0, n'est pas activé.	0...250	min	0	0	0	0
<b>CAt</b>	Temps maximum d'activation du compresseur avant son éventuelle désactivation. Si <b>CAt</b> = 0, n'est pas activé.	0...250	min	0	0	0	0
<b>odo</b>	Temps de retard de l'activation des sorties à partir de l'allumage du contrôleur ou après une coupure de courant. <b>0</b> = non activée	0...250	min	0	0	0	0
<b>dCS</b>	Point de consigne « Cycle de Réduction »	-67,0...302	°C/°F	0,0	0,0	0,0	0,0
<b>tdC</b>	Durée « Cycle de réduction »	0...250	min	0	0	0	0
<b>dcc</b>	Retard activation dégivrage après un « Cycle de Réduction »	0...250	min	0	0	0	0
<b>dEF (Dégivrage)</b>							
<b>dty</b>	Type de dégivrage. <b>0</b> = dégivrage électrique ou pour arrêt - compresseur éteint (OFF) pendant le dégivrage ; <b>1</b> = dégivrage à inversion de cycle (gaz chaud) ; compresseur allumé pendant le dégivrage ; <b>2</b> = dégivrage en mode « Free » ; dégivrage indépendant du compresseur.	0/1/2	num	0	0	0	0

Paramètre	Description	Range	UM	Par défaut	AP1	AP2	AP3
<b>dOH</b>	Retard d'activation cycle de dégivrage depuis l'appel	0...250	min	0	0	0	0
<b>dEt</b>	Time-out dégivrage. Détermine la durée maximale du dégivrage	1...250	min	20	20	25	25
<b>dS1</b>	Température de fin de dégivrage Évaporateur 1 (déterminée par la sonde Pb2)	-67,0...302	°C/°F	8,0	8,0	8,0	8,0
<b>dPo</b>	Demande d'activation du dégivrage à l'allumage, si la température mesurée par Pb2 le permet. <b>n</b> (0) = non ; <b>y</b> (1) = oui	n/y	flag	n	n	n	n
<b>tCd</b>	Période de temps minimum avec le compresseur allumé (ON) ou éteint (OFF) avant l'activation du dégivrage.	0...250	min	0	0	0	0
<b>Cod</b>	Temps avec le compresseur éteint (OFF) avant l'activation du dégivrage	0...250	min	0	0	0	0
<b>dMr</b>	Valide la réinitialisation des calculs des dégivrages en cas de dégivrage manuel <b>n</b> = ne réinitialise pas les calculs ; <b>y</b> = réinitialise les calculs	n/y	flag	n	n	n	n
<b>d00</b>	Temps de fonctionnement du compresseur avant l'activation du dégivrage	0...250	heures	0	0	0	0
<b>d01</b>	Définition de l'unité de mesure de <b>d00</b> . <b>0</b> = heures ; <b>1</b> = minutes ; <b>2</b> = secondes.	0/1/2	num	0	0	0	0
<b>dit</b>	Intervalle de temps entre un dégivrage et le suivant	0...250	heures	6	6	6	6
<b>d11</b>	Définition de l'unité de mesure de <b>dit</b> . <b>0</b> = heures ; <b>1</b> = minutes ; <b>2</b> = secondes.	0/1/2	num	0	0	0	0
<b>d20</b>	Permet d'activer le dégivrage lorsque le compresseur est éteint. <ul style="list-style-type: none"><li><b>0</b> = désactivée. Le dégivrage ne démarre pas.</li><li><b>1</b> = validée. Le dégivrage démarre lorsque le compresseur est éteint.</li></ul>	0/1	flag	0	0	0	0
<b>d40</b>	Permet de valider/désactiver l'utilisation de la sonde Pb2. <ul style="list-style-type: none"><li><b>0</b> = désactivée. Le dégivrage ne tient pas compte de la sonde Pb2</li><li><b>1</b> = validée. Le dégivrage fonctionne selon la valeur lue par Pb2 (Ne concerne que au dégivrage avec seuil)</li></ul>	0/1	flag	0	0	0	0
<b>d41</b>	Définit le seuil d'activation du dégivrage	-67,0...302	°C/°F	0	0	0	0
<b>d42</b>	Définit le temps maximum pendant lequel la température de l'évaporateur peut rester sous le seuil <b>d41</b>	0...250	min	0	0	0	0
<b>d43</b>	Définit le type de calcul du temps pendant lequel la température de l'évaporateur reste sous la valeur du seuil. <ul style="list-style-type: none"><li><b>0</b> = calcul indépendant de l'état du compresseur</li><li><b>1</b> = calcul avec compresseur allumé (le calcul redémarre lorsque le compresseur est éteint)</li><li><b>2</b> = calcul indépendant de l'état du compresseur. Le calcul s'interrompt lorsque la température dépasse le seuil <b>d41</b></li><li><b>3</b> = calcul avec compresseur allumé et jusqu'à ce que la température dépasse le seuil <b>d41</b></li></ul>	0...3	num	0	0	0	0



Paramètre	Description	Range	UM	Par défaut	AP1	AP2	AP3																																																																													
<b>d44</b>	Définit le mode de gestion du seuil. <ul style="list-style-type: none"> <li><b>0</b> = valeur absolue (par exemple : <b>d41</b> = -25 °C signifie que la température du seuil est exactement -25 °C)</li> <li><b>1</b> = valeur relative (offset négatif, relatif à la valeur mesurée par la sonde de dégivrage Pb2 (si <b>d40</b> = 1) à la fin du premier cycle de refroidissement ou au démarrage)</li> </ul>	0/1	flag	0	0	0	0																																																																													
<b>Fan (Ventilateurs)</b>																																																																																				
<b>FpT</b>	Définit si le paramètre <b>FSt</b> est exprimé comme valeur absolue de température ou comme valeur relative au point de consigne. <b>0</b> = valeur absolue ; <b>1</b> = valeur relative.	0/1	flag	0,0	0,0	0,0	0,0																																																																													
<b>FSt</b>	Température de blocage des ventilateurs ; une valeur, lue par la sonde d'évaporateur.	-67,0...320	°C/°F	2,0	2,0	2,0	2,0																																																																													
<b>FAd</b>	Différentiel d'intervention de l'activation du ventilateur (paramètre <b>FSt</b> ).	1,0...25,0	°C/°F	2,0	2,0	2,0	2,0																																																																													
<b>Fdt</b>	Temps de retard à l'activation des ventilateurs après un dégivrage.	0...250	min	0	0	0	0																																																																													
<b>dt</b>	Temps d'égouttage.	0...250	min	5	5	5	5																																																																													
<b>dFd</b>	Permet de sélectionner ou non la désactivation des ventilateurs de l'évaporateur durant le dégivrage. <b>n(0)</b> = non ; <b>y(1)</b> = oui (ventilateur désactivé, càd éteint).	n/y	flag	y	y	y	y																																																																													
<b>FCo</b>	Modalité de fonctionnement des ventilateurs de l'évaporateur. <table border="1" data-bbox="363 1014 798 1503"> <thead> <tr> <th rowspan="2">Pb2</th> <th rowspan="2">H42</th> <th rowspan="2">FCo</th> <th colspan="2">day</th> <th colspan="2">night</th> </tr> <tr> <th>Cn</th> <th>Cf</th> <th>Cn</th> <th>Cf</th> </tr> </thead> <tbody> <tr> <td rowspan="4">ok</td> <td rowspan="4">y</td> <td>0</td> <td>T</td> <td>Off</td> <td>T</td> <td>Off</td> </tr> <tr> <td>1</td> <td>T</td> <td>T</td> <td>T</td> <td>T</td> </tr> <tr> <td>2</td> <td>T</td> <td>DCd</td> <td>T</td> <td>DCn</td> </tr> <tr> <td>3</td> <td>T</td> <td>DCd</td> <td>T</td> <td>DCn</td> </tr> <tr> <td rowspan="4">ko</td> <td rowspan="4">y</td> <td>0</td> <td>On</td> <td>Off</td> <td>On</td> <td>Off</td> </tr> <tr> <td>1</td> <td>On</td> <td>On</td> <td>On</td> <td>On</td> </tr> <tr> <td>2</td> <td>On</td> <td>DCd</td> <td>On</td> <td>DCn</td> </tr> <tr> <td>3</td> <td>On</td> <td>DCd</td> <td>On</td> <td>DCn</td> </tr> <tr> <td rowspan="4">no</td> <td rowspan="4">n</td> <td>0</td> <td>On</td> <td>Off</td> <td>On</td> <td>Off</td> </tr> <tr> <td>1</td> <td>On</td> <td>On</td> <td>On</td> <td>On</td> </tr> <tr> <td>2</td> <td>On</td> <td>DCd</td> <td>On</td> <td>DCn</td> </tr> <tr> <td>3</td> <td>On</td> <td>DCd</td> <td>On</td> <td>DCn</td> </tr> </tbody> </table> <p><b>Légende en-têtes :</b>  <b>Pb2</b> = état sonde Pb2 (<b>ok</b> = présente ; <b>ko</b> = en erreur E2 et <b>no</b> = absente ; <b>day</b> = modalité jour ; <b>night</b> = modalité nuit ; <b>Cn</b> = compresseur allumé ; <b>Cf</b> = compresseur éteint.  <b>Légende état :</b>  <b>T</b> = ventilateurs thermostatés ; <b>On</b> = ventilateurs allumés ; <b>Off</b> = ventilateurs éteints ; <b>DCd</b> = Duty cycle jour ou <b>DCn</b> = Duty cycle nuit.</p>	Pb2	H42	FCo	day		night		Cn	Cf	Cn	Cf	ok	y	0	T	Off	T	Off	1	T	T	T	T	2	T	DCd	T	DCn	3	T	DCd	T	DCn	ko	y	0	On	Off	On	Off	1	On	On	On	On	2	On	DCd	On	DCn	3	On	DCd	On	DCn	no	n	0	On	Off	On	Off	1	On	On	On	On	2	On	DCd	On	DCn	3	On	DCd	On	DCn	0...3	num	1	1	1	1
Pb2	H42				FCo	day		night																																																																												
		Cn	Cf	Cn		Cf																																																																														
ok	y	0	T	Off	T	Off																																																																														
		1	T	T	T	T																																																																														
		2	T	DCd	T	DCn																																																																														
		3	T	DCd	T	DCn																																																																														
ko	y	0	On	Off	On	Off																																																																														
		1	On	On	On	On																																																																														
		2	On	DCd	On	DCn																																																																														
		3	On	DCd	On	DCn																																																																														
no	n	0	On	Off	On	Off																																																																														
		1	On	On	On	On																																																																														
		2	On	DCd	On	DCn																																																																														
		3	On	DCd	On	DCn																																																																														
<b>Fon</b>	Duty cycle jour (Day) : temps avec les ventilateurs allumés.	0...250	min	0	0	0	0																																																																													
<b>FoF</b>	Duty cycle jour (Day) : temps avec les ventilateurs éteints.	0...250	min	0	0	0	0																																																																													
<b>Fnn</b>	Duty cycle nuit (Night) : temps avec les ventilateurs allumés.	0...250	min	0	0	0	0																																																																													
<b>FnF</b>	Duty cycle nuit (Night) : temps avec les ventilateurs éteints.	0...250	min	0	0	0	0																																																																													

Paramètre	Description	Range	UM	Par défaut	AP1	AP2	AP3
ESF	Activation modalité « nuit ». <b>n</b> (0) = non ; <b>y</b> (1) = oui.	n/y	flag	n	n	n	n
<b>AL (Alarmes)</b>							
Att	Définition de la valeur absolue ou relative des paramètres <b>HAL</b> et <b>LAL</b> . <b>0</b> = valeur absolue <b>1</b> = valeur relative	0/1	flag	0	0	0	0
AFd	Différentiel des alarmes.	0,1...25,0	°C/°F	2,0	2,0	2,0	2,0
HAL	Alarme de température maximale. Valeur de température (en valeur relative) dont le dépassement vers le haut entraînera l'activation de la signalisation d'alarme.	<b>LAL</b> ...302	°C/°F	150,0	150,0	150,0	150,0
LAL	Alarme de température minimale. Valeur de température (en valeur relative) dont le dépassement vers le bas entraînera l'activation de la signalisation d'alarme.	-67,0... <b>HAL</b>	°C/°F	-50,0	-50,0	-50,0	-50,0
PAo	Temps d'exclusion des alarmes à l'allumage du contrôleur, après une coupure de courant.	0...10	heures	0	0	0	0
dAo	Temps de désactivation des alarmes de température après le dégivrage.	0...250	min	0	0	0	0
oAo	Retard signalisation alarme après la désactivation de l'entrée numérique (fermeture de la porte). Par alarme l'on entend l'alarme de haute et basse température	0...10	heures	0	0	0	0
tdO	Temps de retard de l'activation alarme porte ouverte.	0...250	min	0	0	0	0
tAo	Temps de retard signalisation alarme température.	0...250	min	0	0	0	0
dAt	Signalisation d'alarme pour dégivrage terminé pour time-out. <b>n</b> (0) = ne déclenche pas l'alarme ; <b>y</b> (1) = déclenche l'alarme.	n/y	flag	0	0	0	0
EAL	Une alarme externe bloque les régulateurs. <b>0</b> = ne bloque pas les régulateurs ; <b>1</b> = bloque compresseur et dégivrage ; <b>2</b> = bloque ventilateurs, compresseur et dégivrage ;	0/1/2	flag	n	n	n	n
SA3	Point de consigne alarme sonde 3.	-67,0...302	°C/°F	0,0	0,0	0,0	0,0
dA3		0,1...30,0	°C/°F	1,0	1,0	1,0	1,0
rFt	Retard signalisation alarme pour liquide de refroidissement insuffisant	0...250	min	0 (non présent dans les applications)			
<b>Lit (Éclairage et entrées numériques)</b>							
dOd	L'entrée numérique éteint les utilisations : <b>0</b> = désactivée ; <b>1</b> = désactive les ventilateurs ; <b>2</b> = désactive le compresseur ; <b>3</b> = désactive les ventilateurs et le compresseur.	0...3	num	0	0	0	0
dAd	Retard activation de l'entrée numérique	0...250	min	0	0	0	0
dCO	Retard d'activation compresseur depuis la validation	0...250	min	1	1	1	1
<b>PrE (Pressostat)</b>							
Pen	Nombre d'erreurs admis pour entrée pressostat minimum/maximum	0...15	num	0	0	0	0
PEi	Intervalle calcul erreurs pressostat minimum/maximum	1...99	min	1	1	1	1
PEt	Retard activation compresseur après désactivation pressostat	0...255	min	0	0	0	0
<b>EnS (Économie d'énergie)</b>							
oSP	Valeur de température à additionner au point de consigne en cas de point de consigne réduit activé (fonction Economy)	-30,0...30,0	°C/°F	0,0	0,0	0,0	0,0
OdF	Offset différentiel durant un cycle d'économie d'énergie ou point de consigne réduit	0,1...30,0	°C/°F	2,0	2,0	2,0	2,0

Paramètre	Description	Range	UM	Par défaut	AP1	AP2	AP3
<b>Add (Communication)</b>							
<b>Adr</b>	Adresse du contrôleur protocole Modbus.	1...247	flag	1 (non présent dans les applications)			
<b>bAU</b>	Sélection vitesse de transmission Modbus. <b>96</b> (0) = 9600 ; <b>192</b> (1) = 19200 ; <b>384</b> (2) = 38400	96/192/384	num	96 (non présent dans les applications)			
<b>Pty</b>	Bit de parité Modbus. <b>n</b> (0) = aucun ; <b>E</b> (1) = pair ; <b>o</b> (2) = impair.	n/E/o	num	E (non présent dans les applications)			
<b>diS (Écran)</b>							
<b>dro</b>	Sélectionne l'unité de mesure pour la visualisation de la température lue par les sondes. ( <b>0</b> = °C, <b>1</b> = °F). <b>Remarque</b> : le passage de °C à °F ou vice versa ne modifie pas les valeurs de <b>SEt</b> , <b>diF</b> , etc. (par exemple <b>SEt</b> = 10 °C devient 10 °F).	0/1	flag	0	0	0	0
<b>CA1</b>	Valeur de température positive ou négative à additionner à la valeur de Pb1.	-30,0...30,0	°C/°F	0,0	0,0	0,0	0,0
<b>CA2</b>	Valeur de température positive ou négative à additionner à la valeur de Pb2.	-30,0...30,0	°C/°F	0,0	0,0	0,0	0,0
<b>CAi</b>	Activation de la valeur d'étalonnage. <b>0</b> = Additionne la valeur à la température affichée ; <b>1</b> = Additionne la valeur à la température utilisée par les régulateurs et non pas à la température affichée ; <b>2</b> = additionne la valeur à la température utilisée par les régulateurs et à la température affichée.	0/1/2	num	2	2	2	2
<b>LoC</b>	Verrouillage clavier. <b>n</b> (0) = Verrouillage clavier désactivé ; <b>y</b> (1) = Verrouillage clavier activé (À l'allumage ou 30 secondes après la dernière action sur l'interface utilisateur).	n/y	flag	y	y	y	y
<b>ddd</b>	Sélection du type de valeur à visualiser sur l'afficheur. <b>0</b> = point de consigne ; <b>1</b> = sonde Pb1 ; <b>2</b> = sonde Pb2 ; <b>3</b> = sonde Pb3.	0...3	num	1	1	1	1
<b>ddL</b>	Modalité d'affichage durant le dégivrage. <b>0</b> = affiche la température lue par Pb1 ; <b>1</b> = verrouille la lecture sur la valeur de Pb1 au début de dégivrage et jusqu'à obtention du point de consigne ; <b>2</b> = affiche l'étiquette <b>dEF</b> durant le dégivrage jusqu'à obtention du point de consigne.	0/1/2	num	0	0	0	0
<b>Ldd</b>	Valeur de time-out pour déverrouillage afficheur - étiquette <b>dEF</b>	0...250	min	30	30	30	30
<b>ndt</b>	Affichage avec point décimal. <b>n</b> (0) = non ; <b>y</b> (1) = oui.	n/y	flag	y	y	y	y
<b>FSE</b>	Définit la valeur (COEFF) utilisée par le filtre passe-bas pour le calcul de la valeur de température à afficher. <b>0</b> = désactivé ; <b>1</b> = 200 ; <b>2</b> = 100 ; <b>3</b> = 50 ; <b>4</b> = 25 ; <b>5</b> = 12 ; <b>6</b> = 6 ; <b>7</b> = 3.	0...7	num	0	0	0	0
<b>FdS</b>	Seuil de désactivation du filtre.	-67,0...302	°C/°F	0	0	0	0
<b>Ftt</b>	Temps écoulé au-delà de la valeur de <b>FdS</b> avant la désactivation du filtre.	0...250	min	0	0	0	0
<b>FHt</b>	Intervalle d'échantillonnage du filtre.	1...250	s	1	1	1	1
<b>PS1</b>	Quand il est validé ( <b>PS1</b> ≠0), il représente la clé d'accès aux paramètres utilisateur	0...250	num	0	0	0	0
<b>PS2</b>	Quand il est validé ( <b>PS2</b> ≠0), il représente la clé d'accès aux paramètres installateur	0...250	num	15	15	15	15
<b>CnF (Configuration)</b>							
<b>H00</b>	Sélection du type de sonde. <b>0</b> = PTC ; <b>1</b> = NTC ; <b>2</b> = Pt1000.	0/1/2	flag	1	1	1	1

Paramètre	Description	Range	UM	Par défaut	AP1	AP2	AP3
H08	Modalité de fonctionnement en Stand-by. <b>0</b> = afficheur éteint ; les régulateurs sont activés et le dispositif signale d'éventuelles alarmes en rallumant l'afficheur ; <b>1</b> = afficheur éteint ; les régulateurs et les alarmes sont bloqués ; <b>2</b> = l'afficheur visualise l'étiquette « OFF » ; les régulateurs et les alarmes sont bloqués.	0/1/2	num	2	2	2	2
H11	Configuration entrée numérique 1/polarité. <b>0</b> = désactivé ; <b>±1</b> = dégivrage ; <b>±2</b> = point de consigne réduit ; <b>±3</b> = auxiliaire ; <b>±4</b> = contact de porte ; <b>±5</b> = alarme extérieure ; <b>±6</b> = stand-by ; <b>±7</b> = pressostat ; <b>±8</b> = réduction rapide (DCC) ; <b>±9</b> = éclairage ; <b>±10</b> = économie d'énergie. <b>Remarque :</b> <ul style="list-style-type: none"> <li>le signe « + » indique que l'entrée est activée si le contact est fermé.</li> <li>le signe « - » indique que l'entrée est activée si le contact est ouvert.</li> </ul>	-10...+10	num	0	0	0	0
H21	Configuration sortie numérique 1 ( <b>Out1</b> ) : <b>0</b> = désactivée ; <b>1</b> = compresseur ; <b>2</b> = dégivrage ; <b>3</b> = ventilateurs évaporateur ; <b>4</b> = alarme ; <b>5</b> = auxiliaire ; <b>6</b> = stand-by ; <b>7</b> = éclairage ; <b>8</b> = buzzer ; <b>9</b> = compresseur 2 ; <b>10</b> = dégivrage évaporateur 2 ; <b>11</b> = ventilateurs condenseur ; <b>12</b> = contrôle zone morte réchauffeur ; <b>13</b> = compresseur à vitesse variable (VSC).	0...13	num	1	1	1	1
H22	Configuration sortie numérique 2 ( <b>Out2</b> ). Identique à H21. <b>0</b> = désactivée ; <b>1</b> = compresseur ; <b>2</b> = dégivrage ; <b>3</b> = ventilateurs évaporateur ; <b>4</b> = alarme ; <b>5</b> = auxiliaire ; <b>6</b> = stand-by ; <b>7</b> = éclairage ; <b>8</b> = buzzer ; <b>9</b> = compresseur 2 ; <b>10</b> = dégivrage évaporateur 2 ; <b>11</b> = ventilateurs condenseur ; <b>12</b> = contrôle zone morte réchauffeur.	0...12	num	2	2	2	2
H25	Active/désactive le buzzer. <b>0</b> = désactivé ; <b>1</b> = activé	0/1	flag	1	1	1	1
H31	Configuration touche $\Delta$ . <b>0</b> = désactivée ; <b>1</b> = dégivrage ; <b>2</b> = auxiliaire ; <b>3</b> = point de consigne réduit ; <b>4</b> = stand-by ; <b>5</b> = non utilisé ; <b>6</b> = non utilisé ; <b>7</b> = réduction rapide (DCC) ; <b>8</b> = éclairage.	0...8	num	1	1	1	1
H32	Configuration touche $\nabla$ . Identique à H31.	0...8	num	0	0	0	0
H33	Configuration touche $\odot$ . Identique à H31.	0...8	num	4	4	4	4
H34	Configuration touche $\psi$ . Identique à H31.	0...8	num	0	0	0	0
H35	Configuration touche $\star$ . Identique à H31.	0...8	num	0	0	0	0
H42	Présence sonde évaporateur. <b>n(0)</b> = non présente ; <b>y(1)</b> = présente.	n/y	flag	y	y	y	y
H60	Visualisation application sélectionnée. <b>0</b> = désactivé ; <b>1</b> = AP1 ; <b>2</b> = AP2 ; <b>3</b> = AP3.	0...3	num	1 (non présent dans les applications)			
tAb	Réservé : paramètre en lecture seule.	/	/	/	/	/	/
<b>FPr (UNICARD)</b>							
UL	Transfert des paramètres de programmation de contrôleur à UNICARD	/	/	/(non présent dans les applications)			
Fr	Formatage UNICARD. Effacement de toutes les données saisies sur UNICARD. <b>Remarque :</b> le recours au paramètre <b>Fr</b> entraîne la perte définitive des données saisies. L'opération ne peut pas être annulée.	/	/	/(non présent dans les applications)			
<b>FnC (Fonctions)</b>							
rAP	RàZ alarmes pressostat	/	/	/	/	/	/

**Remarque** : en cas de modification d'un ou de plusieurs paramètres du répertoire **CnF** ou indiqués par **(!)**, débrancher puis rebrancher le contrôleur pour garantir le fonctionnement correct du dispositif.

## Paramètres IDNext 974 P/B

### Paramètres utilisateur IDNext 974 P/B

Paramètre	Description	Range	UM	Par défaut	AP1	AP2	AP3
<b>SEt</b>	Valeur de réglage avec plage comprise entre le point de consigne minimum <b>LSE</b> et le point de consigne maximum <b>HSE</b> . La valeur du point de consigne est définie dans le menu « État machine ».	<b>LSE...HSE</b>	°C/°F	3,0	3,0	0,0	-18,0
<b>dIF</b>	Différentiel d'intervention du relais compresseur ; le compresseur s'arrête dès l'obtention de la valeur de point de consigne configurée (sur indication de la sonde de régulation) pour repartir à une valeur de température équivalant au point de consigne plus la valeur du différentiel. <b>Remarque</b> : toujours différent de 0.	0,1...30,0	°C/°F	2,0	2,0	2,0	2,0
<b>LSE</b>	Valeur minimale point de consigne	-67,0... <b>HSE</b>	°C/°F	-55,0	-55,0	-55,0	-55,0
<b>HSE</b>	Valeur maximale point de consigne	<b>LSE</b> ...302	°C/°F	140,0	140,0	140	140
<b>dEt</b>	Time-out dégivrage. Détermine la durée maximale du dégivrage	1...250	min	20	20	25	25
<b>dS1</b>	Température de fin de dégivrage Évaporateur 1 (déterminée par la sonde Pb2)	-67,0...302	°C/°F	8,0	8,0	8,0	8,0
<b>dit</b>	Intervalle de temps entre un dégivrage et le suivant	0...250	heures	6	6	6	6
<b>FSt</b>	Température de blocage des ventilateurs ; une valeur, lue par la sonde d'évaporateur.	-67,0...320	°C/°F	2,0	2,0	2,0	2,0
<b>Fdt</b>	Temps de retard à l'activation des ventilateurs après un dégivrage.	0...250	min	0	0	0	0
<b>dt</b>	Temps d'égouttage.	0...250	min	5	5	5	5
<b>dFd</b>	Permet de sélectionner ou non la désactivation des ventilateurs de l'évaporateur durant le dégivrage. n(0) = non ; y(1) = oui (ventilateur désactivé, c'ad éteint).	n/y	flag	y	y	y	y
<b>HAL</b>	Alarme de température maximale. Valeur de température (en valeur relative) dont le dépassement vers le haut entraînera l'activation de la signalisation d'alarme.	<b>LAL</b> ...302	°C/°F	150,0	150,0	150,0	150,0
<b>LAL</b>	Alarme de température minimale. Valeur de température (en valeur relative) dont le dépassement vers le bas entraînera l'activation de la signalisation d'alarme.	-67,0... <b>HAL</b>	°C/°F	-50,0	-50,0	-50,0	-50,0
<b>rFt</b>	Retard signalisation alarme pour liquide de refroidissement insuffisant	0...250	min	0 (non présent dans les applications)			
<b>CA1</b>	Valeur de température positive ou négative à additionner à la valeur de Pb1.	-30,0...30,0	°C/°F	0,0	0,0	0,0	0,0
<b>CA2</b>	Valeur de température positive ou négative à additionner à la valeur de Pb2.	-30,0...30,0	°C/°F	0,0	0,0	0,0	0,0
<b>PS1</b>	Quand il est validé ( <b>PS1</b> ≠0), il représente la clé d'accès aux paramètres utilisateur	0...250	num	0	0	0	0
<b>H42</b>	Présence sonde évaporateur. n(0) = non présente ; y(1) = présente.	n/y	flag	y	y	y	y
<b>tAb</b>	Réservé : paramètre en lecture seule.	/	/	/	/	/	/
<b>rAP</b>	RàZ alarmes pressostat	/	/	/	/	/	/

**Remarque** : parmi les paramètres du menu « Utilisateur », le paramètre « **PA2** » permet d'accéder au menu « Installateur ».

**Remarque** : pour la liste complète des paramètres, voir la section « **Paramètres installateur** ».

## Paramètres installateur IDNext 974 P/B

Paramètre	Description	Range	UM	Par défaut	AP1	AP2	AP3
<b>SEt</b>	Valeur de réglage avec plage comprise entre le point de consigne minimum <b>LSE</b> et le point de consigne maximum <b>HSE</b> . La valeur du point de consigne est définie dans le menu « État machine ».	<b>LSE...HSE</b>	°C/°F	3,0	3,0	0,0	-18,0
<b>CP (Compresseur)</b>							
<b>dIF</b>	Différentiel d'intervention du relais compresseur ; le compresseur s'arrête dès l'obtention de la valeur de point de consigne configurée (sur indication de la sonde de régulation) pour repartir à une valeur de température équivalant au point de consigne plus la valeur du différentiel. <b>Remarque</b> : toujours différent de 0.	0,1...30,0	°C/°F	2,0	2,0	2,0	2,0
<b>LSE</b>	Valeur minimale point de consigne	-67,0... <b>HSE</b>	°C/°F	-55,0	-55,0	-55,0	-55,0
<b>HSE</b>	Valeur maximale point de consigne	<b>LSE</b> ...302	°C/°F	140,0	140,0	140	140
<b>HC</b>	Le régulateur fonctionnera en modalité réfrigération (définie « <b>C(0)</b> ») ou en modalité chauffage (définie « <b>H(1)</b> »)	C/H	flag	C	C	C	C
<b>ont</b>	Temps d'allumage du régulateur pour sonde en erreur : <ul style="list-style-type: none"> <li>si <b>Ont</b> = 1 et <b>OFt</b> = 0 compresseur toujours allumé</li> <li>si <b>Ont</b> = 1 et <b>OFt</b> &gt; 0 compresseur en duty cycle</li> </ul>	0...250	min	15	15	15	15
<b>oFt</b>	Temps d'extinction du régulateur pour sonde en erreur : <ul style="list-style-type: none"> <li>si <b>OFt</b> = 1 et <b>Ont</b> = 0 compresseur toujours éteint</li> <li>si <b>OFt</b> = 1 et <b>Ont</b> &gt; 0 compresseur en duty cycle</li> </ul>	0...250	min	15	15	15	15
<b>dOn</b>	Temps de retard activation relais compresseur de l'appel	0...250	s	0	0	0	0
<b>doF</b>	Retard après l'extinction ; entre l'extinction du relais du compresseur et l'allumage successif doit s'écouler le délai indiqué.	0...250	min	0	0	0	0
<b>dbi</b>	Temps de retard entre les allumages ; entre deux allumages successifs du compresseur, il faut que s'écoule le laps de temps indiqué.	0...250	min	0	0	0	0
<b>Cit</b>	Temps minimum d'activation du compresseur avant son éventuelle désactivation. Si <b>Cit</b> = 0, n'est pas activé.	0...250	min	0	0	0	0
<b>CAt</b>	Temps maximum d'activation du compresseur avant son éventuelle désactivation. Si <b>CAt</b> = 0, n'est pas activé.	0...250	min	0	0	0	0
<b>odo</b>	Temps de retard de l'activation des sorties à partir de l'allumage du contrôleur ou après une coupure de courant. <b>0</b> = non activée	0...250	min	0	0	0	0
<b>dCS</b>	Point de consigne « Cycle de Réduction »	-67,0...302	°C/°F	0,0	0,0	0,0	0,0
<b>tdC</b>	Durée « Cycle de réduction »	0...250	min	0	0	0	0
<b>dcc</b>	Retard activation dégivrage après un « Cycle de Réduction »	0...250	min	0	0	0	0
<b>CP2</b>	Retard activation 2ème compresseur	0...250	min	0	0	0	0
<b>dFA</b>	Retard activation compresseur et ventilateurs du condenseur après la demande	0...250	s	0	0	0	0
<b>dEF (Dégivrage)</b>							

Paramètre	Description	Range	UM	Par défaut	AP1	AP2	AP3
<b>dty</b>	Type de dégivrage. <b>0</b> = dégivrage électrique ou pour arrêt - compresseur éteint (OFF) pendant le dégivrage ; <b>1</b> = dégivrage à inversion de cycle (gaz chaud) ; compresseur allumé pendant le dégivrage ; <b>2</b> = dégivrage en mode « Free » ; dégivrage indépendant du compresseur.	0/1/2	num	0	0	0	0
<b>dOH</b>	Retard d'activation cycle de dégivrage depuis l'appel	0...250	min	0	0	0	0
<b>dEt</b>	Time-out dégivrage. Détermine la durée maximale du dégivrage	1...250	min	20	20	25	25
<b>dS1</b>	Température de fin de dégivrage Évaporateur 1 (déterminée par la sonde Pb2)	-67,0...302	°C/°F	8,0	8,0	8,0	8,0
<b>dPo</b>	Demande d'activation du dégivrage à l'allumage, si la température mesurée par Pb2 le permet. <b>n</b> (0) = non ; <b>y</b> (1) = oui	n/y	flag	n	n	n	n
<b>tCd</b>	Période de temps minimum avec le compresseur allumé (ON) ou éteint (OFF) avant l'activation du dégivrage.	0...250	min	0	0	0	0
<b>Cod</b>	Temps avec le compresseur éteint (OFF) avant l'activation du dégivrage	0...250	min	0	0	0	0
<b>dMr</b>	Valide la réinitialisation des calculs des dégivrages en cas de dégivrage manuel <b>n</b> = ne réinitialise pas les calculs ; <b>y</b> = réinitialise les calculs	n/y	flag	n	n	n	n
<b>d00</b>	Temps de fonctionnement du compresseur avant l'activation du dégivrage	0...250	heures	0	0	0	0
<b>d01</b>	Définition de l'unité de mesure de <b>d00</b> . <b>0</b> = heures ; <b>1</b> = minutes ; <b>2</b> = secondes.	0/1/2	num	0	0	0	0
<b>dit</b>	Intervalle de temps entre un dégivrage et le suivant	0...250	heures	6	6	6	6
<b>d11</b>	Définition de l'unité de mesure de <b>dit</b> . <b>0</b> = heures ; <b>1</b> = minutes ; <b>2</b> = secondes.	0/1/2	num	0	0	0	0
<b>d20</b>	Permet d'activer le dégivrage lorsque le compresseur est éteint. <ul style="list-style-type: none"> <li><b>0</b> = désactivée. Le dégivrage ne démarre pas.</li> <li><b>1</b> = validée. Le dégivrage démarre lorsque le compresseur est éteint.</li> </ul>	0/1	flag	0	0	0	0
<b>d40</b>	Permet de valider/désactiver l'utilisation de la sonde Pb2. <ul style="list-style-type: none"> <li><b>0</b> = désactivée. Le dégivrage ne tient pas compte de la sonde Pb2</li> <li><b>1</b> = validée. Le dégivrage fonctionne selon la valeur lue par Pb2 (Ne concerne que au dégivrage avec seuil)</li> </ul>	0/1	flag	0	0	0	0
<b>d41</b>	Définit le seuil d'activation du dégivrage	-67,0...302	°C/°F	0	0	0	0
<b>d42</b>	Définit le temps maximum pendant lequel la température de l'évaporateur peut rester sous le seuil <b>d41</b>	0...250	min	0	0	0	0



Paramètre	Description	Range	UM	Par défaut	AP1	AP2	AP3
<b>d43</b>	Définit le type de calcul du temps pendant lequel la température de l'évaporateur reste sous la valeur du seuil. <ul style="list-style-type: none"> <li>• <b>0</b> = calcul indépendant de l'état du compresseur</li> <li>• <b>1</b> = calcul avec compresseur allumé (le calcul redémarre lorsque le compresseur est éteint)</li> <li>• <b>2</b> = calcul indépendant de l'état du compresseur. Le calcul s'interrompt lorsque la température dépasse le seuil <b>d41</b></li> <li>• <b>3</b> = calcul avec compresseur allumé et jusqu'à ce que la température dépasse le seuil <b>d41</b></li> </ul>	0...3	num	0	0	0	0
<b>d44</b>	Définit le mode de gestion du seuil. <ul style="list-style-type: none"> <li>• <b>0</b> = valeur absolue (par exemple : <b>d41</b> = -25 °C signifie que la température du seuil est exactement -25 °C)</li> <li>• <b>1</b> = valeur relative (offset négatif, relatif à la valeur mesurée par la sonde de dégivrage Pb2 (si <b>d40</b> = 1) à la fin du premier cycle de refroidissement ou au démarrage)</li> </ul>	0/1	flag	0	0	0	0
<b>Fan (Ventilateurs)</b>							
<b>FPt</b>	Définit si le paramètre <b>FSt</b> est exprimé comme valeur absolue de température ou comme valeur relative au point de consigne. <b>0</b> = valeur absolue ; <b>1</b> = valeur relative.	0/1	flag	0,0	0,0	0,0	0,0
<b>FSt</b>	Température de blocage des ventilateurs ; une valeur, lue par la sonde d'évaporateur.	-67,0...320	°C/°F	2,0	2,0	2,0	2,0
<b>FAd</b>	Différentiel d'intervention de l'activation du ventilateur (paramètre <b>FSt</b> ).	1,0...25,0	°C/°F	2,0	2,0	2,0	2,0
<b>Fdt</b>	Temps de retard à l'activation des ventilateurs après un dégivrage.	0...250	min	0	0	0	0
<b>dt</b>	Temps d'égouttage.	0...250	min	5	5	5	5
<b>dFd</b>	Permet de sélectionner ou non la désactivation des ventilateurs de l'évaporateur durant le dégivrage. <b>n(0)</b> = non ; <b>y(1)</b> = oui (ventilateur désactivé, càd éteint).	n/y	flag	y	y	y	y

Paramètre	Description	Range	UM	Par défaut	AP1	AP2	AP3																																																																														
<b>FCo</b>	Modalité de fonctionnement des ventilateurs de l'évaporateur.	0...3	num	1	1	1	1																																																																														
	<table border="1"> <thead> <tr> <th rowspan="2">Pb2</th> <th rowspan="2">H42</th> <th rowspan="2">FCo</th> <th colspan="2">day</th> <th colspan="2">night</th> </tr> <tr> <th>Cn</th> <th>Cf</th> <th>Cn</th> <th>Cf</th> </tr> </thead> <tbody> <tr> <td rowspan="4">ok</td> <td rowspan="4">y</td> <td>0</td> <td>T</td> <td>Off</td> <td>T</td> <td>Off</td> </tr> <tr> <td>1</td> <td>T</td> <td>T</td> <td>T</td> <td>T</td> </tr> <tr> <td>2</td> <td>T</td> <td>DCd</td> <td>T</td> <td>DCn</td> </tr> <tr> <td>3</td> <td>T</td> <td>DCd</td> <td>T</td> <td>DCn</td> </tr> <tr> <td rowspan="4">ko</td> <td rowspan="4">y</td> <td>0</td> <td>On</td> <td>Off</td> <td>On</td> <td>Off</td> </tr> <tr> <td>1</td> <td>On</td> <td>On</td> <td>On</td> <td>On</td> </tr> <tr> <td>2</td> <td>On</td> <td>DCd</td> <td>On</td> <td>DCn</td> </tr> <tr> <td>3</td> <td>On</td> <td>DCd</td> <td>On</td> <td>DCn</td> </tr> <tr> <td rowspan="4">no</td> <td rowspan="4">n</td> <td>0</td> <td>On</td> <td>Off</td> <td>On</td> <td>Off</td> </tr> <tr> <td>1</td> <td>On</td> <td>On</td> <td>On</td> <td>On</td> </tr> <tr> <td>2</td> <td>On</td> <td>DCd</td> <td>On</td> <td>DCn</td> </tr> <tr> <td>3</td> <td>On</td> <td>DCd</td> <td>On</td> <td>DCn</td> </tr> </tbody> </table>							Pb2	H42	FCo	day		night		Cn	Cf	Cn	Cf	ok	y	0	T	Off	T	Off	1	T	T	T	T	2	T	DCd	T	DCn	3	T	DCd	T	DCn	ko	y	0	On	Off	On	Off	1	On	On	On	On	2	On	DCd	On	DCn	3	On	DCd	On	DCn	no	n	0	On	Off	On	Off	1	On	On	On	On	2	On	DCd	On	DCn	3	On	DCd	On	DCn	
	Pb2										H42	FCo	day		night																																																																						
								Cn	Cf	Cn			Cf																																																																								
	ok							y	0	T	Off	T	Off																																																																								
									1	T	T	T	T																																																																								
									2	T	DCd	T	DCn																																																																								
									3	T	DCd	T	DCn																																																																								
	ko							y	0	On	Off	On	Off																																																																								
									1	On	On	On	On																																																																								
									2	On	DCd	On	DCn																																																																								
									3	On	DCd	On	DCn																																																																								
	no							n	0	On	Off	On	Off																																																																								
									1	On	On	On	On																																																																								
2		On	DCd	On	DCn																																																																																
3		On	DCd	On	DCn																																																																																
<p><b>Légende en-têtes :</b>  <b>Pb2</b> = état sonde Pb2 (<b>ok</b> = présente ; <b>ko</b> = en erreur E2 et <b>no</b> = absente ; <b>day</b> = modalité jour ; <b>night</b> = modalité nuit ; <b>Cn</b> = compresseur allumé ; <b>Cf</b> = compresseur éteint.</p> <p><b>Légende état :</b>  <b>T</b> = ventilateurs thermostatés ; <b>On</b> = ventilateurs allumés ; <b>Off</b> = ventilateurs éteints ; <b>DCd</b> = Duty cycle jour ou <b>DCn</b> = Duty cycle nuit.</p>																																																																																					
<b>Fon</b>	Duty cycle jour (Day) : temps avec les ventilateurs allumés.	0...250	min	0	0	0	0																																																																														
<b>FoF</b>	Duty cycle jour (Day) : temps avec les ventilateurs éteints.	0...250	min	0	0	0	0																																																																														
<b>Fnn</b>	Duty cycle nuit (Night) : temps avec les ventilateurs allumés.	0...250	min	0	0	0	0																																																																														
<b>FnF</b>	Duty cycle nuit (Night) : temps avec les ventilateurs éteints.	0...250	min	0	0	0	0																																																																														
<b>ESF</b>	Activation modalité « nuit ». <b>n</b> (0) = non ; <b>y</b> (1) = oui.	n/y	flag	n	n	n	n																																																																														
<b>AL (Alarmes)</b>																																																																																					
<b>Att</b>	Définition de la valeur absolue ou relative des paramètres <b>HAL</b> et <b>LAL</b> . <b>0</b> = valeur absolue <b>1</b> = valeur relative	0/1	flag	0	0	0	0																																																																														
<b>AFd</b>	Différentiel des alarmes.	0,1...25,0	°C/°F	2,0	2,0	2,0	2,0																																																																														
<b>HAL</b>	Alarme de température maximale. Valeur de température (en valeur relative) dont le dépassement vers le haut entraînera l'activation de la signalisation d'alarme.	<b>LAL</b> ...302	°C/°F	150,0	150,0	150,0	150,0																																																																														
<b>LAL</b>	Alarme de température minimale. Valeur de température (en valeur relative) dont le dépassement vers le bas entraînera l'activation de la signalisation d'alarme.	-67,0... <b>HAL</b>	°C/°F	-50,0	-50,0	-50,0	-50,0																																																																														
<b>PAo</b>	Temps d'exclusion des alarmes à l'allumage du contrôleur, après une coupure de courant.	0...10	heures	0	0	0	0																																																																														
<b>dAo</b>	Temps de désactivation des alarmes de température après le dégivrage.	0...250	min	0	0	0	0																																																																														

Paramètre	Description	Range	UM	Par défaut	AP1	AP2	AP3
<b>oAo</b>	Retard signalisation alarme après la désactivation de l'entrée numérique (fermeture de la porte). Par alarme l'on entend l'alarme de haute et basse température	0...10	heures	0	0	0	0
<b>tdO</b>	Temps de retard de l'activation alarme porte ouverte.	0...250	min	0	0	0	0
<b>tAo</b>	Temps de retard signalisation alarme température.	0...250	min	0	0	0	0
<b>dAt</b>	Signalisation d'alarme pour dégivrage terminé pour time-out. <b>n</b> (0) = ne déclenche pas l'alarme ; <b>y</b> (1) = déclenche l'alarme.	n/y	flag	0	0	0	0
<b>EAL</b>	Une alarme externe bloque les régulateurs. <b>0</b> = ne bloque pas les régulateurs ; <b>1</b> = bloque compresseur et dégivrage ; <b>2</b> = bloque ventilateurs, compresseur et dégivrage ;	0/1/2	flag	n	n	n	n
<b>AoP</b>	Polarité sortie alarme. <b>0</b> = NO ; <b>1</b> = NF.	0/1	flag	1	1	1	1
<b>SA3</b>	Point de consigne alarme sonde 3.	-67,0...302	°C/°F	0,0	0,0	0,0	0,0
<b>dA3</b>		0,1...30,0	°C/°F	1,0	1,0	1,0	1,0
<b>rFt</b>	Retard signalisation alarme pour liquide de refroidissement insuffisant	0...250	min	0 (non présent dans les applications)			
<b>Lit (Éclairage et entrées numériques)</b>							
<b>dOd</b>	L'entrée numérique éteint les utilisations : <b>0</b> = désactivée ; <b>1</b> = désactive les ventilateurs ; <b>2</b> = désactive le compresseur ; <b>3</b> = désactive les ventilateurs et le compresseur.	0...3	num	0	0	0	0
<b>dAd</b>	Retard activation de l'entrée numérique	0...250	min	0	0	0	0
<b>dCO</b>	Retard d'activation compresseur depuis la validation	0...250	min	0	0	0	0
<b>AUP</b>	Activation sortie auxiliaire (AUX) à l'ouverture de la porte.	n/y	flag	n	n	y	n
<b>PrE (Pressostat)</b>							
<b>Pen</b>	Nombre d'erreurs admis pour entrée pressostat minimum/maximum	0...15	num	0	0	0	0
<b>PEi</b>	Intervalle calcul erreurs pressostat minimum/maximum	1...99	min	1	1	1	1
<b>PEt</b>	Retard activation compresseur après désactivation pressostat	0...255	min	0	0	0	0
<b>EnS (Économie d'énergie)</b>							
<b>oSP</b>	Valeur de température à additionner au point de consigne en cas de point de consigne réduit activé (fonction Economy)	-30,0...30,0	°C/°F	0,0	0,0	0,0	0,0
<b>OdF</b>	Offset différentiel durant un cycle d'économie d'énergie ou point de consigne réduit	0,1...30,0	°C/°F	2,0	2,0	2,0	2,0
<b>Add (Communication)</b>							
<b>Adr</b>	Adresse du contrôleur protocole Modbus.	1...247	flag	1 (non présent dans les applications)			
<b>bAU</b>	Sélection vitesse de transmission Modbus. <b>96</b> (0) = 9600 ; <b>192</b> (1) = 19200 ; <b>384</b> (2) = 38400	96/192/384	num	96 (non présent dans les applications)			
<b>Pty</b>	Bit de parité Modbus. <b>n</b> (0) = aucun ; <b>E</b> (1) = pair ; <b>o</b> (2) = impair.	n/E/o	num	E (non présent dans les applications)			
<b>diS (Écran)</b>							
<b>dro</b>	Sélectionne l'unité de mesure pour la visualisation de la température lue par les sondes. ( <b>0</b> = °C, <b>1</b> = °F). <b>Remarque</b> : le passage de °C à °F ou vice versa ne modifie pas les valeurs de <b>SEt</b> , <b>diF</b> , etc. (par exemple <b>SEt</b> = 10 °C devient 10 °F).	0/1	flag	0	0	0	0
<b>CA1</b>	Valeur de température positive ou négative à additionner à la valeur de Pb1.	-30,0...30,0	°C/°F	0,0	0,0	0,0	0,0

Paramètre	Description	Range	UM	Par défaut	AP1	AP2	AP3
<b>CA2</b>	Valeur de température positive ou négative à additionner à la valeur de Pb2.	-30,0...30,0	°C/°F	0,0	0,0	0,0	0,0
<b>CAI</b>	Activation de la valeur d'étalonnage. <b>0</b> = Additionne la valeur à la température affichée ; <b>1</b> = Additionne la valeur à la température utilisée par les régulateurs et non pas à la température affichée ; <b>2</b> = additionne la valeur à la température utilisée par les régulateurs et à la température affichée.	0/1/2	num	2	2	2	2
<b>LoC</b>	Verrouillage clavier. <b>n(0)</b> = Verrouillage clavier désactivé ; <b>y(1)</b> = Verrouillage clavier activé (À l'allumage ou 30 secondes après la dernière action sur l'interface utilisateur).	n/y	flag	y	y	y	y
<b>ddd</b>	Sélection du type de valeur à visualiser sur l'afficheur. <b>0</b> = point de consigne ; <b>1</b> = sonde Pb1 ; <b>2</b> = sonde Pb2 ; <b>3</b> = sonde Pb3.	0...3	num	1	1	1	1
<b>ddL</b>	Modalité d'affichage durant le dégivrage. <b>0</b> = affiche la température lue par Pb1 ; <b>1</b> = verrouille la lecture sur la valeur de Pb1 au début de dégivrage et jusqu'à obtention du point de consigne ; <b>2</b> = affiche l'étiquette <b>dEF</b> durant le dégivrage jusqu'à obtention du point de consigne.	0/1/2	num	0	0	0	0
<b>Ldd</b>	Valeur de time-out pour déverrouillage afficheur - étiquette <b>dEF</b>	0...250	min	30	30	30	30
<b>ndt</b>	Affichage avec point décimal. <b>n(0)</b> = non ; <b>y(1)</b> = oui.	n/y	flag	y	y	y	y
<b>FSE</b>	Définit la valeur (COEFF) utilisée par le filtre passe-bas pour le calcul de la valeur de température à afficher. <b>0</b> = désactivé ; <b>1</b> = 200 ; <b>2</b> = 100 ; <b>3</b> = 50 ; <b>4</b> = 25 ; <b>5</b> = 12 ; <b>6</b> = 6 ; <b>7</b> = 3.	0...7	num	0	0	0	0
<b>FdS</b>	Seuil de désactivation du filtre.	-67,0...302	°C/°F	0	0	0	0
<b>Ftt</b>	Temps écoulé au-delà de la valeur de <b>FdS</b> avant la désactivation du filtre.	0...250	min	0	0	0	0
<b>FHt</b>	Intervalle d'échantillonnage du filtre.	1...250	s	1	1	1	1
<b>PS1</b>	Quand il est validé ( <b>PS1</b> ≠0), il représente la clé d'accès aux paramètres utilisateur	0...250	num	0	0	0	0
<b>PS2</b>	Quand il est validé ( <b>PS2</b> ≠0), il représente la clé d'accès aux paramètres installateur	0...250	num	15	15	15	15
<b>CnF (Configuration)</b>							
<b>H00</b>	Sélection du type de sonde. <b>0</b> = PTC ; <b>1</b> = NTC ; <b>2</b> = Pt1000.	0/1/2	flag	1	1	1	1
<b>H08</b>	Modalité de fonctionnement en Stand-by. <b>0</b> = afficheur éteint ; les régulateurs sont activés et le dispositif signale d'éventuelles alarmes en rallumant l'afficheur ; <b>1</b> = afficheur éteint ; les régulateurs et les alarmes sont bloqués ; <b>2</b> = l'afficheur visualise l'étiquette « OFF » ; les régulateurs et les alarmes sont bloqués.	0/1/2	num	2	2	2	2

Paramètre	Description	Range	UM	Par défaut	AP1	AP2	AP3
H11	Configuration entrée numérique 1/polarité. <b>0</b> = désactivé ; <b>±1</b> = dégivrage ; <b>±2</b> = point de consigne réduit ; <b>±3</b> = auxiliaire ; <b>±4</b> = contact de porte ; <b>±5</b> = alarme extérieure ; <b>±6</b> = stand-by ; <b>±7</b> = pressostat ; <b>±8</b> = réduction rapide (DCC) ; <b>±9</b> = éclairage ; <b>±10</b> = économie d'énergie.  <b>Remarque :</b> <ul style="list-style-type: none"> <li>le signe « + » indique que l'entrée est activée si le contact est fermé.</li> <li>le signe « - » indique que l'entrée est activée si le contact est ouvert.</li> </ul>	-10...+10	num	0	0	0	0
H21	Configuration sortie numérique 1 ( <b>Out1</b> ) : <b>0</b> = désactivée ; <b>1</b> = compresseur ; <b>2</b> = dégivrage ; <b>3</b> = ventilateurs évaporateur ; <b>4</b> = alarme ; <b>5</b> = auxiliaire ; <b>6</b> = stand-by ; <b>7</b> = éclairage ; <b>8</b> = buzzer ; <b>9</b> = compresseur 2 ; <b>10</b> = dégivrage évaporateur 2 ; <b>11</b> = ventilateurs condenseur ; <b>12</b> = contrôle zone morte réchauffeur ; <b>13</b> = compresseur à vitesse variable (VSC).	0...13	num	1	1	1	1
H22	Configuration sortie numérique 2 ( <b>Out2</b> ). Identique à H21. <b>0</b> = désactivée ; <b>1</b> = compresseur ; <b>2</b> = dégivrage ; <b>3</b> = ventilateurs évaporateur ; <b>4</b> = alarme ; <b>5</b> = auxiliaire ; <b>6</b> = stand-by ; <b>7</b> = éclairage ; <b>8</b> = buzzer ; <b>9</b> = compresseur 2 ; <b>10</b> = dégivrage évaporateur 2 ; <b>11</b> = ventilateurs condenseur ; <b>12</b> = contrôle zone morte réchauffeur.	0...12	num	2	2	2	2
H23	Configuration sortie numérique 3 ( <b>Out3</b> ). Identique à H22.	0...12	num	3	3	3	3
H25	Active/désactive le buzzer. <b>0</b> = désactivé ; <b>1</b> = activé	0/1	flag	1	1	1	1
H31	Configuration touche $\Delta$ . <b>0</b> = désactivée ; <b>1</b> = dégivrage ; <b>2</b> = auxiliaire ; <b>3</b> = point de consigne réduit ; <b>4</b> = stand-by ; <b>5</b> = non utilisé ; <b>6</b> = non utilisé ; <b>7</b> = réduction rapide (DCC) ; <b>8</b> = éclairage.	0...8	num	1	1	1	1
H32	Configuration touche $\nabla$ . Identique à H31.	0...8	num	0	0	0	0
H33	Configuration touche $\ominus$ . Identique à H31.	0...8	num	4	4	4	4
H34	Configuration touche $\Psi$ . Identique à H31.	0...8	num	0	0	0	0
H35	Configuration touche $\star$ . Identique à H31.	0...8	num	0	0	0	0
H42	Présence sonde évaporateur. <b>n(0)</b> = non présente ; <b>y(1)</b> = présente.	n/y	flag	y	y	y	y
H60	Visualisation application sélectionnée. <b>0</b> = désactivé ; <b>1</b> = AP1 ; <b>2</b> = AP2 ; <b>3</b> = AP3.	0...3	num	1 (non présent dans les applications)			
tAb	Réservé : paramètre en lecture seule.	/	/	/	/	/	/
<b>FPr (UNICARD)</b>							
UL	Transfert des paramètres de programmation de contrôleur à UNICARD	/	/	/(non présent dans les applications)			
Fr	Formatage UNICARD. Effacement de toutes les données saisies sur UNICARD. <b>Remarque :</b> le recours au paramètre <b>Fr</b> entraîne la perte définitive des données saisies. L'opération ne peut pas être annulée.	/	/	/(non présent dans les applications)			
<b>FnC (Fonctions)</b>							
rAP	RàZ alarmes pressostat	/	/	/	/	/	/

**Remarque :** en cas de modification d'un ou de plusieurs paramètres du répertoire **CnF** ou indiqués par (!), débrancher puis rebrancher le contrôleur pour garantir le fonctionnement correct du dispositif.

## Paramètres IDNext 974 P/C

### Paramètres utilisateur IDNext 974 P/C

Paramètre	Description	Range	UM	Par défaut	AP1	AP2	AP3
<b>SEt</b>	Valeur de réglage avec plage comprise entre le point de consigne minimum <b>LSE</b> et le point de consigne maximum <b>HSE</b> . La valeur du point de consigne est définie dans le menu « État machine ».	<b>LSE...HSE</b>	°C/°F	3,0	3,0	0,0	-18,0
<b>dIF</b>	Différentiel d'intervention du relais compresseur ; le compresseur s'arrête dès l'obtention de la valeur de point de consigne configurée (sur indication de la sonde de régulation) pour repartir à une valeur de température équivalant au point de consigne plus la valeur du différentiel. <b>Remarque</b> : toujours différent de 0.	0,1...30,0	°C/°F	2,0	2,0	2,0	2,0
<b>LSE</b>	Valeur minimale point de consigne	-67,0... <b>HSE</b>	°C/°F	-55,0	-55,0	-55,0	-55,0
<b>HSE</b>	Valeur maximale point de consigne	<b>LSE</b> ...302	°C/°F	140,0	140,0	140	140
<b>dEt</b>	Time-out dégivrage. Détermine la durée maximale du dégivrage	1...250	min	20	20	25	25
<b>dS1</b>	Température de fin de dégivrage Évaporateur 1 (déterminée par la sonde Pb2)	-67,0...302	°C/°F	8,0	8,0	8,0	8,0
<b>dit</b>	Intervalle de temps entre un dégivrage et le suivant	0...250	heures	6	6	6	6
<b>FSt</b>	Température de blocage des ventilateurs ; une valeur, lue par la sonde d'évaporateur.	-67,0...320	°C/°F	2,0	2,0	2,0	2,0
<b>Fdt</b>	Temps de retard à l'activation des ventilateurs après un dégivrage.	0...250	min	0	0	0	0
<b>dt</b>	Temps d'égouttage.	0...250	min	5	5	5	5
<b>dFd</b>	Permet de sélectionner ou non la désactivation des ventilateurs de l'évaporateur durant le dégivrage. n(0) = non ; y(1) = oui (ventilateur désactivé, c'ad éteint).	n/y	flag	y	y	y	y
<b>HAL</b>	Alarme de température maximale. Valeur de température (en valeur relative) dont le dépassement vers le haut entraînera l'activation de la signalisation d'alarme.	<b>LAL</b> ...302	°C/°F	150,0	150,0	150,0	150,0
<b>LAL</b>	Alarme de température minimale. Valeur de température (en valeur relative) dont le dépassement vers le bas entraînera l'activation de la signalisation d'alarme.	-67,0... <b>HAL</b>	°C/°F	-50,0	-50,0	-50,0	-50,0
<b>rFt</b>	Retard signalisation alarme pour liquide de refroidissement insuffisant	0...250	min	0 (non présent dans les applications)			
<b>CA1</b>	Valeur de température positive ou négative à additionner à la valeur de Pb1.	-30,0...30,0	°C/°F	0,0	0,0	0,0	0,0
<b>CA2</b>	Valeur de température positive ou négative à additionner à la valeur de Pb2.	-30,0...30,0	°C/°F	0,0	0,0	0,0	0,0
<b>PS1</b>	Quand il est validé ( <b>PS1</b> ≠0), il représente la clé d'accès aux paramètres utilisateur	0...250	num	0	0	0	0
<b>H42</b>	Présence sonde évaporateur. n(0) = non présente ; y(1) = présente.	n/y	flag	y	y	y	y
<b>tAb</b>	Réservé : paramètre en lecture seule.	/	/	/	/	/	/
<b>rAP</b>	RàZ alarmes pressostat	/	/	/	/	/	/

**Remarque** : parmi les paramètres du menu « Utilisateur », le paramètre « **PA2** » permet d'accéder au menu « Installateur ».

**Remarque** : pour la liste complète des paramètres, voir la section « **Paramètres installateur** ».

## Paramètres installateur IDNext 974 P/C

Paramètre	Description	Range	UM	Par défaut	AP1	AP2	AP3
<b>SEt</b>	Valeur de réglage avec plage comprise entre le point de consigne minimum <b>LSE</b> et le point de consigne maximum <b>HSE</b> . La valeur du point de consigne est définie dans le menu « État machine ».	<b>LSE...HSE</b>	°C/°F	3,0	3,0	0,0	-18,0
<b>CP (Compresseur)</b>							
<b>dIF</b>	Différentiel d'intervention du relais compresseur ; le compresseur s'arrête dès l'obtention de la valeur de point de consigne configurée (sur indication de la sonde de régulation) pour repartir à une valeur de température équivalant au point de consigne plus la valeur du différentiel. <b>Remarque</b> : toujours différent de 0.	0,1...30,0	°C/°F	2,0	2,0	2,0	2,0
<b>LSE</b>	Valeur minimale point de consigne	-67,0... <b>HSE</b>	°C/°F	-55,0	-55,0	-55,0	-55,0
<b>HSE</b>	Valeur maximale point de consigne	<b>LSE</b> ...302	°C/°F	140,0	140,0	140	140
<b>HC</b>	Le régulateur fonctionnera en modalité réfrigération (définie « <b>C(0)</b> ») ou en modalité chauffage (définie « <b>H(1)</b> »)	C/H	flag	C	C	C	C
<b>ont</b>	Temps d'allumage du régulateur pour sonde en erreur : <ul style="list-style-type: none"> <li>si <b>Ont</b> = 1 et <b>OFt</b> = 0 compresseur toujours allumé</li> <li>si <b>Ont</b> = 1 et <b>OFt</b> &gt; 0 compresseur en duty cycle</li> </ul>	0...250	min	15	15	15	15
<b>oFt</b>	Temps d'extinction du régulateur pour sonde en erreur : <ul style="list-style-type: none"> <li>si <b>OFt</b> = 1 et <b>Ont</b> = 0 compresseur toujours éteint</li> <li>si <b>OFt</b> = 1 et <b>Ont</b> &gt; 0 compresseur en duty cycle</li> </ul>	0...250	min	15	15	15	15
<b>dOn</b>	Temps de retard activation relais compresseur de l'appel	0...250	s	0	0	0	0
<b>doF</b>	Retard après l'extinction ; entre l'extinction du relais du compresseur et l'allumage successif doit s'écouler le délai indiqué.	0...250	min	0	0	0	0
<b>dbi</b>	Temps de retard entre les allumages ; entre deux allumages successifs du compresseur, il faut que s'écoule le laps de temps indiqué.	0...250	min	0	0	0	0
<b>Cit</b>	Temps minimum d'activation du compresseur avant son éventuelle désactivation. Si <b>Cit</b> = 0, n'est pas activé.	0...250	min	0	0	0	0
<b>CAt</b>	Temps maximum d'activation du compresseur avant son éventuelle désactivation. Si <b>CAt</b> = 0, n'est pas activé.	0...250	min	0	0	0	0
<b>odo</b>	Temps de retard de l'activation des sorties à partir de l'allumage du contrôleur ou après une coupure de courant. <b>0</b> = non activée	0...250	min	0	0	0	0
<b>dCS</b>	Point de consigne « Cycle de Réduction »	-67,0...302	°C/°F	0,0	0,0	0,0	0,0
<b>tdC</b>	Durée « Cycle de réduction »	0...250	min	0	0	0	0
<b>dcc</b>	Retard activation dégivrage après un « Cycle de Réduction »	0...250	min	0	0	0	0
<b>CP2</b>	Retard activation 2ème compresseur	0...250	min	0	0	0	0
<b>dFA</b>	Retard activation compresseur et ventilateurs du condenseur après la demande	0...250	s	0	0	0	0
<b>dEF (Dégivrage)</b>							

Paramètre	Description	Range	UM	Par défaut	AP1	AP2	AP3
<b>dty</b>	Type de dégivrage. <b>0</b> = dégivrage électrique ou pour arrêt - compresseur éteint (OFF) pendant le dégivrage ; <b>1</b> = dégivrage à inversion de cycle (gaz chaud) ; compresseur allumé pendant le dégivrage ; <b>2</b> = dégivrage en mode « Free » ; dégivrage indépendant du compresseur.	0/1/2	num	0	0	0	0
<b>dOH</b>	Retard d'activation cycle de dégivrage depuis l'appel	0...250	min	0	0	0	0
<b>dEt</b>	Time-out dégivrage. Détermine la durée maximale du dégivrage	1...250	min	20	20	25	25
<b>dS1</b>	Température de fin de dégivrage Évaporateur 1 (déterminée par la sonde Pb2)	-67,0...302	°C/°F	8,0	8,0	8,0	8,0
<b>dS2</b>	Température de fin de dégivrage Évaporateur 2 (déterminée par la sonde Pb3 si <b>H43</b> = 2EP)	-67,0...302	°C/°F	0,0	0,0	0,0	0,0
<b>dPo</b>	Demande d'activation du dégivrage à l'allumage, si la température mesurée par Pb2 le permet. <b>n</b> (0) = non ; <b>y</b> (1) = oui	n/y	flag	n	n	n	n
<b>tCd</b>	Période de temps minimum avec le compresseur allumé (ON) ou éteint (OFF) avant l'activation du dégivrage.	0...250	min	0	0	0	0
<b>Cod</b>	Temps avec le compresseur éteint (OFF) avant l'activation du dégivrage	0...250	min	0	0	0	0
<b>dMr</b>	Valide la réinitialisation des calculs des dégivrages en cas de dégivrage manuel <b>n</b> = ne réinitialise pas les calculs ; <b>y</b> = réinitialise les calculs	n/y	flag	n	n	n	n
<b>d00</b>	Temps de fonctionnement du compresseur avant l'activation du dégivrage	0...250	heures	0	0	0	0
<b>d01</b>	Définition de l'unité de mesure de <b>d00</b> . <b>0</b> = heures ; <b>1</b> = minutes ; <b>2</b> = secondes.	0/1/2	num	0	0	0	0
<b>dit</b>	Intervalle de temps entre un dégivrage et le suivant	0...250	heures	6	6	6	6
<b>d11</b>	Définition de l'unité de mesure de <b>dit</b> . <b>0</b> = heures ; <b>1</b> = minutes ; <b>2</b> = secondes.	0/1/2	num	0	0	0	0
<b>d20</b>	Permet d'activer le dégivrage lorsque le compresseur est éteint. <ul style="list-style-type: none"><li><b>0</b> = désactivée. Le dégivrage ne démarre pas.</li><li><b>1</b> = validée. Le dégivrage démarre lorsque le compresseur est éteint.</li></ul>	0/1	flag	0	0	0	0
<b>d40</b>	Permet de valider/désactiver l'utilisation de la sonde Pb2. <ul style="list-style-type: none"><li><b>0</b> = désactivée. Le dégivrage ne tient pas compte de la sonde Pb2</li><li><b>1</b> = validée. Le dégivrage fonctionne selon la valeur lue par Pb2 (Ne concerne que au dégivrage avec seuil)</li></ul>	0/1	flag	0	0	0	0
<b>d41</b>	Définit le seuil d'activation du dégivrage	-67,0...302	°C/°F	0	0	0	0
<b>d42</b>	Définit le temps maximum pendant lequel la température de l'évaporateur peut rester sous le seuil <b>d41</b>	0...250	min	0	0	0	0







Paramètre	Description	Range	UM	Par défaut	AP1	AP2	AP3
<b>d43</b>	Définit le type de calcul du temps pendant lequel la température de l'évaporateur reste sous la valeur du seuil. <ul style="list-style-type: none"> <li>• <b>0</b> = calcul indépendant de l'état du compresseur</li> <li>• <b>1</b> = calcul avec compresseur allumé (le calcul redémarre lorsque le compresseur est éteint)</li> <li>• <b>2</b> = calcul indépendant de l'état du compresseur. Le calcul s'interrompt lorsque la température dépasse le seuil <b>d41</b></li> <li>• <b>3</b> = calcul avec compresseur allumé et jusqu'à ce que la température dépasse le seuil <b>d41</b></li> </ul>	0...3	num	0	0	0	0
<b>d44</b>	Définit le mode de gestion du seuil. <ul style="list-style-type: none"> <li>• <b>0</b> = valeur absolue (par exemple : <b>d41</b> = -25 °C signifie que la température du seuil est exactement -25 °C)</li> <li>• <b>1</b> = valeur relative (offset négatif, relatif à la valeur mesurée par la sonde de dégivrage Pb2 (si <b>d40</b> = 1) à la fin du premier cycle de refroidissement ou au démarrage)</li> </ul>	0/1	flag	0	0	0	0
<b>d90</b>	Définit la modalité de dégivrage avec RTC. <ul style="list-style-type: none"> <li>• <b>0</b> = RTC désactivé</li> <li>• <b>1</b> = Réservé</li> <li>• <b>2</b> = RTC à intervalles fixes (<b>d91</b>)</li> <li>• <b>3</b> = RTC périodique</li> </ul>	0...3	num	0	0	0	0
<b>d91</b>	Définit le nombre de dégivrages quotidiens (uniquement si <b>d90</b> = 2)	0...255	num	0	0	0	0
<b>d92</b>	Définit le premier jour férié. <ul style="list-style-type: none"> <li>• <b>0</b> = Dimanche</li> <li>• <b>1</b> = Lundi</li> <li>• <b>2</b> = Mardi</li> <li>• <b>3</b> = Mercredi</li> <li>• <b>4</b> = Jeudi</li> <li>• <b>5</b> = Vendredi</li> <li>• <b>6</b> = Samedi</li> <li>• <b>7</b> = Désactivé</li> </ul>	0...7	num	0	0	0	0
<b>d93</b>	Définit le deuxième jour férié. Identique à <b>d92</b>	0...7	num	0	0	0	0
<b>d94</b>	Définit la durée en jours du dégivrage périodique	1...7	num	0	0	0	0
<b>d1h</b>	Heure à laquelle commence le dégivrage le premier jour ouvrable	0...23	heures	0	0	0	0
<b>d1n</b>	Minute à laquelle commence le dégivrage le premier jour ouvrable	0...59	min	0	0	0	0
<b>F1h</b>	Heure à laquelle commence le dégivrage le premier jour férié	0...23	heures	0	0	0	0
<b>F1n</b>	Minute à laquelle commence le dégivrage le premier jour férié	0...59	min	0	0	0	0
<b>Fan (Ventilateurs)</b>							
<b>FPt</b>	Définit si le paramètre <b>FSt</b> est exprimé comme valeur absolue de température ou comme valeur relative au point de consigne. <b>0</b> = valeur absolue ; <b>1</b> = valeur relative.	0/1	flag	0,0	0,0	0,0	0,0
<b>FSt</b>	Température de blocage des ventilateurs ; une valeur, lue par la sonde d'évaporateur.	-67,0...320	°C/°F	2,0	2,0	2,0	2,0
<b>FAd</b>	Différentiel d'intervention de l'activation du ventilateur (paramètre <b>FSt</b> ).	1,0...25,0	°C/°F	2,0	2,0	2,0	2,0
<b>Fdt</b>	Temps de retard à l'activation des ventilateurs après un dégivrage.	0...250	min	0	0	0	0
<b>dt</b>	Temps d'égouttage.	0...250	min	5	5	5	5

Paramètre	Description	Range	UM	Par défaut	AP1	AP2	AP3																																																																													
<b>dFd</b>	Permet de sélectionner ou non la désactivation des ventilateurs de l'évaporateur durant le dégivrage. <b>n(0)</b> = non ; <b>y(1)</b> = oui (ventilateur désactivé, cad éteint).	n/y	flag	y	y	y	y																																																																													
<b>FCo</b>	<p>Modalité de fonctionnement des ventilateurs de l'évaporateur.</p> <table border="1"> <thead> <tr> <th rowspan="2">Pb2</th> <th rowspan="2">H42</th> <th rowspan="2">FCo</th> <th colspan="2">day</th> <th colspan="2">night</th> </tr> <tr> <th>Cn</th> <th>Cf</th> <th>Cn</th> <th>Cf</th> </tr> </thead> <tbody> <tr> <td rowspan="4">ok</td> <td rowspan="4">y</td> <td>0</td> <td>T</td> <td>Off</td> <td>T</td> <td>Off</td> </tr> <tr> <td>1</td> <td>T</td> <td>T</td> <td>T</td> <td>T</td> </tr> <tr> <td>2</td> <td>T</td> <td>DCd</td> <td>T</td> <td>DCn</td> </tr> <tr> <td>3</td> <td>T</td> <td>DCd</td> <td>T</td> <td>DCn</td> </tr> <tr> <td rowspan="4">ko</td> <td rowspan="4">y</td> <td>0</td> <td>On</td> <td>Off</td> <td>On</td> <td>Off</td> </tr> <tr> <td>1</td> <td>On</td> <td>On</td> <td>On</td> <td>On</td> </tr> <tr> <td>2</td> <td>On</td> <td>DCd</td> <td>On</td> <td>DCn</td> </tr> <tr> <td>3</td> <td>On</td> <td>DCd</td> <td>On</td> <td>DCn</td> </tr> <tr> <td rowspan="4">no</td> <td rowspan="4">n</td> <td>0</td> <td>On</td> <td>Off</td> <td>On</td> <td>Off</td> </tr> <tr> <td>1</td> <td>On</td> <td>On</td> <td>On</td> <td>On</td> </tr> <tr> <td>2</td> <td>On</td> <td>DCd</td> <td>On</td> <td>DCn</td> </tr> <tr> <td>3</td> <td>On</td> <td>DCd</td> <td>On</td> <td>DCn</td> </tr> </tbody> </table> <p><b>Légende en-têtes :</b>  <b>Pb2</b> = état sonde Pb2 (<b>ok</b> = présente ; <b>ko</b> = en erreur E2 et <b>no</b> = absente ; <b>day</b> = modalité jour ; <b>night</b> = modalité nuit ; <b>Cn</b> = compresseur allumé ; <b>Cf</b> = compresseur éteint.</p> <p><b>Légende état :</b>  <b>T</b> = ventilateurs thermostatés ; <b>On</b> = ventilateurs allumés ; <b>Off</b> = ventilateurs éteints ; <b>DCd</b> = Duty cycle jour ou <b>DCn</b> = Duty cycle nuit.</p>	Pb2	H42	FCo	day		night		Cn	Cf	Cn	Cf	ok	y	0	T	Off	T	Off	1	T	T	T	T	2	T	DCd	T	DCn	3	T	DCd	T	DCn	ko	y	0	On	Off	On	Off	1	On	On	On	On	2	On	DCd	On	DCn	3	On	DCd	On	DCn	no	n	0	On	Off	On	Off	1	On	On	On	On	2	On	DCd	On	DCn	3	On	DCd	On	DCn	0...3	num	1	1	1	1
Pb2	H42				FCo	day		night																																																																												
		Cn	Cf	Cn		Cf																																																																														
ok	y	0	T	Off	T	Off																																																																														
		1	T	T	T	T																																																																														
		2	T	DCd	T	DCn																																																																														
		3	T	DCd	T	DCn																																																																														
ko	y	0	On	Off	On	Off																																																																														
		1	On	On	On	On																																																																														
		2	On	DCd	On	DCn																																																																														
		3	On	DCd	On	DCn																																																																														
no	n	0	On	Off	On	Off																																																																														
		1	On	On	On	On																																																																														
		2	On	DCd	On	DCn																																																																														
		3	On	DCd	On	DCn																																																																														
<b>Fon</b>	Duty cycle jour (Day) : temps avec les ventilateurs allumés.	0...250	min	0	0	0	0																																																																													
<b>FoF</b>	Duty cycle jour (Day) : temps avec les ventilateurs éteints.	0...250	min	0	0	0	0																																																																													
<b>Fnn</b>	Duty cycle nuit (Night) : temps avec les ventilateurs allumés.	0...250	min	0	0	0	0																																																																													
<b>FnF</b>	Duty cycle nuit (Night) : temps avec les ventilateurs éteints.	0...250	min	0	0	0	0																																																																													
<b>ESF</b>	Activation modalité « nuit ». <b>n(0)</b> = non ; <b>y(1)</b> = oui.	n/y	flag	n	n	n	n																																																																													
<b>AL (Alarmes)</b>																																																																																				
<b>Att</b>	Définition de la valeur absolue ou relative des paramètres <b>HAL</b> et <b>LAL</b> . <b>0</b> = valeur absolue <b>1</b> = valeur relative	0/1	flag	0	0	0	0																																																																													
<b>AFd</b>	Différentiel des alarmes.	0,1...25,0	°C/°F	2,0	2,0	2,0	2,0																																																																													
<b>HAL</b>	Alarme de température maximale. Valeur de température (en valeur relative) dont le dépassement vers le haut entraînera l'activation de la signalisation d'alarme.	<b>LAL</b> ...302	°C/°F	150,0	150,0	150,0	150,0																																																																													
<b>LAL</b>	Alarme de température minimale. Valeur de température (en valeur relative) dont le dépassement vers le bas entraînera l'activation de la signalisation d'alarme.	-67,0... <b>HAL</b>	°C/°F	-50,0	-50,0	-50,0	-50,0																																																																													
<b>PAo</b>	Temps d'exclusion des alarmes à l'allumage du contrôleur, après une coupure de courant.	0...10	heures	0	0	0	0																																																																													

Paramètre	Description	Range	UM	Par défaut	AP1	AP2	AP3
<b>dAo</b>	Temps de désactivation des alarmes de température après le dégivrage.	0...250	min	0	0	0	0
<b>oAo</b>	Retard signalisation alarme après la désactivation de l'entrée numérique (fermeture de la porte). Par alarme l'on entend l'alarme de haute et basse température	0...10	heures	0	0	0	0
<b>tdO</b>	Temps de retard de l'activation alarme porte ouverte.	0...250	min	0	0	0	0
<b>tAo</b>	Temps de retard signalisation alarme température.	0...250	min	0	0	0	0
<b>dAt</b>	Signalisation d'alarme pour dégivrage terminé pour time-out. <b>n(0)</b> = ne déclenche pas l'alarme ; <b>y(1)</b> = déclenche l'alarme.	n/y	flag	0	0	0	0
<b>EAL</b>	Une alarme externe bloque les régulateurs. <b>0</b> = ne bloque pas les régulateurs ; <b>1</b> = bloque compresseur et dégivrage ; <b>2</b> = bloque ventilateurs, compresseur et dégivrage ;	0/1/2	flag	n	n	n	n
<b>AoP</b>	Polarité sortie alarme. <b>0</b> = NO ; <b>1</b> = NF.	0/1	flag	1	1	1	1
<b>SA3</b>	Point de consigne alarme sonde 3.	-67,0...302	°C/°F	0,0	0,0	0,0	0,0
<b>dA3</b>		0,1...30,0	°C/°F	1,0	1,0	1,0	1,0
<b>rFt</b>	Retard signalisation alarme pour liquide de refroidissement insuffisant	0...250	min	0 (non présent dans les applications)			
<b>Lit (Éclairage et entrées numériques)</b>							
<b>dOd</b>	L'entrée numérique éteint les utilisations : <b>0</b> = désactivée ; <b>1</b> = désactive les ventilateurs ; <b>2</b> = désactive le compresseur ; <b>3</b> = désactive les ventilateurs et le compresseur.	0...3	num	0	0	0	0
<b>dAd</b>	Retard activation de l'entrée numérique	0...250	min	0	0	0	0
<b>dCO</b>	Retard d'activation compresseur depuis la validation	0...250	min	0	0	0	0
<b>AUP</b>	Activation sortie auxiliaire (AUX) à l'ouverture de la porte.	n/y	flag	n	n	n	n
<b>PrE (Pressostat)</b>							
<b>Pen</b>	Nombre d'erreurs admis pour entrée pressostat minimum/maximum	0...15	num	0	0	0	0
<b>PEi</b>	Intervalle calcul erreurs pressostat minimum/maximum	1...99	min	1	1	1	1
<b>PEt</b>	Retard activation compresseur après désactivation pressostat	0...255	min	0	0	0	0
<b>EnS (Économie d'énergie)</b>							
<b>oSP</b>	Valeur de température à additionner au point de consigne en cas de point de consigne réduit activé (fonction Economy)	-30,0...30,0	°C/°F	0,0	0,0	0,0	0,0
<b>OdF</b>	Offset différentiel durant un cycle d'économie d'énergie ou point de consigne réduit	0,1...30,0	°C/°F	2,0	2,0	2,0	2,0
<b>Add (Communication)</b>							
<b>Adr</b>	Adresse du contrôleur protocole Modbus.	1...247	flag	1 (non présent dans les applications)			
<b>bAU</b>	Sélection vitesse de transmission Modbus. <b>96</b> (0) = 9600 ; <b>192</b> (1) = 19200 ; <b>384</b> (2) = 38400	96/192/384	num	96 (non présent dans les applications)			
<b>Pty</b>	Bit de parité Modbus. <b>n(0)</b> = aucun ; <b>E(1)</b> = pair ; <b>o(2)</b> = impair.	n/E/o	num	E (non présent dans les applications)			
<b>diS (Écran)</b>							
<b>dro</b>	Sélectionne l'unité de mesure pour la visualisation de la température lue par les sondes. ( <b>0</b> = °C, <b>1</b> = °F). <b>Remarque</b> : le passage de °C à °F ou vice versa ne modifie pas les valeurs de <b>SEt</b> , <b>diF</b> , etc. (par exemple <b>SEt</b> = 10 °C devient 10 °F).	0/1	flag	0	0	0	0

Paramètre	Description	Range	UM	Par défaut	AP1	AP2	AP3
CA1	Valeur de température positive ou négative à additionner à la valeur de Pb1.	-30,0...30,0	°C/°F	0,0	0,0	0,0	0,0
CA2	Valeur de température positive ou négative à additionner à la valeur de Pb2.	-30,0...30,0	°C/°F	0,0	0,0	0,0	0,0
CA3	Valeur de température positive ou négative à additionner à la valeur de Pb3.	-30,0...30,0	°C/°F	0,0	0,0	0,0	0,0
CAi	Activation de la valeur d'étalonnage. <b>0</b> = Additionne la valeur à la température affichée ; <b>1</b> = Additionne la valeur à la température utilisée par les régulateurs et non pas à la température affichée ; <b>2</b> = additionne la valeur à la température utilisée par les régulateurs et à la température affichée.	0/1/2	num	2	2	2	2
LoC	Verrouillage clavier. <b>n(0)</b> = Verrouillage clavier désactivé ; <b>y(1)</b> = Verrouillage clavier activé (À l'allumage ou 30 secondes après la dernière action sur l'interface utilisateur).	n/y	flag	y	y	y	y
ddd	Sélection du type de valeur à visualiser sur l'afficheur. <b>0</b> = point de consigne ; <b>1</b> = sonde Pb1 ; <b>2</b> = sonde Pb2 ; <b>3</b> = sonde Pb3.	0...3	num	1	1	1	1
ddL	Modalité d'affichage durant le dégivrage. <b>0</b> = affiche la température lue par Pb1 ; <b>1</b> = verrouille la lecture sur la valeur de Pb1 au début de dégivrage et jusqu'à obtention du point de consigne ; <b>2</b> = affiche l'étiquette <b>dEF</b> durant le dégivrage jusqu'à obtention du point de consigne.	0/1/2	num	0	0	0	0
Ldd	Valeur de time-out pour déverrouillage afficheur - étiquette <b>dEF</b>	0...250	min	30	30	30	30
ndt	Affichage avec point décimal. <b>n(0)</b> = non ; <b>y(1)</b> = oui.	n/y	flag	y	y	y	y
FSE	Définit la valeur (COEFF) utilisée par le filtre passe-bas pour le calcul de la valeur de température à afficher. <b>0</b> = désactivé ; <b>1</b> = 200 ; <b>2</b> = 100 ; <b>3</b> = 50 ; <b>4</b> = 25 ; <b>5</b> = 12 ; <b>6</b> = 6 ; <b>7</b> = 3.	0...7	num	0	0	0	0
FdS	Seuil de désactivation du filtre.	-67,0...302	°C/°F	0	0	0	0
Ftt	Temps écoulé au-delà de la valeur de <b>FdS</b> avant la désactivation du filtre.	0...250	min	0	0	0	0
FHt	Intervalle d'échantillonnage du filtre.	1...250	s	1	1	1	1
PS1	Quand il est validé ( <b>PS1</b> ≠0), il représente la clé d'accès aux paramètres utilisateur	0...250	num	0	0	0	0
PS2	Quand il est validé ( <b>PS2</b> ≠0), il représente la clé d'accès aux paramètres installateur	0...250	num	15	15	15	15
<b>CnF (Configuration)</b>							
H00	Sélection du type de sonde. <b>0</b> = PTC ; <b>1</b> = NTC ; <b>2</b> = Pt1000.	0/1/2	flag	1	1	1	1
H08	Modalité de fonctionnement en Stand-by. <b>0</b> = afficheur éteint ; les régulateurs sont activés et le dispositif signale d'éventuelles alarmes en rallumant l'afficheur ; <b>1</b> = afficheur éteint ; les régulateurs et les alarmes sont bloqués ; <b>2</b> = l'afficheur visualise l'étiquette « OFF » ; les régulateurs et les alarmes sont bloqués.	0/1/2	num	2	2	2	2

Paramètre	Description	Range	UM	Par défaut	AP1	AP2	AP3
H11	Configuration entrée numérique 1/polarité. <b>0</b> = désactivé ; <b>±1</b> = dégivrage ; <b>±2</b> = point de consigne réduit ; <b>±3</b> = auxiliaire ; <b>±4</b> = contact de porte ; <b>±5</b> = alarme extérieure ; <b>±6</b> = stand-by ; <b>±7</b> = pressostat ; <b>±8</b> = réduction rapide (DCC) ; <b>±9</b> = éclairage ; <b>±10</b> = économie d'énergie.  <b>Remarque :</b> <ul style="list-style-type: none"> <li>le signe « + » indique que l'entrée est activée si le contact est fermé.</li> <li>le signe « - » indique que l'entrée est activée si le contact est ouvert.</li> </ul>	-10...+10	num	0	0	0	0
H21	Configuration sortie numérique 1 ( <b>Out1</b> ) : <b>0</b> = désactivée ; <b>1</b> = compresseur ; <b>2</b> = dégivrage ; <b>3</b> = ventilateurs évaporateur ; <b>4</b> = alarme ; <b>5</b> = auxiliaire ; <b>6</b> = stand-by ; <b>7</b> = éclairage ; <b>8</b> = buzzer ; <b>9</b> = compresseur 2 ; <b>10</b> = dégivrage évaporateur 2 ; <b>11</b> = ventilateurs condenseur ; <b>12</b> = contrôle zone morte réchauffeur ; <b>13</b> = compresseur à vitesse variable (VSC).	0...13	num	1	1	1	1
H22	Configuration sortie numérique 2 ( <b>Out2</b> ). Identique à H21. <b>0</b> = désactivée ; <b>1</b> = compresseur ; <b>2</b> = dégivrage ; <b>3</b> = ventilateurs évaporateur ; <b>4</b> = alarme ; <b>5</b> = auxiliaire ; <b>6</b> = stand-by ; <b>7</b> = éclairage ; <b>8</b> = buzzer ; <b>9</b> = compresseur 2 ; <b>10</b> = dégivrage évaporateur 2 ; <b>11</b> = ventilateurs condenseur ; <b>12</b> = contrôle zone morte réchauffeur.	0...12	num	2	2	2	2
H23	Configuration sortie numérique 3 ( <b>Out3</b> ). Identique à H22.	0...12	num	3	3	3	3
H31	Configuration touche  . <b>0</b> = désactivée ; <b>1</b> = dégivrage ; <b>2</b> = auxiliaire ; <b>3</b> = point de consigne réduit ; <b>4</b> = stand-by ; <b>5</b> = non utilisé ; <b>6</b> = non utilisé ; <b>7</b> = réduction rapide (DCC) ; <b>8</b> = éclairage.	0...8	num	1	1	1	1
H32	Configuration touche  . Identique à H31.	0...8	num	0	0	0	0
H33	Configuration touche  . Identique à H31.	0...8	num	4	4	4	4
H34	Configuration touche  . Identique à H31.	0...8	num	0	0	0	0
H35	Configuration touche  . Identique à H31.	0...8	num	0	0	0	0
H42	Présence sonde évaporateur. <b>n(0)</b> = non présente ; <b>y(1)</b> = présente.	n/y	flag	y	y	y	y
H43	Présence sonde Pb3. <b>n(0)</b> = non présente ; <b>y(1)</b> = présente ; <b>2EP(2)</b> = deuxième évaporateur.	n/y/2EP	flag	n	n	n	n
H45	Mode d'entrée en dégivrage pour les applications avec double évaporateur. <b>0</b> = uniquement premier évaporateur ; <b>1</b> = si la température d'au moins des évaporateurs est inférieure à celle de fin de dégivrage ; <b>2</b> = uniquement si la température des deux évaporateurs est inférieure à celle de fin de dégivrage ; <b>3</b> = 1er évaporateur et 2ème évaporateur alternativement.	0...3	num	1	1	1	1
H48	Présence RTC (Real Time Clock). <b>0</b> = RTC absente ; <b>1</b> = RTC présente.	0/1	flag	1	1	1	1
H60	Visualisation application sélectionnée. <b>0</b> = désactivé ; <b>1</b> = AP1 ; <b>2</b> = AP2 ; <b>3</b> = AP3.	0...3	num	1 (non présent dans les applications)			
tAb	Réservé : paramètre en lecture seule.	/	/	/	/	/	/

Paramètre	Description	Range	UM	Par défaut	AP1	AP2	AP3
<b>FPr (UNICARD)</b>							
<b>UL</b>	Transfert des paramètres de programmation de contrôleur à UNICARD	/	/	/(non présent dans les applications)			
<b>Fr</b>	Formatage UNICARD. Effacement de toutes les données saisies sur UNICARD. <b>Remarque</b> : le recours au paramètre <b>Fr</b> entraîne la perte définitive des données saisies. L'opération ne peut pas être annulée.	/	/	/(non présent dans les applications)			
<b>FnC (Fonctions)</b>							
<b>rAP</b>	RàZ alarmes pressostat	/	/	/	/	/	/
<b>nAd (jour et nuit)</b>							
<b>E10</b>	Sélection de la modalité d'activation Évènement 1. <b>0</b> = désactivé ; <b>1</b> = Lundi ; <b>2</b> = Mardi ; <b>3</b> = Mercredi ; <b>4</b> = Jeudi ; <b>5</b> = Vendredi ; <b>6</b> = Samedi ; <b>7</b> = Dimanche ; <b>8</b> = du Lundi au Vendredi ; <b>9</b> = du Lundi au Samedi ; <b>10</b> = Samedi et Dimanche ; <b>11</b> = tous les jours.	0...11	num	0 (non présent dans les applications)			
<b>E11</b>	Heure de début Évènement 1.	0...23	heures	0 (non présent dans les applications)			
<b>E12</b>	Minutes de début Évènement 1.	0...59	min	0 (non présent dans les applications)			
<b>E13</b>	Heure de fin Évènement 1.	0...23	heures	0 (non présent dans les applications)			
<b>E14</b>	Minutes de fin Évènement 1.	0...59	min	0 (non présent dans les applications)			
<b>E15</b>	Définit le type d'Évènement 1. <b>0</b> = Économie d'énergie ; <b>1</b> = AUX désactivé ; <b>2</b> = AUX activé ; <b>3</b> = Stand-by ; <b>4</b> = Lumière allumée ; <b>5</b> = Lumière éteinte.	0...5	num	0 (non présent dans les applications)			
<b>E20</b>	Sélection de la modalité d'activation Évènement 2. Identique à <b>E10</b> .	0...11	num	0 (non présent dans les applications)			
<b>E21</b>	Heure de début Évènement 2.	0...23	heures	0 (non présent dans les applications)			
<b>E22</b>	Minutes de début Évènement 2.	0...59	min	0 (non présent dans les applications)			
<b>E23</b>	Heure de fin Évènement 2.	0...23	heures	0 (non présent dans les applications)			
<b>E24</b>	Minutes de fin Évènement 2.	0...59	min	0 (non présent dans les applications)			
<b>E25</b>	Définit le type d'Évènement 2. Identique à <b>E15</b> .	0...5	num	0 (non présent dans les applications)			

**Remarque** : en cas de modification d'un ou de plusieurs paramètres du répertoire **CnF** ou indiqués par (!), débrancher puis rebrancher le contrôleur pour garantir le fonctionnement correct du dispositif.

## Paramètres IDNext 974 P/CI

### Paramètres utilisateur IDNext 974 P/CI

Paramètre	Description	Range	UM	Par défaut	AP1	AP2	AP3
<b>SEt</b>	Valeur de réglage avec plage comprise entre le point de consigne minimum <b>LSE</b> et le point de consigne maximum <b>HSE</b> . La valeur du point de consigne est définie dans le menu « État machine ».	<b>LSE...HSE</b>	°C/°F	3,0	3,0	0,0	-18,0
<b>dIF</b>	Différentiel d'intervention du relais compresseur ; le compresseur s'arrête dès l'obtention de la valeur de point de consigne configurée (sur indication de la sonde de régulation) pour repartir à une valeur de température équivalant au point de consigne plus la valeur du différentiel. <b>Remarque</b> : toujours différent de 0.	0,1...30,0	°C/°F	2,0	2,0	2,0	2,0
<b>LSE</b>	Valeur minimale point de consigne	-67,0... <b>HSE</b>	°C/°F	-55,0	-55,0	-55,0	-55,0
<b>HSE</b>	Valeur maximale point de consigne	<b>LSE</b> ...302	°C/°F	140,0	140,0	140	140
<b>dEt</b>	Time-out dégivrage. Détermine la durée maximale du dégivrage	1...250	min	20	20	25	25
<b>dS1</b>	Température de fin de dégivrage Évaporateur 1 (déterminée par la sonde Pb2)	-67,0...302	°C/°F	8,0	8,0	8,0	8,0
<b>dit</b>	Intervalle de temps entre un dégivrage et le suivant	0...250	heures	6	6	6	6
<b>FSt</b>	Température de blocage des ventilateurs ; une valeur, lue par la sonde d'évaporateur.	-67,0...320	°C/°F	2,0	2,0	2,0	2,0
<b>Fdt</b>	Temps de retard à l'activation des ventilateurs après un dégivrage.	0...250	min	0	0	0	0
<b>dt</b>	Temps d'égouttage.	0...250	min	5	5	5	5
<b>dFd</b>	Permet de sélectionner ou non la désactivation des ventilateurs de l'évaporateur durant le dégivrage. n(0) = non ; y(1) = oui (ventilateur désactivé, c'ad éteint).	n/y	flag	y	y	y	y
<b>HAL</b>	Alarme de température maximale. Valeur de température (en valeur relative) dont le dépassement vers le haut entraînera l'activation de la signalisation d'alarme.	<b>LAL</b> ...302	°C/°F	150,0	150,0	150,0	150,0
<b>LAL</b>	Alarme de température minimale. Valeur de température (en valeur relative) dont le dépassement vers le bas entraînera l'activation de la signalisation d'alarme.	-67,0... <b>HAL</b>	°C/°F	-50,0	-50,0	-50,0	-50,0
<b>rFt</b>	Retard signalisation alarme pour liquide de refroidissement insuffisant	0...250	min	0 (non présent dans les applications)			
<b>CA1</b>	Valeur de température positive ou négative à additionner à la valeur de Pb1.	-30,0...30,0	°C/°F	0,0	0,0	0,0	0,0
<b>CA2</b>	Valeur de température positive ou négative à additionner à la valeur de Pb2.	-30,0...30,0	°C/°F	0,0	0,0	0,0	0,0
<b>PS1</b>	Quand il est validé ( <b>PS1</b> ≠0), il représente la clé d'accès aux paramètres utilisateur	0...250	num	0	0	0	0
<b>H42</b>	Présence sonde évaporateur. n(0) = non présente ; y(1) = présente.	n/y	flag	y	y	y	y
<b>tAb</b>	Réservé : paramètre en lecture seule.	/	/	/	/	/	/
<b>rAP</b>	RàZ alarmes pressostat	/	/	/	/	/	/

**Remarque** : parmi les paramètres du menu « Utilisateur », le paramètre « **PA2** » permet d'accéder au menu « Installateur ».

**Remarque** : pour la liste complète des paramètres, voir la section « **Paramètres installateur** ».

## Paramètres installateur IDNext 974 P/CI

Paramètre	Description	Range	UM	Par défaut	AP1	AP2	AP3
<b>SEt</b>	Valeur de réglage avec plage comprise entre le point de consigne minimum <b>LSE</b> et le point de consigne maximum <b>HSE</b> . La valeur du point de consigne est définie dans le menu « État machine ».	<b>LSE...HSE</b>	°C/°F	3,0	3,0	0,0	-18,0
<b>CP (Compresseur)</b>							
<b>dIF</b>	Différentiel d'intervention du relais compresseur ; le compresseur s'arrête dès l'obtention de la valeur de point de consigne configurée (sur indication de la sonde de régulation) pour repartir à une valeur de température équivalant au point de consigne plus la valeur du différentiel. <b>Remarque</b> : toujours différent de 0.	0,1...30,0	°C/°F	2,0	2,0	2,0	2,0
<b>LSE</b>	Valeur minimale point de consigne	-67,0... <b>HSE</b>	°C/°F	-55,0	-55,0	-55,0	-55,0
<b>HSE</b>	Valeur maximale point de consigne	<b>LSE</b> ...302	°C/°F	140,0	140,0	140	140
<b>HC</b>	Le régulateur fonctionnera en modalité réfrigération (définie « <b>C(0)</b> ») ou en modalité chauffage (définie « <b>H(1)</b> »)	C/H	flag	C	C	C	C
<b>ont</b>	Temps d'allumage du régulateur pour sonde en erreur : <ul style="list-style-type: none"> <li>• si <b>Ont</b> = 1 et <b>OFt</b> = 0 compresseur toujours allumé</li> <li>• si <b>Ont</b> = 1 et <b>OFt</b> &gt; 0 compresseur en duty cycle</li> </ul>	0...250	min	15	15	15	15
<b>oFt</b>	Temps d'extinction du régulateur pour sonde en erreur : <ul style="list-style-type: none"> <li>• si <b>OFt</b> = 1 et <b>Ont</b> = 0 compresseur toujours éteint</li> <li>• si <b>OFt</b> = 1 et <b>Ont</b> &gt; 0 compresseur en duty cycle</li> </ul>	0...250	min	15	15	15	15
<b>dOn</b>	Temps de retard activation relais compresseur de l'appel	0...250	s	0	0	0	0
<b>doF</b>	Retard après l'extinction ; entre l'extinction du relais du compresseur et l'allumage successif doit s'écouler le délai indiqué.	0...250	min	0	0	0	0
<b>dbi</b>	Temps de retard entre les allumages ; entre deux allumages successifs du compresseur, il faut que s'écoule le laps de temps indiqué.	0...250	min	0	0	0	0
<b>Cit</b>	Temps minimum d'activation du compresseur avant son éventuelle désactivation. Si <b>Cit</b> = 0, n'est pas activé.	0...250	min	0	0	0	0
<b>CAt</b>	Temps maximum d'activation du compresseur avant son éventuelle désactivation. Si <b>CAt</b> = 0, n'est pas activé.	0...250	min	0	0	0	0
<b>odo</b>	Temps de retard de l'activation des sorties à partir de l'allumage du contrôleur ou après une coupure de courant. <b>0</b> = non activée	0...250	min	0	0	0	0
<b>dCS</b>	Point de consigne « Cycle de Réduction »	-67,0...302	°C/°F	0,0	0,0	0,0	0,0
<b>tdC</b>	Durée « Cycle de réduction »	0...250	min	0	0	0	0
<b>dcc</b>	Retard activation dégivrage après un « Cycle de Réduction »	0...250	min	0	0	0	0
<b>CP2</b>	Retard activation 2ème compresseur	0...250	min	0	0	0	0
<b>dFA</b>	Retard activation compresseur et ventilateurs du condenseur après la demande	0...250	s	0	0	0	0
<b>dEF (Dégivrage)</b>							







Paramètre	Description	Range	UM	Par défaut	AP1	AP2	AP3
<b>dty</b>	Type de dégivrage. <b>0</b> = dégivrage électrique ou pour arrêt - compresseur éteint (OFF) pendant le dégivrage ; <b>1</b> = dégivrage à inversion de cycle (gaz chaud) ; compresseur allumé pendant le dégivrage ; <b>2</b> = dégivrage en mode « Free » ; dégivrage indépendant du compresseur.	0/1/2	num	0	0	0	0
<b>dOH</b>	Retard d'activation cycle de dégivrage depuis l'appel	0...250	min	0	0	0	0
<b>dEt</b>	Time-out dégivrage. Détermine la durée maximale du dégivrage	1...250	min	20	20	25	25
<b>dS1</b>	Température de fin de dégivrage Évaporateur 1 (déterminée par la sonde Pb2)	-67,0...302	°C/°F	8,0	8,0	8,0	8,0
<b>dS2</b>	Température de fin de dégivrage Évaporateur 2 (déterminée par la sonde Pb3 si <b>H43</b> = 2EP)	-67,0...302	°C/°F	0,0	0,0	0,0	0,0
<b>dPo</b>	Demande d'activation du dégivrage à l'allumage, si la température mesurée par Pb2 le permet. <b>n</b> (0) = non ; <b>y</b> (1) = oui	n/y	flag	n	n	n	n
<b>tCd</b>	Période de temps minimum avec le compresseur allumé (ON) ou éteint (OFF) avant l'activation du dégivrage.	0...250	min	0	0	0	0
<b>Cod</b>	Temps avec le compresseur éteint (OFF) avant l'activation du dégivrage	0...250	min	0	0	0	0
<b>dMr</b>	Valide la réinitialisation des calculs des dégivrages en cas de dégivrage manuel <b>n</b> = ne réinitialise pas les calculs ; <b>y</b> = réinitialise les calculs	n/y	flag	n	n	n	n
<b>d00</b>	Temps de fonctionnement du compresseur avant l'activation du dégivrage	0...250	heures	0	0	0	0
<b>d01</b>	Définition de l'unité de mesure de <b>d00</b> . <b>0</b> = heures ; <b>1</b> = minutes ; <b>2</b> = secondes.	0/1/2	num	0	0	0	0
<b>dit</b>	Intervalle de temps entre un dégivrage et le suivant	0...250	heures	6	6	6	6
<b>d11</b>	Définition de l'unité de mesure de <b>dit</b> . <b>0</b> = heures ; <b>1</b> = minutes ; <b>2</b> = secondes.	0/1/2	num	0	0	0	0
<b>d20</b>	Permet d'activer le dégivrage lorsque le compresseur est éteint. <ul style="list-style-type: none"><li><b>0</b> = désactivée. Le dégivrage ne démarre pas.</li><li><b>1</b> = validée. Le dégivrage démarre lorsque le compresseur est éteint.</li></ul>	0/1	flag	0	0	0	0
<b>d40</b>	Permet de valider/désactiver l'utilisation de la sonde Pb2. <ul style="list-style-type: none"><li><b>0</b> = désactivée. Le dégivrage ne tient pas compte de la sonde Pb2</li><li><b>1</b> = validée. Le dégivrage fonctionne selon la valeur lue par Pb2 (Ne concerne que au dégivrage avec seuil)</li></ul>	0/1	flag	0	0	0	0
<b>d41</b>	Définit le seuil d'activation du dégivrage	-67,0...302	°C/°F	0	0	0	0
<b>d42</b>	Définit le temps maximum pendant lequel la température de l'évaporateur peut rester sous le seuil <b>d41</b>	0...250	min	0	0	0	0

Paramètre	Description	Range	UM	Par défaut	AP1	AP2	AP3
<b>d43</b>	Définit le type de calcul du temps pendant lequel la température de l'évaporateur reste sous la valeur du seuil. <ul style="list-style-type: none"> <li>• 0 = calcul indépendant de l'état du compresseur</li> <li>• 1 = calcul avec compresseur allumé (le calcul redémarre lorsque le compresseur est éteint)</li> <li>• 2 = calcul indépendant de l'état du compresseur. Le calcul s'interrompt lorsque la température dépasse le seuil <b>d41</b></li> <li>• 3 = calcul avec compresseur allumé et jusqu'à ce que la température dépasse le seuil <b>d41</b></li> </ul>	0...3	num	0	0	0	0
<b>d44</b>	Définit le mode de gestion du seuil. <ul style="list-style-type: none"> <li>• 0 = valeur absolue (par exemple : <b>d41</b> = -25 °C signifie que la température du seuil est exactement -25 °C)</li> <li>• 1 = valeur relative (offset négatif, relatif à la valeur mesurée par la sonde de dégivrage Pb2 (si <b>d40</b> = 1) à la fin du premier cycle de refroidissement ou au démarrage)</li> </ul>	0/1	flag	0	0	0	0
<b>d90</b>	Définit la modalité de dégivrage avec RTC. <ul style="list-style-type: none"> <li>• 0 = RTC désactivé</li> <li>• 1 = Réservé</li> <li>• 2 = RTC à intervalles fixes (<b>d91</b>)</li> <li>• 3 = RTC périodique</li> </ul>	0...3	num	0	0	0	0
<b>d91</b>	Définit le nombre de dégivrages quotidiens (uniquement si <b>d90</b> = 2)	0...255	num	0	0	0	0
<b>d92</b>	Définit le premier jour férié. <ul style="list-style-type: none"> <li>• 0 = Dimanche</li> <li>• 1 = Lundi</li> <li>• 2 = Mardi</li> <li>• 3 = Mercredi</li> <li>• 4 = Jeudi</li> <li>• 5 = Vendredi</li> <li>• 6 = Samedi</li> <li>• 7 = Désactivé</li> </ul>	0...7	num	0	0	0	0
<b>d93</b>	Définit le deuxième jour férié. Identique à <b>d92</b>	0...7	num	0	0	0	0
<b>d94</b>	Définit la durée en jours du dégivrage périodique	1...7	num	0	0	0	0
<b>d1h</b>	Heure à laquelle commence le dégivrage le premier jour ouvrable	0...23	heures	0	0	0	0
<b>d1n</b>	Minute à laquelle commence le dégivrage le premier jour ouvrable	0...59	min	0	0	0	0
<b>F1h</b>	Heure à laquelle commence le dégivrage le premier jour férié	0...23	heures	0	0	0	0
<b>F1n</b>	Minute à laquelle commence le dégivrage le premier jour férié	0...59	min	0	0	0	0
<b>Fan (Ventilateurs)</b>							
<b>FPt</b>	Définit si le paramètre <b>FSt</b> est exprimé comme valeur absolue de température ou comme valeur relative au point de consigne. 0 = valeur absolue ; 1 = valeur relative.	0/1	flag	0,0	0,0	0,0	0,0
<b>FSt</b>	Température de blocage des ventilateurs ; une valeur, lue par la sonde d'évaporateur.	-67,0...320	°C/°F	2,0	2,0	2,0	2,0
<b>FAd</b>	Différentiel d'intervention de l'activation du ventilateur (paramètre <b>FSt</b> ).	1,0...25,0	°C/°F	2,0	2,0	2,0	2,0
<b>Fdt</b>	Temps de retard à l'activation des ventilateurs après un dégivrage.	0...250	min	0	0	0	0
<b>dt</b>	Temps d'égouttage.	0...250	min	5	5	5	5

Paramètre	Description	Range	UM	Par défaut	AP1	AP2	AP3																																																																													
<b>dFd</b>	Permet de sélectionner ou non la désactivation des ventilateurs de l'évaporateur durant le dégivrage. <b>n(0)</b> = non ; <b>y(1)</b> = oui (ventilateur désactivé, cad éteint).	n/y	flag	y	y	y	y																																																																													
<b>FCo</b>	<p>Modalité de fonctionnement des ventilateurs de l'évaporateur.</p> <table border="1"> <thead> <tr> <th rowspan="2">Pb2</th> <th rowspan="2">H42</th> <th rowspan="2">FCo</th> <th colspan="2">day</th> <th colspan="2">night</th> </tr> <tr> <th>Cn</th> <th>Cf</th> <th>Cn</th> <th>Cf</th> </tr> </thead> <tbody> <tr> <td rowspan="4">ok</td> <td rowspan="4">y</td> <td>0</td> <td>T</td> <td>Off</td> <td>T</td> <td>Off</td> </tr> <tr> <td>1</td> <td>T</td> <td>T</td> <td>T</td> <td>T</td> </tr> <tr> <td>2</td> <td>T</td> <td>DCd</td> <td>T</td> <td>DCn</td> </tr> <tr> <td>3</td> <td>T</td> <td>DCd</td> <td>T</td> <td>DCn</td> </tr> <tr> <td rowspan="4">ko</td> <td rowspan="4">y</td> <td>0</td> <td>On</td> <td>Off</td> <td>On</td> <td>Off</td> </tr> <tr> <td>1</td> <td>On</td> <td>On</td> <td>On</td> <td>On</td> </tr> <tr> <td>2</td> <td>On</td> <td>DCd</td> <td>On</td> <td>DCn</td> </tr> <tr> <td>3</td> <td>On</td> <td>DCd</td> <td>On</td> <td>DCn</td> </tr> <tr> <td rowspan="4">no</td> <td rowspan="4">n</td> <td>0</td> <td>On</td> <td>Off</td> <td>On</td> <td>Off</td> </tr> <tr> <td>1</td> <td>On</td> <td>On</td> <td>On</td> <td>On</td> </tr> <tr> <td>2</td> <td>On</td> <td>DCd</td> <td>On</td> <td>DCn</td> </tr> <tr> <td>3</td> <td>On</td> <td>DCd</td> <td>On</td> <td>DCn</td> </tr> </tbody> </table> <p><b>Légende en-têtes :</b>  <b>Pb2</b> = état sonde Pb2 (<b>ok</b> = présente ; <b>ko</b> = en erreur E2 et <b>no</b> = absente ; <b>day</b> = modalité jour ; <b>night</b> = modalité nuit ; <b>Cn</b> = compresseur allumé ; <b>Cf</b> = compresseur éteint.</p> <p><b>Légende état :</b>  <b>T</b> = ventilateurs thermostatés ; <b>On</b> = ventilateurs allumés ; <b>Off</b> = ventilateurs éteints ; <b>DCd</b> = Duty cycle jour ou <b>DCn</b> = Duty cycle nuit.</p>	Pb2	H42	FCo	day		night		Cn	Cf	Cn	Cf	ok	y	0	T	Off	T	Off	1	T	T	T	T	2	T	DCd	T	DCn	3	T	DCd	T	DCn	ko	y	0	On	Off	On	Off	1	On	On	On	On	2	On	DCd	On	DCn	3	On	DCd	On	DCn	no	n	0	On	Off	On	Off	1	On	On	On	On	2	On	DCd	On	DCn	3	On	DCd	On	DCn	0...3	num	1	1	1	1
Pb2	H42				FCo	day		night																																																																												
		Cn	Cf	Cn		Cf																																																																														
ok	y	0	T	Off	T	Off																																																																														
		1	T	T	T	T																																																																														
		2	T	DCd	T	DCn																																																																														
		3	T	DCd	T	DCn																																																																														
ko	y	0	On	Off	On	Off																																																																														
		1	On	On	On	On																																																																														
		2	On	DCd	On	DCn																																																																														
		3	On	DCd	On	DCn																																																																														
no	n	0	On	Off	On	Off																																																																														
		1	On	On	On	On																																																																														
		2	On	DCd	On	DCn																																																																														
		3	On	DCd	On	DCn																																																																														
<b>Fon</b>	Duty cycle jour (Day) : temps avec les ventilateurs allumés.	0...250	min	0	0	0	0																																																																													
<b>FoF</b>	Duty cycle jour (Day) : temps avec les ventilateurs éteints.	0...250	min	0	0	0	0																																																																													
<b>Fnn</b>	Duty cycle nuit (Night) : temps avec les ventilateurs allumés.	0...250	min	0	0	0	0																																																																													
<b>FnF</b>	Duty cycle nuit (Night) : temps avec les ventilateurs éteints.	0...250	min	0	0	0	0																																																																													
<b>ESF</b>	Activation modalité « nuit ». <b>n(0)</b> = non ; <b>y(1)</b> = oui.	n/y	flag	n	n	n	n																																																																													
<b>AL (Alarmes)</b>																																																																																				
<b>Att</b>	Définition de la valeur absolue ou relative des paramètres <b>HAL</b> et <b>LAL</b> . <b>0</b> = valeur absolue <b>1</b> = valeur relative	0/1	flag	0	0	0	0																																																																													
<b>AFd</b>	Différentiel des alarmes.	0,1...25,0	°C/°F	2,0	2,0	2,0	2,0																																																																													
<b>HAL</b>	Alarme de température maximale. Valeur de température (en valeur relative) dont le dépassement vers le haut entraînera l'activation de la signalisation d'alarme.	<b>LAL</b> ...302	°C/°F	150,0	150,0	150,0	150,0																																																																													
<b>LAL</b>	Alarme de température minimale. Valeur de température (en valeur relative) dont le dépassement vers le bas entraînera l'activation de la signalisation d'alarme.	-67,0... <b>HAL</b>	°C/°F	-50,0	-50,0	-50,0	-50,0																																																																													
<b>PAo</b>	Temps d'exclusion des alarmes à l'allumage du contrôleur, après une coupure de courant.	0...10	heures	0	0	0	0																																																																													

Paramètre	Description	Range	UM	Par défaut	AP1	AP2	AP3
<b>dAo</b>	Temps de désactivation des alarmes de température après le dégivrage.	0...250	min	0	0	0	0
<b>oAo</b>	Retard signalisation alarme après la désactivation de l'entrée numérique (fermeture de la porte). Par alarme l'on entend l'alarme de haute et basse température	0...10	heures	0	0	0	0
<b>tdO</b>	Temps de retard de l'activation alarme porte ouverte.	0...250	min	0	0	0	0
<b>tAo</b>	Temps de retard signalisation alarme température.	0...250	min	0	0	0	0
<b>dAt</b>	Signalisation d'alarme pour dégivrage terminé pour time-out. <b>n(0)</b> = ne déclenche pas l'alarme ; <b>y(1)</b> = déclenche l'alarme.	n/y	flag	0	0	0	0
<b>EAL</b>	Une alarme externe bloque les régulateurs. <b>0</b> = ne bloque pas les régulateurs ; <b>1</b> = bloque compresseur et dégivrage ; <b>2</b> = bloque ventilateurs, compresseur et dégivrage ;	0/1/2	flag	n	n	n	n
<b>AoP</b>	Polarité sortie alarme. <b>0</b> = NO ; <b>1</b> = NF.	0/1	flag	1	1	1	1
<b>SA3</b>	Point de consigne alarme sonde 3.	-67,0...302	°C/°F	0,0	0,0	0,0	0,0
<b>dA3</b>		0,1...30,0	°C/°F	1,0	1,0	1,0	1,0
<b>rFt</b>	Retard signalisation alarme pour liquide de refroidissement insuffisant	0...250	min	0 (non présent dans les applications)			
<b>Lit (Éclairage et entrées numériques)</b>							
<b>dOd</b>	L'entrée numérique éteint les utilisations : <b>0</b> = désactivée ; <b>1</b> = désactive les ventilateurs ; <b>2</b> = désactive le compresseur ; <b>3</b> = désactive les ventilateurs et le compresseur.	0...3	num	0	0	0	0
<b>dAd</b>	Retard activation de l'entrée numérique	0...250	min	0	0	0	0
<b>dCO</b>	Retard d'activation compresseur depuis la validation	0...250	min	0	0	0	0
<b>AUP</b>	Activation sortie auxiliaire (AUX) à l'ouverture de la porte.	n/y	flag	n	n	n	n
<b>PrE (Pressostat)</b>							
<b>Pen</b>	Nombre d'erreurs admis pour entrée pressostat minimum/maximum	0...15	num	0	0	0	0
<b>PEi</b>	Intervalle calcul erreurs pressostat minimum/maximum	1...99	min	1	1	1	1
<b>PEt</b>	Retard activation compresseur après désactivation pressostat	0...255	min	0	0	0	0
<b>EnS (Économie d'énergie)</b>							
<b>oSP</b>	Valeur de température à additionner au point de consigne en cas de point de consigne réduit activé (fonction Economy)	-30,0...30,0	°C/°F	0,0	0,0	0,0	0,0
<b>OdF</b>	Offset différentiel durant un cycle d'économie d'énergie ou point de consigne réduit	0,1...30,0	°C/°F	2,0	2,0	2,0	2,0
<b>Add (Communication)</b>							
<b>Adr</b>	Adresse du contrôleur protocole Modbus.	1...247	flag	1 (non présent dans les applications)			
<b>bAU</b>	Sélection vitesse de transmission Modbus. <b>96</b> (0) = 9600 ; <b>192</b> (1) = 19200 ; <b>384</b> (2) = 38400	96/192/384	num	96 (non présent dans les applications)			
<b>Pty</b>	Bit de parité Modbus. <b>n(0)</b> = aucun ; <b>E(1)</b> = pair ; <b>o(2)</b> = impair.	n/E/o	num	E (non présent dans les applications)			
<b>diS (Écran)</b>							
<b>dro</b>	Sélectionne l'unité de mesure pour la visualisation de la température lue par les sondes. ( <b>0</b> = °C, <b>1</b> = °F). <b>Remarque</b> : le passage de °C à °F ou vice versa ne modifie pas les valeurs de <b>SEt</b> , <b>diF</b> , etc. (par exemple <b>SEt</b> = 10 °C devient 10 °F).	0/1	flag	0	0	0	0

Paramètre	Description	Range	UM	Par défaut	AP1	AP2	AP3
CA1	Valeur de température positive ou négative à additionner à la valeur de Pb1.	-30,0...30,0	°C/°F	0,0	0,0	0,0	0,0
CA2	Valeur de température positive ou négative à additionner à la valeur de Pb2.	-30,0...30,0	°C/°F	0,0	0,0	0,0	0,0
CA3	Valeur de température positive ou négative à additionner à la valeur de Pb3.	-30,0...30,0	°C/°F	0,0	0,0	0,0	0,0
CAi	Activation de la valeur d'étalonnage. <b>0</b> = Additionne la valeur à la température affichée ; <b>1</b> = Additionne la valeur à la température utilisée par les régulateurs et non pas à la température affichée ; <b>2</b> = additionne la valeur à la température utilisée par les régulateurs et à la température affichée.	0/1/2	num	2	2	2	2
LoC	Verrouillage clavier. <b>n(0)</b> = Verrouillage clavier désactivé ; <b>y(1)</b> = Verrouillage clavier activé (À l'allumage ou 30 secondes après la dernière action sur l'interface utilisateur).	n/y	flag	y	y	y	y
ddd	Sélection du type de valeur à visualiser sur l'afficheur. <b>0</b> = point de consigne ; <b>1</b> = sonde Pb1 ; <b>2</b> = sonde Pb2 ; <b>3</b> = sonde Pb3.	0...3	num	1	1	1	1
ddL	Modalité d'affichage durant le dégivrage. <b>0</b> = affiche la température lue par Pb1 ; <b>1</b> = verrouille la lecture sur la valeur de Pb1 au début de dégivrage et jusqu'à obtention du point de consigne ; <b>2</b> = affiche l'étiquette <b>dEF</b> durant le dégivrage jusqu'à obtention du point de consigne.	0/1/2	num	0	0	0	0
Ldd	Valeur de time-out pour déverrouillage afficheur - étiquette <b>dEF</b>	0...250	min	30	30	30	30
ndt	Affichage avec point décimal. <b>n(0)</b> = non ; <b>y(1)</b> = oui.	n/y	flag	y	y	y	y
FSE	Définit la valeur (COEFF) utilisée par le filtre passe-bas pour le calcul de la valeur de température à afficher. <b>0</b> = désactivé ; <b>1</b> = 200 ; <b>2</b> = 100 ; <b>3</b> = 50 ; <b>4</b> = 25 ; <b>5</b> = 12 ; <b>6</b> = 6 ; <b>7</b> = 3.	0...7	num	0	0	0	0
FdS	Seuil de désactivation du filtre.	-67,0...302	°C/°F	0	0	0	0
Ftt	Temps écoulé au-delà de la valeur de <b>FdS</b> avant la désactivation du filtre.	0...250	min	0	0	0	0
FHt	Intervalle d'échantillonnage du filtre.	1...250	s	1	1	1	1
PS1	Quand il est validé ( <b>PS1</b> ≠0), il représente la clé d'accès aux paramètres utilisateur	0...250	num	0	0	0	0
PS2	Quand il est validé ( <b>PS2</b> ≠0), il représente la clé d'accès aux paramètres installateur	0...250	num	15	15	15	15
<b>CnF (Configuration)</b>							
H00	Sélection du type de sonde. <b>0</b> = PTC ; <b>1</b> = NTC ; <b>2</b> = Pt1000.	0/1/2	flag	1	1	1	1
H08	Modalité de fonctionnement en Stand-by. <b>0</b> = afficheur éteint ; les régulateurs sont activés et le dispositif signale d'éventuelles alarmes en rallumant l'afficheur ; <b>1</b> = afficheur éteint ; les régulateurs et les alarmes sont bloqués ; <b>2</b> = l'afficheur visualise l'étiquette « OFF » ; les régulateurs et les alarmes sont bloqués.	0/1/2	num	2	2	2	2

Paramètre	Description	Range	UM	Par défaut	AP1	AP2	AP3
H11	Configuration entrée numérique 1/polarité. <b>0</b> = désactivé ; <b>±1</b> = dégivrage ; <b>±2</b> = point de consigne réduit ; <b>±3</b> = auxiliaire ; <b>±4</b> = contact de porte ; <b>±5</b> = alarme extérieure ; <b>±6</b> = stand-by ; <b>±7</b> = pressostat ; <b>±8</b> = réduction rapide (DCC) ; <b>±9</b> = éclairage ; <b>±10</b> = économie d'énergie.  <b>Remarque :</b> <ul style="list-style-type: none"> <li>le signe « + » indique que l'entrée est activée si le contact est fermé.</li> <li>le signe « - » indique que l'entrée est activée si le contact est ouvert.</li> </ul>	-10...+10	num	0	0	0	0
H21	Configuration sortie numérique 1 ( <b>Out1</b> ) : <b>0</b> = désactivée ; <b>1</b> = compresseur ; <b>2</b> = dégivrage ; <b>3</b> = ventilateurs évaporateur ; <b>4</b> = alarme ; <b>5</b> = auxiliaire ; <b>6</b> = stand-by ; <b>7</b> = éclairage ; <b>8</b> = buzzer ; <b>9</b> = compresseur 2 ; <b>10</b> = dégivrage évaporateur 2 ; <b>11</b> = ventilateurs condenseur ; <b>12</b> = contrôle zone morte réchauffeur ; <b>13</b> = compresseur à vitesse variable (VSC).	0...13	num	13	13	13	13
H22	Configuration sortie numérique 2 ( <b>Out2</b> ). Identique à H21. <b>0</b> = désactivée ; <b>1</b> = compresseur ; <b>2</b> = dégivrage ; <b>3</b> = ventilateurs évaporateur ; <b>4</b> = alarme ; <b>5</b> = auxiliaire ; <b>6</b> = stand-by ; <b>7</b> = éclairage ; <b>8</b> = buzzer ; <b>9</b> = compresseur 2 ; <b>10</b> = dégivrage évaporateur 2 ; <b>11</b> = ventilateurs condenseur ; <b>12</b> = contrôle zone morte réchauffeur.	0...12	num	2	2	2	2
H23	Configuration sortie numérique 3 ( <b>Out3</b> ). Identique à H22.	0...12	num	3	3	3	3
H31	Configuration touche  . <b>0</b> = désactivée ; <b>1</b> = dégivrage ; <b>2</b> = auxiliaire ; <b>3</b> = point de consigne réduit ; <b>4</b> = stand-by ; <b>5</b> = Procédure autotuning <b>nPL</b> ; <b>6</b> = Procédure autotuning <b>tun</b> ; <b>7</b> = réduction rapide (DCC) ; <b>8</b> = éclairage.	0...8	num	1	1	1	1
H32	Configuration touche  . Identique à H31.	0...8	num	0	0	0	0
H33	Configuration touche  . Identique à H31.	0...8	num	4	4	4	4
H34	Configuration touche  . Identique à H31.	0...8	num	0	0	0	0
H35	Configuration touche  . Identique à H31.	0...8	num	0	0	0	0
H42	Présence sonde évaporateur. <b>n(0)</b> = non présente ; <b>y(1)</b> = présente.	n/y	flag	y	y	y	y
H43	Présence sonde Pb3. <b>n(0)</b> = non présente ; <b>y(1)</b> = présente ; <b>2EP(2)</b> = deuxième évaporateur.	n/y/2EP	flag	n	n	n	n
H45	Mode d'entrée en dégivrage pour les applications avec double évaporateur. <b>0</b> = uniquement premier évaporateur ; <b>1</b> = si la température d'au moins un des évaporateurs est inférieure à celle de fin de dégivrage ; <b>2</b> = uniquement si la température des deux évaporateurs est inférieure à celle de fin de dégivrage ; <b>3</b> = 1er évaporateur et 2ème évaporateur alternativement.	0...3	num	1	1	1	1
H48	Présence RTC (Real Time Clock). <b>0</b> = RTC absente ; <b>1</b> = RTC présente.	0/1	flag	1	1	1	1
H60	Visualisation application sélectionnée. <b>0</b> = désactivé ; <b>1</b> = AP1 ; <b>2</b> = AP2 ; <b>3</b> = AP3.	0...3	num	1 (non présent dans les applications)			
tAb	Réservé : paramètre en lecture seule.	/	/	/	/	/	/

Paramètre	Description	Range	UM	Par défaut	AP1	AP2	AP3
<b>FPr (UNICARD)</b>							
<b>UL</b>	Transfert des paramètres de programmation de contrôleur à UNICARD	/	/	/(non présent dans les applications)			
<b>Fr</b>	Formatage UNICARD. Effacement de toutes les données saisies sur UNICARD. <b>Remarque</b> : le recours au paramètre <b>Fr</b> entraîne la perte définitive des données saisies. L'opération ne peut pas être annulée.	/	/	/(non présent dans les applications)			
<b>FnC (Fonctions)</b>							
<b>rAP</b>	RàZ alarmes pressostat	/	/	/	/	/	/
<b>nPL</b>	Activation procédure préliminaire d'Autotuning	/	/	/	/	/	/
<b>tun</b>	Activation Autotuning	/	/	/	/	/	/
<b>VSC (Compresseur à vitesse variable)</b>							
<b>CEr</b>	Valeur capacité commandée en cas d'erreur sonde de régulation.	0.0...100	%	50.0	50.0	50.0	50.0
<b>PdS</b>	Différentiel pour démarrage forcé d'un pull-down	-50.0...50.0	K/°R	3.0	3.0	3.0	3.0
<b>PUS</b>	Différentiel pour démarrage forcé d'un pull-up.	-50.0...50.0	K/°R	-3.0	-3.0	-3.0	-3.0
<b>Pud</b>	Time-out température hors limite. L'horloge démarre lorsque la sonde de régulation atteint une valeur supérieure à <b>SEt+PdS</b> (en cas de Pull Down) ou inférieure à <b>SEt+PuS</b> (en cas de Pull Up). Une fois le temps écoulé, une procédure de Pull Down ou de Pull Up démarre en fonction de la zone dans laquelle se trouve la sonde. Si la température rentre dans les limites avant que le temps ne soit écoulé, l'horloge est rechargée.	0...1000	min	4	4	4	4
<b>PdE</b>	Différentiel de pull-down terminé.	-50.0...50.0	K/°R	0.0	0.0	0.0	0.0
<b>PUE</b>	Différentiel de pull-up terminé. En cas d'activation d'un pull-up lorsque le <b>PUD</b> est écoulé, le compresseur s'arrête jusqu'à obtention de <b>SEt+PUE</b> .	-50.0...50.0	K/°R	0.0	0.0	0.0	0.0
<b>Pdt</b>	Time-out pull-down optimisé.	0...1000	min	10	10	10	10
<b>Pdd</b>	Valeur de capacité commandée, en cas d'activation d'un pull-down, une fois le temps <b>Pud</b> écoulé, et qui sera conservée : <ul style="list-style-type: none"> <li>pour un temps <b>Pdt</b> au terme duquel la capacité sera forcée à 100% jusqu'à obtention de <b>SEt+PdE</b>.</li> <li>jusqu'à obtention de la température <b>SEt+PdE</b> (si le temps &lt; Pdt).</li> </ul>	0.0...100	%	60.0	60.0	60.0	60.0
<b>CPd</b>	Capacité commandée après un pull-down en modalité de fonctionnement jour.	0.0...100	%	60.0	60.0	60.0	60.0
<b>CPn</b>	Capacité commandée après un pull-down en modalité de fonctionnement nuit.	0.0...100	%	50.0	50.0	50.0	50.0
<b>CPb</b>	Bande proportionnelle régulateur PID.	0.1...3200	K/°R	3.0	3.0	3.0	3.0
<b>Cti</b>	Temps intégral PID.	0...65535	s	60	60	60	60
<b>Ctd</b>	Temps dérivé PID.	0...65535	s	0	0	0	0
<b>CSd</b>	Durée du chauffage du compresseur à vitesse constante (définie par <b>CSC</b> ) à l'allumage ou après un stand-by.	0...900	s	120	120	120	120
<b>CSC</b>	Capacité compresseur fixe pour un temps correspondant à <b>CSd</b> à l'allumage ou après un stand-by.	44.4...100	%	80.0	80.0	80.0	80.0
<b>CAU</b>	Sélection mode PID automatique ou manuel. <b>0</b> = automatique ; <b>1</b> = manuel.	0/1	flag	0	0	0	0

Paramètre	Description	Range	UM	Par défaut	AP1	AP2	AP3
<b>CdU</b>	Duty cycle PID en mode manuel. Si <b>CAU</b> = <b>AUt</b> , <b>CdU</b> fera office de limiteur de capacité maximale commandée (%). Si <b>CAU</b> = <b>FiH</b> , <b>CdU</b> forcera la capacité commandée du compresseur (%).	0.0...100	%	100	100	100	100
<b>F_1</b>	Fréquence maximale de fonctionnement compresseur.	0.0...250	Hz	150	150	150	150
<b>F_2</b>	Fréquence minimale de fonctionnement compresseur.	0.0...250	Hz	67.0	67.0	67.0	67.0
<b>nAd (jour et nuit)</b>							
<b>E10</b>	Sélection de la modalité d'activation Évènement 1. <b>0</b> = désactivé ; <b>1</b> = Lundi ; <b>2</b> = Mardi ; <b>3</b> = Mercredi ; <b>4</b> = Jeudi ; <b>5</b> = Vendredi ; <b>6</b> = Samedi ; <b>7</b> = Dimanche ; <b>8</b> = du Lundi au Vendredi ; <b>9</b> = du Lundi au Samedi ; <b>10</b> = Samedi et Dimanche ; <b>11</b> = tous les jours.	0...11	num	0 (non présent dans les applications)			
<b>E11</b>	Heure de début Évènement 1.	0...23	heures	0 (non présent dans les applications)			
<b>E12</b>	Minutes de début Évènement 1.	0...59	min	0 (non présent dans les applications)			
<b>E13</b>	Heure de fin Évènement 1.	0...23	heures	0 (non présent dans les applications)			
<b>E14</b>	Minutes de fin Évènement 1.	0...59	min	0 (non présent dans les applications)			
<b>E15</b>	Définit le type d'Évènement 1. <b>0</b> = Économie d'énergie ; <b>1</b> = AUX désactivé ; <b>2</b> = AUX activé ; <b>3</b> = Stand-by ; <b>4</b> = Lumière allumée ; <b>5</b> = Lumière éteinte.	0...5	num	0 (non présent dans les applications)			
<b>E20</b>	Sélection de la modalité d'activation Évènement 2. Identique à <b>E10</b> .	0...11	num	0 (non présent dans les applications)			
<b>E21</b>	Heure de début Évènement 2.	0...23	heures	0 (non présent dans les applications)			
<b>E22</b>	Minutes de début Évènement 2.	0...59	min	0 (non présent dans les applications)			
<b>E23</b>	Heure de fin Évènement 2.	0...23	heures	0 (non présent dans les applications)			
<b>E24</b>	Minutes de fin Évènement 2.	0...59	min	0 (non présent dans les applications)			
<b>E25</b>	Définit le type d'Évènement 2. Identique à <b>E15</b> .	0...5	num	0 (non présent dans les applications)			

**Remarque** : en cas de modification d'un ou de plusieurs paramètres du répertoire **CnF** ou indiqués par **(!)**, débrancher puis rebrancher le contrôleur pour garantir le fonctionnement correct du dispositif.



## Paramètres IDNext 978 P/B

### Paramètres utilisateur IDNext 978 P/B

Paramètre	Description	Range	UM	Par défaut	AP1	AP2	AP3
<b>SEt</b>	Valeur de réglage avec plage comprise entre le point de consigne minimum <b>LSE</b> et le point de consigne maximum <b>HSE</b> . La valeur du point de consigne est définie dans le menu « État machine ».	<b>LSE...HSE</b>	°C/°F	3,0	3,0	0,0	-18,0
<b>dIF</b>	Différentiel d'intervention du relais compresseur ; le compresseur s'arrête dès l'obtention de la valeur de point de consigne configurée (sur indication de la sonde de régulation) pour repartir à une valeur de température équivalant au point de consigne plus la valeur du différentiel. <b>Remarque</b> : toujours différent de 0.	0,1...30,0	°C/°F	2,0	2,0	2,0	2,0
<b>LSE</b>	Valeur minimale point de consigne	-67,0... <b>HSE</b>	°C/°F	-55,0	-55,0	-55,0	-55,0
<b>HSE</b>	Valeur maximale point de consigne	<b>LSE</b> ...302	°C/°F	140,0	140,0	140	140
<b>dEt</b>	Time-out dégivrage. Détermine la durée maximale du dégivrage	1...250	min	20	20	25	25
<b>dS1</b>	Température de fin de dégivrage Évaporateur 1 (déterminée par la sonde Pb2)	-67,0...302	°C/°F	8,0	8,0	8,0	8,0
<b>dit</b>	Intervalle de temps entre un dégivrage et le suivant	0...250	heures	6	6	6	6
<b>FSt</b>	Température de blocage des ventilateurs ; une valeur, lue par la sonde d'évaporateur.	-67,0...320	°C/°F	2,0	2,0	2,0	2,0
<b>Fdt</b>	Temps de retard à l'activation des ventilateurs après un dégivrage.	0...250	min	0	0	0	0
<b>dt</b>	Temps d'égouttage.	0...250	min	5	5	5	5
<b>dFd</b>	Permet de sélectionner ou non la désactivation des ventilateurs de l'évaporateur durant le dégivrage. <b>n</b> (0) = non ; <b>y</b> (1) = oui (ventilateur désactivé, c'ad éteint).	n/y	flag	y	y	y	y
<b>HAL</b>	Alarme de température maximale. Valeur de température (en valeur relative) dont le dépassement vers le haut entraînera l'activation de la signalisation d'alarme.	<b>LAL</b> ...302	°C/°F	150,0	150,0	150,0	150,0
<b>LAL</b>	Alarme de température minimale. Valeur de température (en valeur relative) dont le dépassement vers le bas entraînera l'activation de la signalisation d'alarme.	-67,0... <b>HAL</b>	°C/°F	-50,0	-50,0	-50,0	-50,0
<b>rFt</b>	Retard signalisation alarme pour liquide de refroidissement insuffisant	0...250	min	0 (non présent dans les applications)			
<b>CA1</b>	Valeur de température positive ou négative à additionner à la valeur de Pb1.	-30,0...30,0	°C/°F	0,0	0,0	0,0	0,0
<b>CA2</b>	Valeur de température positive ou négative à additionner à la valeur de Pb2.	-30,0...30,0	°C/°F	0,0	0,0	0,0	0,0
<b>PS1</b>	Quand il est validé ( <b>PS1</b> ≠0), il représente la clé d'accès aux paramètres utilisateur	0...250	num	0	0	0	0
<b>H42</b>	Présence sonde évaporateur. <b>n</b> (0) = non présente ; <b>y</b> (1) = présente.	n/y	flag	y	y	y	y
<b>tAb</b>	Réservé : paramètre en lecture seule.	/	/	/	/	/	/
<b>rAP</b>	RàZ alarmes pressostat	/	/	/	/	/	/

**Remarque** : parmi les paramètres du menu « Utilisateur », le paramètre « **PA2** » permet d'accéder au menu « Installateur ».

**Remarque** : pour la liste complète des paramètres, voir la section « Paramètres installateur ».

## Paramètres installateur IDNext 978 P/B

Paramètre	Description	Range	UM	Par défaut	AP1	AP2	AP3
<b>SEt</b>	Valeur de réglage avec plage comprise entre le point de consigne minimum <b>LSE</b> et le point de consigne maximum <b>HSE</b> . La valeur du point de consigne est définie dans le menu « État machine ».	<b>LSE...HSE</b>	°C/°F	3,0	3,0	0,0	-18,0
<b>CP (Compresseur)</b>							
<b>dIF</b>	Différentiel d'intervention du relais compresseur ; le compresseur s'arrête dès l'obtention de la valeur de point de consigne configurée (sur indication de la sonde de régulation) pour repartir à une valeur de température équivalant au point de consigne plus la valeur du différentiel. <b>Remarque</b> : toujours différent de 0.	0,1...30,0	°C/°F	2,0	2,0	2,0	2,0
<b>LSE</b>	Valeur minimale point de consigne	-67,0... <b>HSE</b>	°C/°F	-55,0	-55,0	-55,0	-55,0
<b>HSE</b>	Valeur maximale point de consigne	<b>LSE</b> ...302	°C/°F	140,0	140,0	140	140
<b>HC</b>	Le régulateur fonctionnera en modalité réfrigération (définie « <b>C(0)</b> ») ou en modalité chauffage (définie « <b>H(1)</b> »)	C/H	flag	C	C	C	C
<b>ont</b>	Temps d'allumage du régulateur pour sonde en erreur : <ul style="list-style-type: none"> <li>si <b>Ont</b> = 1 et <b>OFt</b> = 0 compresseur toujours allumé</li> <li>si <b>Ont</b> = 1 et <b>OFt</b> &gt; 0 compresseur en duty cycle</li> </ul>	0...250	min	15	15	15	15
<b>oFt</b>	Temps d'extinction du régulateur pour sonde en erreur : <ul style="list-style-type: none"> <li>si <b>OFt</b> = 1 et <b>Ont</b> = 0 compresseur toujours éteint</li> <li>si <b>OFt</b> = 1 et <b>Ont</b> &gt; 0 compresseur en duty cycle</li> </ul>	0...250	min	15	15	15	15
<b>dOn</b>	Temps de retard activation relais compresseur de l'appel	0...250	s	0	0	0	0
<b>doF</b>	Retard après l'extinction ; entre l'extinction du relais du compresseur et l'allumage successif doit s'écouler le délai indiqué.	0...250	min	0	0	0	0
<b>dbi</b>	Temps de retard entre les allumages ; entre deux allumages successifs du compresseur, il faut que s'écoule le laps de temps indiqué.	0...250	min	0	0	0	0
<b>Cit</b>	Temps minimum d'activation du compresseur avant son éventuelle désactivation. Si <b>Cit</b> = 0, n'est pas activé.	0...250	min	0	0	0	0
<b>CAt</b>	Temps maximum d'activation du compresseur avant son éventuelle désactivation. Si <b>CAt</b> = 0, n'est pas activé.	0...250	min	0	0	0	0
<b>odo</b>	Temps de retard de l'activation des sorties à partir de l'allumage du contrôleur ou après une coupure de courant. <b>0</b> = non activée	0...250	min	0	0	0	0
<b>dCS</b>	Point de consigne « Cycle de Réduction »	-67,0...302	°C/°F	0,0	0,0	0,0	0,0
<b>tdC</b>	Durée « Cycle de réduction »	0...250	min	0	0	0	0
<b>dcc</b>	Retard activation dégivrage après un « Cycle de Réduction »	0...250	min	0	0	0	0
<b>CP2</b>	Retard activation 2ème compresseur	0...250	min	0	0	0	0
<b>dFA</b>	Retard activation compresseur et ventilateurs du condenseur après la demande	0...250	s	0	0	0	0
<b>dEF (Dégivrage)</b>							

Paramètre	Description	Range	UM	Par défaut	AP1	AP2	AP3
<b>dty</b>	Type de dégivrage. <b>0</b> = dégivrage électrique ou pour arrêt - compresseur éteint (OFF) pendant le dégivrage ; <b>1</b> = dégivrage à inversion de cycle (gaz chaud) ; compresseur allumé pendant le dégivrage ; <b>2</b> = dégivrage en mode « Free » ; dégivrage indépendant du compresseur.	0/1/2	num	0	0	0	0
<b>dOH</b>	Retard d'activation cycle de dégivrage depuis l'appel	0...250	min	0	0	0	0
<b>dEt</b>	Time-out dégivrage. Détermine la durée maximale du dégivrage	1...250	min	20	20	25	25
<b>dS1</b>	Température de fin de dégivrage Évaporateur 1 (déterminée par la sonde Pb2)	-67,0...302	°C/°F	8,0	8,0	8,0	8,0
<b>dt2</b>	Unité de mesure durée dégivrages (paramètre <b>dEt</b> ) (uniquement si dFt ≠ 0). <b>0</b> = heures ; <b>1</b> = minutes ; <b>2</b> = secondes.	0/1/2	num	-	-	-	-
<b>dPo</b>	Demande d'activation du dégivrage à l'allumage, si la température mesurée par Pb2 le permet. <b>n</b> (0) = non ; <b>y</b> (1) = oui	n/y	flag	n	n	n	n
<b>tCd</b>	Période de temps minimum avec le compresseur allumé (ON) ou éteint (OFF) avant l'activation du dégivrage.	0...250	min	0	0	0	0
<b>Cod</b>	Temps avec le compresseur éteint (OFF) avant l'activation du dégivrage	0...250	min	0	0	0	0
<b>dMr</b>	Valide la réinitialisation des calculs des dégivrages en cas de dégivrage manuel <b>n</b> = ne réinitialise pas les calculs ; <b>y</b> = réinitialise les calculs	n/y	flag	n	n	n	n
<b>d00</b>	Temps de fonctionnement du compresseur avant l'activation du dégivrage	0...250	heures	0	0	0	0
<b>d01</b>	Définition de l'unité de mesure de <b>d00</b> . <b>0</b> = heures ; <b>1</b> = minutes ; <b>2</b> = secondes.	0/1/2	num	0	0	0	0
<b>dit</b>	Intervalle de temps entre un dégivrage et le suivant	0...250	heures	6	6	6	6
<b>d11</b>	Définition de l'unité de mesure de <b>dit</b> . <b>0</b> = heures ; <b>1</b> = minutes ; <b>2</b> = secondes.	0/1/2	num	0	0	0	0
<b>d20</b>	Permet d'activer le dégivrage lorsque le compresseur est éteint. <ul style="list-style-type: none"> <li><b>0</b> = désactivée. Le dégivrage ne démarre pas.</li> <li><b>1</b> = validée. Le dégivrage démarre lorsque le compresseur est éteint.</li> </ul>	0/1	flag	0	0	0	0
<b>d40</b>	Permet de valider/désactiver l'utilisation de la sonde Pb2. <ul style="list-style-type: none"> <li><b>0</b> = désactivée. Le dégivrage ne tient pas compte de la sonde Pb2</li> <li><b>1</b> = validée. Le dégivrage fonctionne selon la valeur lue par Pb2 (Ne concerne que au dégivrage avec seuil)</li> </ul>	0/1	flag	0	0	0	0
<b>d41</b>	Définit le seuil d'activation du dégivrage	-67,0...302	°C/°F	0	0	0	0
<b>d42</b>	Définit le temps maximum pendant lequel la température de l'évaporateur peut rester sous le seuil <b>d41</b>	0...250	min	0	0	0	0

Paramètre	Description	Range	UM	Par défaut	AP1	AP2	AP3
<b>d43</b>	Définit le type de calcul du temps pendant lequel la température de l'évaporateur reste sous la valeur du seuil. <ul style="list-style-type: none"> <li>• <b>0</b> = calcul indépendant de l'état du compresseur</li> <li>• <b>1</b> = calcul avec compresseur allumé (le calcul redémarre lorsque le compresseur est éteint)</li> <li>• <b>2</b> = calcul indépendant de l'état du compresseur. Le calcul s'interrompt lorsque la température dépasse le seuil <b>d41</b></li> <li>• <b>3</b> = calcul avec compresseur allumé et jusqu'à ce que la température dépasse le seuil <b>d41</b></li> </ul>	0...3	num	0	0	0	0
<b>d44</b>	Définit le mode de gestion du seuil. <ul style="list-style-type: none"> <li>• <b>0</b> = valeur absolue (par exemple : <b>d41</b> = -25 °C signifie que la température du seuil est exactement -25 °C)</li> <li>• <b>1</b> = valeur relative (offset négatif, relatif à la valeur mesurée par la sonde de dégivrage Pb2 (si <b>d40</b> = 1) à la fin du premier cycle de refroidissement ou au démarrage)</li> </ul>	0/1	flag	0	0	0	0
<b>Fan (Ventilateurs)</b>							
<b>FPt</b>	Définit si le paramètre <b>FSt</b> est exprimé comme valeur absolue de température ou comme valeur relative au point de consigne. <b>0</b> = valeur absolue ; <b>1</b> = valeur relative.	0/1	flag	0,0	0,0	0,0	0,0
<b>FSt</b>	Température de blocage des ventilateurs ; une valeur, lue par la sonde d'évaporateur.	-67,0...320	°C/°F	2,0	2,0	2,0	2,0
<b>FAd</b>	Différentiel d'intervention de l'activation du ventilateur (paramètre <b>FSt</b> ).	1,0...25,0	°C/°F	2,0	2,0	2,0	2,0
<b>Fdt</b>	Temps de retard à l'activation des ventilateurs après un dégivrage.	0...250	min	0	0	0	0
<b>dt</b>	Temps d'égouttage.	0...250	min	5	5	5	5
<b>dFd</b>	Permet de sélectionner ou non la désactivation des ventilateurs de l'évaporateur durant le dégivrage. <b>n(0)</b> = non ; <b>y(1)</b> = oui (ventilateur désactivé, càd éteint).	n/y	flag	y	y	y	y

Paramètre	Description	Range	UM	Par défaut	AP1	AP2	AP3																																																																														
<b>FCo</b>	Modalité de fonctionnement des ventilateurs de l'évaporateur.	0...3	num	1	1	1	1																																																																														
	<table border="1"> <thead> <tr> <th rowspan="2">Pb2</th> <th rowspan="2">H42</th> <th rowspan="2">FCo</th> <th colspan="2">day</th> <th colspan="2">night</th> </tr> <tr> <th>Cn</th> <th>Cf</th> <th>Cn</th> <th>Cf</th> </tr> </thead> <tbody> <tr> <td rowspan="4">ok</td> <td rowspan="4">y</td> <td>0</td> <td>T</td> <td>Off</td> <td>T</td> <td>Off</td> </tr> <tr> <td>1</td> <td>T</td> <td>T</td> <td>T</td> <td>T</td> </tr> <tr> <td>2</td> <td>T</td> <td>DCd</td> <td>T</td> <td>DCn</td> </tr> <tr> <td>3</td> <td>T</td> <td>DCd</td> <td>T</td> <td>DCn</td> </tr> <tr> <td rowspan="4">ko</td> <td rowspan="4">y</td> <td>0</td> <td>On</td> <td>Off</td> <td>On</td> <td>Off</td> </tr> <tr> <td>1</td> <td>On</td> <td>On</td> <td>On</td> <td>On</td> </tr> <tr> <td>2</td> <td>On</td> <td>DCd</td> <td>On</td> <td>DCn</td> </tr> <tr> <td>3</td> <td>On</td> <td>DCd</td> <td>On</td> <td>DCn</td> </tr> <tr> <td rowspan="4">no</td> <td rowspan="4">n</td> <td>0</td> <td>On</td> <td>Off</td> <td>On</td> <td>Off</td> </tr> <tr> <td>1</td> <td>On</td> <td>On</td> <td>On</td> <td>On</td> </tr> <tr> <td>2</td> <td>On</td> <td>DCd</td> <td>On</td> <td>DCn</td> </tr> <tr> <td>3</td> <td>On</td> <td>DCd</td> <td>On</td> <td>DCn</td> </tr> </tbody> </table>							Pb2	H42	FCo	day		night		Cn	Cf	Cn	Cf	ok	y	0	T	Off	T	Off	1	T	T	T	T	2	T	DCd	T	DCn	3	T	DCd	T	DCn	ko	y	0	On	Off	On	Off	1	On	On	On	On	2	On	DCd	On	DCn	3	On	DCd	On	DCn	no	n	0	On	Off	On	Off	1	On	On	On	On	2	On	DCd	On	DCn	3	On	DCd	On	DCn	
	Pb2										H42	FCo	day		night																																																																						
								Cn	Cf	Cn			Cf																																																																								
	ok							y	0	T	Off	T	Off																																																																								
									1	T	T	T	T																																																																								
									2	T	DCd	T	DCn																																																																								
									3	T	DCd	T	DCn																																																																								
	ko							y	0	On	Off	On	Off																																																																								
									1	On	On	On	On																																																																								
									2	On	DCd	On	DCn																																																																								
									3	On	DCd	On	DCn																																																																								
	no							n	0	On	Off	On	Off																																																																								
									1	On	On	On	On																																																																								
2		On	DCd	On	DCn																																																																																
3		On	DCd	On	DCn																																																																																
<p><b>Légende en-têtes :</b>  <b>Pb2</b> = état sonde Pb2 (<b>ok</b> = présente ; <b>ko</b> = en erreur E2 et <b>no</b> = absente ; <b>day</b> = modalité jour ; <b>night</b> = modalité nuit ; <b>Cn</b> = compresseur allumé ; <b>Cf</b> = compresseur éteint.</p> <p><b>Légende état :</b>  <b>T</b> = ventilateurs thermostatés ; <b>On</b> = ventilateurs allumés ; <b>Off</b> = ventilateurs éteints ; <b>DCd</b> = Duty cycle jour ou <b>DCn</b> = Duty cycle nuit.</p>																																																																																					
<b>Fon</b>	Duty cycle jour (Day) : temps avec les ventilateurs allumés.	0...250	min	0	0	0	0																																																																														
<b>FoF</b>	Duty cycle jour (Day) : temps avec les ventilateurs éteints.	0...250	min	0	0	0	0																																																																														
<b>Fnn</b>	Duty cycle nuit (Night) : temps avec les ventilateurs allumés.	0...250	min	0	0	0	0																																																																														
<b>FnF</b>	Duty cycle nuit (Night) : temps avec les ventilateurs éteints.	0...250	min	0	0	0	0																																																																														
<b>ESF</b>	Activation modalité « nuit ». <b>n(0)</b> = non ; <b>y(1)</b> = oui.	n/y	flag	n	n	n	n																																																																														
<b>AL (Alarmes)</b>																																																																																					
<b>Att</b>	Définition de la valeur absolue ou relative des paramètres <b>HAL</b> et <b>LAL</b> . <b>0</b> = valeur absolue <b>1</b> = valeur relative	0/1	flag	0	0	0	0																																																																														
<b>AFd</b>	Différentiel des alarmes.	0,1...25,0	°C/°F	2,0	2,0	2,0	2,0																																																																														
<b>HAL</b>	Alarme de température maximale. Valeur de température (en valeur relative) dont le dépassement vers le haut entraînera l'activation de la signalisation d'alarme.	<b>LAL</b> ...302	°C/°F	150,0	150,0	150,0	150,0																																																																														
<b>LAL</b>	Alarme de température minimale. Valeur de température (en valeur relative) dont le dépassement vers le bas entraînera l'activation de la signalisation d'alarme.	-67,0... <b>HAL</b>	°C/°F	-50,0	-50,0	-50,0	-50,0																																																																														
<b>PAo</b>	Temps d'exclusion des alarmes à l'allumage du contrôleur, après une coupure de courant.	0...10	heures	0	0	0	0																																																																														
<b>dAo</b>	Temps de désactivation des alarmes de température après le dégivrage.	0...250	min	0	0	0	0																																																																														

Paramètre	Description	Range	UM	Par défaut	AP1	AP2	AP3
<b>oAo</b>	Retard signalisation alarme après la désactivation de l'entrée numérique (fermeture de la porte). Par alarme l'on entend l'alarme de haute et basse température	0...10	heures	0	0	0	0
<b>tdO</b>	Temps de retard de l'activation alarme porte ouverte.	0...250	min	0	0	0	0
<b>tAo</b>	Temps de retard signalisation alarme température.	0...250	min	0	0	0	0
<b>dAt</b>	Signalisation d'alarme pour dégivrage terminé pour time-out. <b>n</b> (0) = ne déclenche pas l'alarme ; <b>y</b> (1) = déclenche l'alarme.	n/y	flag	0	0	0	0
<b>EAL</b>	Une alarme externe bloque les régulateurs. <b>0</b> = ne bloque pas les régulateurs ; <b>1</b> = bloque compresseur et dégivrage ; <b>2</b> = bloque ventilateurs, compresseur et dégivrage ;	0/1/2	flag	n	n	n	n
<b>AoP</b>	Polarité sortie alarme. <b>0</b> = NO ; <b>1</b> = NF.	0/1	flag	1	1	1	1
<b>SA3</b>	Point de consigne alarme sonde 3.	-67,0...302	°C/°F	0,0	0,0	0,0	0,0
<b>dA3</b>		0,1...30,0	°C/°F	1,0	1,0	1,0	1,0
<b>rFt</b>	Retard signalisation alarme pour liquide de refroidissement insuffisant	0...250	min	0 (non présent dans les applications)			
<b>Lit (Éclairage et entrées numériques)</b>							
<b>dOd</b>	L'entrée numérique éteint les utilisations : <b>0</b> = désactivée ; <b>1</b> = désactive les ventilateurs ; <b>2</b> = désactive le compresseur ; <b>3</b> = désactive les ventilateurs et le compresseur.	0...3	num	0	0	3	3
<b>dAd</b>	Retard activation de l'entrée numérique	0...250	min	0	0	0	0
<b>dCO</b>	Retard d'activation compresseur depuis la validation	0...250	min	0	0	1	0
<b>AUP</b>	Activation sortie auxiliaire (AUX) à l'ouverture de la porte.	n/y	flag	n	n	y	n
<b>PrE (Pressostat)</b>							
<b>Pen</b>	Nombre d'erreurs admis pour entrée pressostat minimum/maximum	0...15	num	0	0	0	0
<b>PEi</b>	Intervalle calcul erreurs pressostat minimum/maximum	1...99	min	1	1	1	1
<b>PEt</b>	Retard activation compresseur après désactivation pressostat	0...255	min	0	0	0	0
<b>EnS (Économie d'énergie)</b>							
<b>oSP</b>	Valeur de température à additionner au point de consigne en cas de point de consigne réduit activé (fonction Economy)	-30,0...30,0	°C/°F	0,0	0,0	0,0	0,0
<b>OdF</b>	Offset différentiel durant un cycle d'économie d'énergie ou point de consigne réduit	0,1...30,0	°C/°F	2,0	2,0	2,0	2,0
<b>Add (Communication)</b>							
<b>Adr</b>	Adresse du contrôleur protocole Modbus.	1...247	flag	1 (non présent dans les applications)			
<b>bAU</b>	Sélection vitesse de transmission Modbus. <b>96</b> (0) = 9600 ; <b>192</b> (1) = 19200 ; <b>384</b> (2) = 38400	96/192/384	num	96 (non présent dans les applications)			
<b>Pty</b>	Bit de parité Modbus. <b>n</b> (0) = aucun ; <b>E</b> (1) = pair ; <b>o</b> (2) = impair.	n/E/o	num	E (non présent dans les applications)			
<b>diS (Écran)</b>							
<b>dro</b>	Sélectionne l'unité de mesure pour la visualisation de la température lue par les sondes. ( <b>0</b> = °C, <b>1</b> = °F). <b>Remarque</b> : le passage de °C à °F ou vice versa ne modifie pas les valeurs de <b>SEt</b> , <b>diF</b> , etc. (par exemple <b>SEt</b> = 10 °C devient 10 °F).	0/1	flag	0	0	0	0
<b>CA1</b>	Valeur de température positive ou négative à additionner à la valeur de Pb1.	-30,0...30,0	°C/°F	0,0	0,0	0,0	0,0

Paramètre	Description	Range	UM	Par défaut	AP1	AP2	AP3
<b>CA2</b>	Valeur de température positive ou négative à additionner à la valeur de Pb2.	-30,0...30,0	°C/°F	0,0	0,0	0,0	0,0
<b>CAI</b>	Activation de la valeur d'étalonnage. <b>0</b> = Additionne la valeur à la température affichée ; <b>1</b> = Additionne la valeur à la température utilisée par les régulateurs et non pas à la température affichée ; <b>2</b> = additionne la valeur à la température utilisée par les régulateurs et à la température affichée.	0/1/2	num	2	2	2	2
<b>LoC</b>	Verrouillage clavier. <b>n(0)</b> = Verrouillage clavier désactivé ; <b>y(1)</b> = Verrouillage clavier activé (À l'allumage ou 30 secondes après la dernière action sur l'interface utilisateur).	n/y	flag	y	y	y	y
<b>ddd</b>	Sélection du type de valeur à visualiser sur l'afficheur. <b>0</b> = point de consigne ; <b>1</b> = sonde Pb1 ; <b>2</b> = sonde Pb2 ; <b>3</b> = sonde Pb3.	0...3	num	1	1	1	1
<b>ddL</b>	Modalité d'affichage durant le dégivrage. <b>0</b> = affiche la température lue par Pb1 ; <b>1</b> = verrouille la lecture sur la valeur de Pb1 au début de dégivrage et jusqu'à obtention du point de consigne ; <b>2</b> = affiche l'étiquette <b>dEF</b> durant le dégivrage jusqu'à obtention du point de consigne.	0/1/2	num	0	0	0	0
<b>Ldd</b>	Valeur de time-out pour déverrouillage afficheur - étiquette <b>dEF</b>	0...250	min	30	30	30	30
<b>ndt</b>	Affichage avec point décimal. <b>n(0)</b> = non ; <b>y(1)</b> = oui.	n/y	flag	y	y	y	y
<b>FSE</b>	Définit la valeur (COEFF) utilisée par le filtre passe-bas pour le calcul de la valeur de température à afficher. <b>0</b> = désactivé ; <b>1</b> = 200 ; <b>2</b> = 100 ; <b>3</b> = 50 ; <b>4</b> = 25 ; <b>5</b> = 12 ; <b>6</b> = 6 ; <b>7</b> = 3.	0...7	num	0	0	0	0
<b>FdS</b>	Seuil de désactivation du filtre.	-67,0...302	°C/°F	0	0	0	0
<b>Ftt</b>	Temps écoulé au-delà de la valeur de <b>FdS</b> avant la désactivation du filtre.	0...250	min	0	0	0	0
<b>FHt</b>	Intervalle d'échantillonnage du filtre.	1...250	s	1	1	1	1
<b>PS1</b>	Quand il est validé ( <b>PS1</b> ≠0), il représente la clé d'accès aux paramètres utilisateur	0...250	num	0	0	0	0
<b>PS2</b>	Quand il est validé ( <b>PS2</b> ≠0), il représente la clé d'accès aux paramètres installateur	0...250	num	15	15	15	15
<b>CnF (Configuration)</b>							
<b>H00</b>	Sélection du type de sonde. <b>0</b> = PTC ; <b>1</b> = NTC ; <b>2</b> = Pt1000.	0/1/2	flag	1	1	1	1
<b>H08</b>	Modalité de fonctionnement en Stand-by. <b>0</b> = afficheur éteint ; les régulateurs sont activés et le dispositif signale d'éventuelles alarmes en rallumant l'afficheur ; <b>1</b> = afficheur éteint ; les régulateurs et les alarmes sont bloqués ; <b>2</b> = l'afficheur visualise l'étiquette « OFF » ; les régulateurs et les alarmes sont bloqués.	0/1/2	num	2	2	2	2

Paramètre	Description	Range	UM	Par défaut	AP1	AP2	AP3
H11	Configuration entrée numérique 1/polarité. <b>0</b> = désactivé ; <b>±1</b> = dégivrage ; <b>±2</b> = point de consigne réduit ; <b>±3</b> = auxiliaire ; <b>±4</b> = contact de porte ; <b>±5</b> = alarme extérieure ; <b>±6</b> = stand-by ; <b>±7</b> = pressostat ; <b>±8</b> = réduction rapide (DCC) ; <b>±9</b> = éclairage ; <b>±10</b> = économie d'énergie.  <b>Remarque :</b> <ul style="list-style-type: none"> <li>le signe « + » indique que l'entrée est activée si le contact est fermé.</li> <li>le signe « - » indique que l'entrée est activée si le contact est ouvert.</li> </ul>	-10...+10	num	0	0	-4	-4
H21	Configuration sortie numérique 1 ( <b>Out1</b> ) : <b>0</b> = désactivée ; <b>1</b> = compresseur ; <b>2</b> = dégivrage ; <b>3</b> = ventilateurs évaporateur ; <b>4</b> = alarme ; <b>5</b> = auxiliaire ; <b>6</b> = stand-by ; <b>7</b> = éclairage ; <b>8</b> = buzzer ; <b>9</b> = compresseur 2 ; <b>10</b> = dégivrage évaporateur 2 ; <b>11</b> = ventilateurs condenseur ; <b>12</b> = contrôle zone morte réchauffeur ; <b>13</b> = compresseur à vitesse variable (VSC).	0...13	num	1	1	1	1
H22	Configuration sortie numérique 2 ( <b>Out2</b> ). Identique à H21. <b>0</b> = désactivée ; <b>1</b> = compresseur ; <b>2</b> = dégivrage ; <b>3</b> = ventilateurs évaporateur ; <b>4</b> = alarme ; <b>5</b> = auxiliaire ; <b>6</b> = stand-by ; <b>7</b> = éclairage ; <b>8</b> = buzzer ; <b>9</b> = compresseur 2 ; <b>10</b> = dégivrage évaporateur 2 ; <b>11</b> = ventilateurs condenseur ; <b>12</b> = contrôle zone morte réchauffeur.	0...12	num	2	2	2	2
H23	Configuration sortie numérique 3 ( <b>Out3</b> ). Identique à H22.	0...12	num	3	3	3	3
H24	Configuration sortie numérique 4 ( <b>Out4</b> ). Identique à H22.	0...12	num	4	4	7	7
H25	Active/désactive le buzzer. <b>0</b> = désactivé ; <b>1</b> = activé	0/1	flag	1	1	1	1
H31	Configuration touche $\Delta$ . <b>0</b> = désactivée ; <b>1</b> = dégivrage ; <b>2</b> = auxiliaire ; <b>3</b> = point de consigne réduit ; <b>4</b> = stand-by ; <b>5</b> = non utilisé ; <b>6</b> = non utilisé ; <b>7</b> = réduction rapide (DCC) ; <b>8</b> = éclairage.	0...8	num	1	1	1	1
H32	Configuration touche $\nabla$ . Identique à H31.	0...8	num	0	0	0	0
H33	Configuration touche $\cup$ . Identique à H31.	0...8	num	4	4	4	4
H34	Configuration touche $\varnothing$ . Identique à H31.	0...8	num	0	0	0	0
H35	Configuration touche $\star$ . Identique à H31.	0...8	num	0	0	0	0
H42	Présence sonde évaporateur. <b>n(0)</b> = non présente ; <b>y(1)</b> = présente.	n/y	flag	y	y	y	y
H60	Visualisation application sélectionnée. <b>0</b> = désactivé ; <b>1</b> = AP1 ; <b>2</b> = AP2 ; <b>3</b> = AP3.	0...3	num	1 (non présent dans les applications)			
tAb	Réservé : paramètre en lecture seule.	/	/	/	/	/	/
<b>FPr (UNICARD)</b>							
UL	Transfert des paramètres de programmation de contrôleur à UNICARD	/	/	/(non présent dans les applications)			
Fr	Formatage UNICARD. Effacement de toutes les données saisies sur UNICARD. <b>Remarque :</b> le recours au paramètre <b>Fr</b> entraîne la perte définitive des données saisies. L'opération ne peut pas être annulée.	/	/	/(non présent dans les applications)			
<b>FnC (Fonctions)</b>							
rAP	RàZ alarmes pressostat	/	/	/	/	/	/

**Remarque :** en cas de modification d'un ou de plusieurs paramètres du répertoire **CnF** ou indiqués par **(!)**, débrancher puis



rebrancher le contrôleur pour garantir le fonctionnement correct du dispositif.

## Paramètres IDNext 978 P/C

### Paramètres utilisateur IDNext 978 P/C

Paramètre	Description	Range	UM	Par défaut	AP1	AP2	AP3
<b>SEt</b>	Valeur de réglage avec plage comprise entre le point de consigne minimum <b>LSE</b> et le point de consigne maximum <b>HSE</b> . La valeur du point de consigne est définie dans le menu « État machine ».	<b>LSE...HSE</b>	°C/°F	3,0	3,0	0,0	-18,0
<b>dIF</b>	Différentiel d'intervention du relais compresseur ; le compresseur s'arrête dès l'obtention de la valeur de point de consigne configurée (sur indication de la sonde de régulation) pour repartir à une valeur de température équivalant au point de consigne plus la valeur du différentiel. <b>Remarque</b> : toujours différent de 0.	0,1...30,0	°C/°F	2,0	2,0	2,0	2,0
<b>LSE</b>	Valeur minimale point de consigne	-67,0... <b>HSE</b>	°C/°F	-55,0	-55,0	-55,0	-55,0
<b>HSE</b>	Valeur maximale point de consigne	<b>LSE</b> ...302	°C/°F	140,0	140,0	140	140
<b>dEt</b>	Time-out dégivrage. Détermine la durée maximale du dégivrage	1...250	min	20	20	25	25
<b>dS1</b>	Température de fin de dégivrage Évaporateur 1 (déterminée par la sonde Pb2)	-67,0...302	°C/°F	8,0	8,0	8,0	8,0
<b>dS2</b>	Température de fin de dégivrage Évaporateur 2 (déterminée par la sonde Pb3 si <b>H43</b> = 2EP)	-67,0...302	°C/°F	0,0	0,0	0,0	0,0
<b>dit</b>	Intervalle de temps entre un dégivrage et le suivant	0...250	heures	6	6	6	6
<b>FSt</b>	Température de blocage des ventilateurs ; une valeur, lue par la sonde d'évaporateur.	-67,0...320	°C/°F	2,0	2,0	2,0	2,0
<b>Fdt</b>	Temps de retard à l'activation des ventilateurs après un dégivrage.	0...250	min	0	0	0	0
<b>dt</b>	Temps d'égouttage.	0...250	min	5	5	5	5
<b>dFd</b>	Permet de sélectionner ou non la désactivation des ventilateurs de l'évaporateur durant le dégivrage. n(0) = non ; y(1) = oui (ventilateur désactivé, càd éteint).	n/y	flag	y	y	y	y
<b>HAL</b>	Alarme de température maximale. Valeur de température (en valeur relative) dont le dépassement vers le haut entraînera l'activation de la signalisation d'alarme.	<b>LAL</b> ...302	°C/°F	150,0	150,0	150,0	150,0
<b>LAL</b>	Alarme de température minimale. Valeur de température (en valeur relative) dont le dépassement vers le bas entraînera l'activation de la signalisation d'alarme.	-67,0... <b>HAL</b>	°C/°F	-50,0	-50,0	-50,0	-50,0
<b>rFt</b>	Retard signalisation alarme pour liquide de refroidissement insuffisant	0...250	min	0 (non présent dans les applications)			
<b>CA1</b>	Valeur de température positive ou négative à additionner à la valeur de Pb1.	-30,0...30,0	°C/°F	0,0	0,0	0,0	0,0
<b>CA2</b>	Valeur de température positive ou négative à additionner à la valeur de Pb2.	-30,0...30,0	°C/°F	0,0	0,0	0,0	0,0
<b>PS1</b>	Quand il est validé ( <b>PS1</b> ≠0), il représente la clé d'accès aux paramètres utilisateur	0...250	num	0	0	0	0
<b>H42</b>	Présence sonde évaporateur. n(0) = non présente ; y(1) = présente.	n/y	flag	y	y	y	y
<b>tAb</b>	Réservé : paramètre en lecture seule.	/	/	/	/	/	/
<b>rAP</b>	RàZ alarmes pressostat	/	/	/	/	/	/

**Remarque** : parmi les paramètres du menu « Utilisateur », le paramètre « **PA2** » permet d'accéder au menu « Installateur ».

**Remarque** : pour la liste complète des paramètres, voir la section « Paramètres installateur ».

## Paramètres installateur IDNext 978 P/C

Paramètre	Description	Range	UM	Par défaut	AP1	AP2	AP3
<b>SEt</b>	Valeur de réglage avec plage comprise entre le point de consigne minimum <b>LSE</b> et le point de consigne maximum <b>HSE</b> . La valeur du point de consigne est définie dans le menu « État machine ».	<b>LSE...HSE</b>	°C/°F	3,0	3,0	0,0	-18,0
<b>CP (Compresseur)</b>							
<b>dIF</b>	Différentiel d'intervention du relais compresseur ; le compresseur s'arrête dès l'obtention de la valeur de point de consigne configurée (sur indication de la sonde de régulation) pour repartir à une valeur de température équivalant au point de consigne plus la valeur du différentiel. <b>Remarque</b> : toujours différent de 0.	0,1...30,0	°C/°F	2,0	2,0	2,0	2,0
<b>LSE</b>	Valeur minimale point de consigne	-67,0... <b>HSE</b>	°C/°F	-55,0	-55,0	-55,0	-55,0
<b>HSE</b>	Valeur maximale point de consigne	<b>LSE</b> ...302	°C/°F	140,0	140,0	140	140
<b>HC</b>	Le régulateur fonctionnera en modalité réfrigération (définie « <b>C(0)</b> ») ou en modalité chauffage (définie « <b>H(1)</b> »)	C/H	flag	C	C	C	C
<b>ont</b>	Temps d'allumage du régulateur pour sonde en erreur : <ul style="list-style-type: none"> <li>si <b>Ont</b> = 1 et <b>OFt</b> = 0 compresseur toujours allumé</li> <li>si <b>Ont</b> = 1 et <b>OFt</b> &gt; 0 compresseur en duty cycle</li> </ul>	0...250	min	15	15	15	15
<b>oFt</b>	Temps d'extinction du régulateur pour sonde en erreur : <ul style="list-style-type: none"> <li>si <b>OFt</b> = 1 et <b>Ont</b> = 0 compresseur toujours éteint</li> <li>si <b>OFt</b> = 1 et <b>Ont</b> &gt; 0 compresseur en duty cycle</li> </ul>	0...250	min	15	15	15	15
<b>dOn</b>	Temps de retard activation relais compresseur de l'appel	0...250	s	0	0	0	0
<b>doF</b>	Retard après l'extinction ; entre l'extinction du relais du compresseur et l'allumage successif doit s'écouler le délai indiqué.	0...250	min	0	0	0	0
<b>dbi</b>	Temps de retard entre les allumages ; entre deux allumages successifs du compresseur, il faut que s'écoule le laps de temps indiqué.	0...250	min	0	0	0	0
<b>Cit</b>	Temps minimum d'activation du compresseur avant son éventuelle désactivation. Si <b>Cit</b> = 0, n'est pas activé.	0...250	min	0	0	0	0
<b>CAt</b>	Temps maximum d'activation du compresseur avant son éventuelle désactivation. Si <b>CAt</b> = 0, n'est pas activé.	0...250	min	0	0	0	0
<b>odo</b>	Temps de retard de l'activation des sorties à partir de l'allumage du contrôleur ou après une coupure de courant. <b>0</b> = non activée	0...250	min	0	0	0	0
<b>dCS</b>	Point de consigne « Cycle de Réduction »	-67,0...302	°C/°F	0,0	0,0	0,0	0,0
<b>tdC</b>	Durée « Cycle de réduction »	0...250	min	0	0	0	0
<b>dcc</b>	Retard activation dégivrage après un « Cycle de Réduction »	0...250	min	0	0	0	0
<b>CP2</b>	Retard activation 2ème compresseur	0...250	min	0	0	0	0
<b>dFA</b>	Retard activation compresseur et ventilateurs du condenseur après la demande	0...250	s	0	0	0	0
<b>dEF (Dégivrage)</b>							

Paramètre	Description	Range	UM	Par défaut	AP1	AP2	AP3
<b>dty</b>	Type de dégivrage. <b>0</b> = dégivrage électrique ou pour arrêt - compresseur éteint (OFF) pendant le dégivrage ; <b>1</b> = dégivrage à inversion de cycle (gaz chaud) ; compresseur allumé pendant le dégivrage ; <b>2</b> = dégivrage en mode « Free » ; dégivrage indépendant du compresseur.	0/1/2	num	0	0	0	0
<b>dOH</b>	Retard d'activation cycle de dégivrage depuis l'appel	0...250	min	0	0	0	0
<b>dEt</b>	Time-out dégivrage. Détermine la durée maximale du dégivrage	1...250	min	20	20	25	25
<b>dS1</b>	Température de fin de dégivrage Évaporateur 1 (déterminée par la sonde Pb2)	-67,0...302	°C/°F	8,0	8,0	8,0	8,0
<b>dS2</b>	Température de fin de dégivrage Évaporateur 2 (déterminée par la sonde Pb3 si <b>H43</b> = 2EP)	-67,0...302	°C/°F	0,0	0,0	0,0	0,0
<b>dt2</b>	Unité de mesure durée dégivrages (paramètre <b>dEt</b> ) (uniquement si <b>dFt</b> ≠ 0). <b>0</b> = heures ; <b>1</b> = minutes ; <b>2</b> = secondes.	0/1/2	num	1	1	1	1
<b>dPo</b>	Demande d'activation du dégivrage à l'allumage, si la température mesurée par Pb2 le permet. <b>n</b> (0) = non ; <b>y</b> (1) = oui	n/y	flag	n	n	n	n
<b>tCd</b>	Période de temps minimum avec le compresseur allumé (ON) ou éteint (OFF) avant l'activation du dégivrage.	0...250	min	0	0	0	0
<b>Cod</b>	Temps avec le compresseur éteint (OFF) avant l'activation du dégivrage	0...250	min	0	0	0	0
<b>dMr</b>	Valide la réinitialisation des calculs des dégivrages en cas de dégivrage manuel <b>n</b> = ne réinitialise pas les calculs ; <b>y</b> = réinitialise les calculs	n/y	flag	n	n	n	n
<b>d00</b>	Temps de fonctionnement du compresseur avant l'activation du dégivrage	0...250	heures	0	0	0	0
<b>d01</b>	Définition de l'unité de mesure de <b>d00</b> . <b>0</b> = heures ; <b>1</b> = minutes ; <b>2</b> = secondes.	0/1/2	num	0	0	0	0
<b>dit</b>	Intervalle de temps entre un dégivrage et le suivant	0...250	heures	6	6	6	6
<b>d11</b>	Définition de l'unité de mesure de <b>dit</b> . <b>0</b> = heures ; <b>1</b> = minutes ; <b>2</b> = secondes.	0/1/2	num	0	0	0	0
<b>d20</b>	Permet d'activer le dégivrage lorsque le compresseur est éteint. <ul style="list-style-type: none"><li><b>0</b> = désactivée. Le dégivrage ne démarre pas.</li><li><b>1</b> = validée. Le dégivrage démarre lorsque le compresseur est éteint.</li></ul>	0/1	flag	0	0	0	0
<b>d40</b>	Permet de valider/désactiver l'utilisation de la sonde Pb2. <ul style="list-style-type: none"><li><b>0</b> = désactivée. Le dégivrage ne tient pas compte de la sonde Pb2</li><li><b>1</b> = validée. Le dégivrage fonctionne selon la valeur lue par Pb2 (Ne concerne que au dégivrage avec seuil)</li></ul>	0/1	flag	0	0	0	0
<b>d41</b>	Définit le seuil d'activation du dégivrage	-67,0...302	°C/°F	0	0	0	0
<b>d42</b>	Définit le temps maximum pendant lequel la température de l'évaporateur peut rester sous le seuil <b>d41</b>	0...250	min	0	0	0	0

Paramètre	Description	Range	UM	Par défaut	AP1	AP2	AP3
<b>d43</b>	Définit le type de calcul du temps pendant lequel la température de l'évaporateur reste sous la valeur du seuil. <ul style="list-style-type: none"> <li>• <b>0</b> = calcul indépendant de l'état du compresseur</li> <li>• <b>1</b> = calcul avec compresseur allumé (le calcul redémarre lorsque le compresseur est éteint)</li> <li>• <b>2</b> = calcul indépendant de l'état du compresseur. Le calcul s'interrompt lorsque la température dépasse le seuil <b>d41</b></li> <li>• <b>3</b> = calcul avec compresseur allumé et jusqu'à ce que la température dépasse le seuil <b>d41</b></li> </ul>	0...3	num	0	0	0	0
<b>d44</b>	Définit le mode de gestion du seuil. <ul style="list-style-type: none"> <li>• <b>0</b> = valeur absolue (par exemple : <b>d41</b> = -25 °C signifie que la température du seuil est exactement -25 °C)</li> <li>• <b>1</b> = valeur relative (offset négatif, relatif à la valeur mesurée par la sonde de dégivrage Pb2 (si <b>d40</b> = 1) à la fin du premier cycle de refroidissement ou au démarrage)</li> </ul>	0/1	flag	0	0	0	0
<b>d90</b>	Définit la modalité de dégivrage avec RTC. <ul style="list-style-type: none"> <li>• <b>0</b> = RTC désactivé</li> <li>• <b>1</b> = Réservé</li> <li>• <b>2</b> = RTC à intervalles fixes (<b>d91</b>)</li> <li>• <b>3</b> = RTC périodique</li> </ul>	0...3	num	0	0	0	0
<b>d91</b>	Définit le nombre de dégivrages quotidiens (uniquement si <b>d90</b> = 2)	0...255	num	0	0	0	0
<b>d92</b>	Définit le premier jour férié. <ul style="list-style-type: none"> <li>• <b>0</b> = Dimanche</li> <li>• <b>1</b> = Lundi</li> <li>• <b>2</b> = Mardi</li> <li>• <b>3</b> = Mercredi</li> <li>• <b>4</b> = Jeudi</li> <li>• <b>5</b> = Vendredi</li> <li>• <b>6</b> = Samedi</li> <li>• <b>7</b> = Désactivé</li> </ul>	0...7	num	0	0	0	0
<b>d93</b>	Définit le deuxième jour férié. Identique à <b>d92</b>	0...7	num	0	0	0	0
<b>d94</b>	Définit la durée en jours du dégivrage périodique	1...7	num	0	0	0	0
<b>d1h</b>	Heure à laquelle commence le dégivrage le premier jour ouvrable	0...23	heures	0	0	0	0
<b>d1n</b>	Minute à laquelle commence le dégivrage le premier jour ouvrable	0...59	min	0	0	0	0
<b>F1h</b>	Heure à laquelle commence le dégivrage le premier jour férié	0...23	heures	0	0	0	0
<b>F1n</b>	Minute à laquelle commence le dégivrage le premier jour férié	0...59	min	0	0	0	0
<b>Fan (Ventilateurs)</b>							
<b>FPt</b>	Définit si le paramètre <b>FSt</b> est exprimé comme valeur absolue de température ou comme valeur relative au point de consigne. <b>0</b> = valeur absolue ; <b>1</b> = valeur relative.	0/1	flag	0,0	0,0	0,0	0,0
<b>FSt</b>	Température de blocage des ventilateurs ; une valeur, lue par la sonde d'évaporateur.	-67,0...320	°C/°F	2,0	2,0	2,0	2,0
<b>FAd</b>	Différentiel d'intervention de l'activation du ventilateur (paramètre <b>FSt</b> ).	1,0...25,0	°C/°F	2,0	2,0	2,0	2,0
<b>Fdt</b>	Temps de retard à l'activation des ventilateurs après un dégivrage.	0...250	min	0	0	0	0
<b>dt</b>	Temps d'égouttage.	0...250	min	5	5	5	5

Paramètre	Description	Range	UM	Par défaut	AP1	AP2	AP3																																																																													
<b>dFd</b>	Permet de sélectionner ou non la désactivation des ventilateurs de l'évaporateur durant le dégivrage. <b>n(0)</b> = non ; <b>y(1)</b> = oui (ventilateur désactivé, cad éteint).	n/y	flag	y	y	y	y																																																																													
<b>FCo</b>	Modalité de fonctionnement des ventilateurs de l'évaporateur. <table border="1" data-bbox="363 443 807 936"> <thead> <tr> <th rowspan="2">Pb2</th> <th rowspan="2">H42</th> <th rowspan="2">FCo</th> <th colspan="2">day</th> <th colspan="2">night</th> </tr> <tr> <th>Cn</th> <th>Cf</th> <th>Cn</th> <th>Cf</th> </tr> </thead> <tbody> <tr> <td rowspan="4">ok</td> <td rowspan="4">y</td> <td>0</td> <td>T</td> <td>Off</td> <td>T</td> <td>Off</td> </tr> <tr> <td>1</td> <td>T</td> <td>T</td> <td>T</td> <td>T</td> </tr> <tr> <td>2</td> <td>T</td> <td>DCd</td> <td>T</td> <td>DCn</td> </tr> <tr> <td>3</td> <td>T</td> <td>DCd</td> <td>T</td> <td>DCn</td> </tr> <tr> <td rowspan="4">ko</td> <td rowspan="4">y</td> <td>0</td> <td>On</td> <td>Off</td> <td>On</td> <td>Off</td> </tr> <tr> <td>1</td> <td>On</td> <td>On</td> <td>On</td> <td>On</td> </tr> <tr> <td>2</td> <td>On</td> <td>DCd</td> <td>On</td> <td>DCn</td> </tr> <tr> <td>3</td> <td>On</td> <td>DCd</td> <td>On</td> <td>DCn</td> </tr> <tr> <td rowspan="4">no</td> <td rowspan="4">n</td> <td>0</td> <td>On</td> <td>Off</td> <td>On</td> <td>Off</td> </tr> <tr> <td>1</td> <td>On</td> <td>On</td> <td>On</td> <td>On</td> </tr> <tr> <td>2</td> <td>On</td> <td>DCd</td> <td>On</td> <td>DCn</td> </tr> <tr> <td>3</td> <td>On</td> <td>DCd</td> <td>On</td> <td>DCn</td> </tr> </tbody> </table> <p><b>Légende en-têtes :</b>  <b>Pb2</b> = état sonde Pb2 (<b>ok</b> = présente ; <b>ko</b> = en erreur E2 et <b>no</b> = absente ; <b>day</b> = modalité jour ; <b>night</b> = modalité nuit ; <b>Cn</b> = compresseur allumé ; <b>Cf</b> = compresseur éteint.  <b>Légende état :</b>  <b>T</b> = ventilateurs thermostatés ; <b>On</b> = ventilateurs allumés ; <b>Off</b> = ventilateurs éteints ; <b>DCd</b> = Duty cycle jour ou <b>DCn</b> = Duty cycle nuit.</p>	Pb2	H42	FCo	day		night		Cn	Cf	Cn	Cf	ok	y	0	T	Off	T	Off	1	T	T	T	T	2	T	DCd	T	DCn	3	T	DCd	T	DCn	ko	y	0	On	Off	On	Off	1	On	On	On	On	2	On	DCd	On	DCn	3	On	DCd	On	DCn	no	n	0	On	Off	On	Off	1	On	On	On	On	2	On	DCd	On	DCn	3	On	DCd	On	DCn	0...3	num	1	1	1	1
Pb2	H42				FCo	day		night																																																																												
		Cn	Cf	Cn		Cf																																																																														
ok	y	0	T	Off	T	Off																																																																														
		1	T	T	T	T																																																																														
		2	T	DCd	T	DCn																																																																														
		3	T	DCd	T	DCn																																																																														
ko	y	0	On	Off	On	Off																																																																														
		1	On	On	On	On																																																																														
		2	On	DCd	On	DCn																																																																														
		3	On	DCd	On	DCn																																																																														
no	n	0	On	Off	On	Off																																																																														
		1	On	On	On	On																																																																														
		2	On	DCd	On	DCn																																																																														
		3	On	DCd	On	DCn																																																																														
<b>Fon</b>	Duty cycle jour (Day) : temps avec les ventilateurs allumés.	0...250	min	0	0	0	0																																																																													
<b>FoF</b>	Duty cycle jour (Day) : temps avec les ventilateurs éteints.	0...250	min	0	0	0	0																																																																													
<b>Fnn</b>	Duty cycle nuit (Night) : temps avec les ventilateurs allumés.	0...250	min	0	0	0	0																																																																													
<b>FnF</b>	Duty cycle nuit (Night) : temps avec les ventilateurs éteints.	0...250	min	0	0	0	0																																																																													
<b>ESF</b>	Activation modalité « nuit ». <b>n(0)</b> = non ; <b>y(1)</b> = oui.	n/y	flag	n	n	n	n																																																																													
<b>AL (Alarmes)</b>																																																																																				
<b>Att</b>	Définition de la valeur absolue ou relative des paramètres <b>HAL</b> et <b>LAL</b> . <b>0</b> = valeur absolue <b>1</b> = valeur relative	0/1	flag	0	0	0	0																																																																													
<b>AFd</b>	Différentiel des alarmes.	0,1...25,0	°C/°F	2,0	2,0	2,0	2,0																																																																													
<b>HAL</b>	Alarme de température maximale. Valeur de température (en valeur relative) dont le dépassement vers le haut entraînera l'activation de la signalisation d'alarme.	<b>LAL</b> ...302	°C/°F	150,0	150,0	150,0	150,0																																																																													
<b>LAL</b>	Alarme de température minimale. Valeur de température (en valeur relative) dont le dépassement vers le bas entraînera l'activation de la signalisation d'alarme.	-67,0... <b>HAL</b>	°C/°F	-50,0	-50,0	-50,0	-50,0																																																																													
<b>PAo</b>	Temps d'exclusion des alarmes à l'allumage du contrôleur, après une coupure de courant.	0...10	heures	0	0	0	0																																																																													
<b>dAo</b>	Temps de désactivation des alarmes de température après le dégivrage.	0...250	min	0	0	0	0																																																																													

Paramètre	Description	Range	UM	Par défaut	AP1	AP2	AP3
<b>oAo</b>	Retard signalisation alarme après la désactivation de l'entrée numérique (fermeture de la porte). Par alarme l'on entend l'alarme de haute et basse température	0...10	heures	0	0	0	0
<b>tdO</b>	Temps de retard de l'activation alarme porte ouverte.	0...250	min	0	0	0	0
<b>tAo</b>	Temps de retard signalisation alarme température.	0...250	min	0	0	0	0
<b>dAt</b>	Signalisation d'alarme pour dégivrage terminé pour time-out. <b>n</b> (0) = ne déclenche pas l'alarme ; <b>y</b> (1) = déclenche l'alarme.	n/y	flag	0	0	0	0
<b>EAL</b>	Une alarme externe bloque les régulateurs. <b>0</b> = ne bloque pas les régulateurs ; <b>1</b> = bloque compresseur et dégivrage ; <b>2</b> = bloque ventilateurs, compresseur et dégivrage ;	0/1/2	flag	n	n	n	n
<b>AoP</b>	Polarité sortie alarme. <b>0</b> = NO ; <b>1</b> = NF.	0/1	flag	1	1	1	1
<b>SA3</b>	Point de consigne alarme sonde 3.	-67,0...302	°C/°F	0,0	0,0	0,0	0,0
<b>dA3</b>		0,1...30,0	°C/°F	1,0	1,0	1,0	1,0
<b>rFt</b>	Retard signalisation alarme pour liquide de refroidissement insuffisant	0...250	min	0 (non présent dans les applications)			
<b>Lit (Éclairage et entrées numériques)</b>							
<b>dOd</b>	L'entrée numérique éteint les utilisations : <b>0</b> = désactivée ; <b>1</b> = désactive les ventilateurs ; <b>2</b> = désactive le compresseur ; <b>3</b> = désactive les ventilateurs et le compresseur.	0...3	num	0	0	3	3
<b>dAd</b>	Retard activation de l'entrée numérique	0...250	min	0	0	0	0
<b>dCO</b>	Retard d'activation compresseur depuis la validation	0...250	min	0	0	1	0
<b>AUP</b>	Activation sortie auxiliaire (AUX) à l'ouverture de la porte.	n/y	flag	n	n	n	n
<b>PrE (Pressostat)</b>							
<b>Pen</b>	Nombre d'erreurs admis pour entrée pressostat minimum/maximum	0...15	num	0	0	0	0
<b>PEi</b>	Intervalle calcul erreurs pressostat minimum/maximum	1...99	min	1	1	1	1
<b>PEt</b>	Retard activation compresseur après désactivation pressostat	0...255	min	0	0	0	0
<b>EnS (Économie d'énergie)</b>							
<b>oSP</b>	Valeur de température à additionner au point de consigne en cas de point de consigne réduit activé (fonction Economy)	-30,0...30,0	°C/°F	0,0	0,0	0,0	0,0
<b>OdF</b>	Offset différentiel durant un cycle d'économie d'énergie ou point de consigne réduit	0,1...30,0	°C/°F	2,0	2,0	2,0	2,0
<b>Add (Communication)</b>							
<b>Adr</b>	Adresse du contrôleur protocole Modbus.	1...247	flag	1 (non présent dans les applications)			
<b>bAU</b>	Sélection vitesse de transmission Modbus. <b>96</b> (0) = 9600 ; <b>192</b> (1) = 19200 ; <b>384</b> (2) = 38400	96/192/384	num	96 (non présent dans les applications)			
<b>Pty</b>	Bit de parité Modbus. <b>n</b> (0) = aucun ; <b>E</b> (1) = pair ; <b>o</b> (2) = impair.	n/E/o	num	E (non présent dans les applications)			
<b>diS (Écran)</b>							
<b>dro</b>	Sélectionne l'unité de mesure pour la visualisation de la température lue par les sondes. ( <b>0</b> = °C, <b>1</b> = °F). <b>Remarque</b> : le passage de °C à °F ou vice versa ne modifie pas les valeurs de <b>SEt</b> , <b>diF</b> , etc. (par exemple <b>SEt</b> = 10 °C devient 10 °F).	0/1	flag	0	0	0	0
<b>CA1</b>	Valeur de température positive ou négative à additionner à la valeur de Pb1.	-30,0...30,0	°C/°F	0,0	0,0	0,0	0,0

Paramètre	Description	Range	UM	Par défaut	AP1	AP2	AP3
<b>CA2</b>	Valeur de température positive ou négative à additionner à la valeur de Pb2.	-30,0...30,0	°C/°F	0,0	0,0	0,0	0,0
<b>CA3</b>	Valeur de température positive ou négative à additionner à la valeur de Pb3.	-30,0...30,0	°C/°F	0,0	0,0	0,0	0,0
<b>CAi</b>	Activation de la valeur d'étalonnage. <b>0</b> = Additionne la valeur à la température affichée ; <b>1</b> = Additionne la valeur à la température utilisée par les régulateurs et non pas à la température affichée ; <b>2</b> = additionne la valeur à la température utilisée par les régulateurs et à la température affichée.	0/1/2	num	2	2	2	2
<b>LoC</b>	Verrouillage clavier. <b>n(0)</b> = Verrouillage clavier désactivé ; <b>y(1)</b> = Verrouillage clavier activé (À l'allumage ou 30 secondes après la dernière action sur l'interface utilisateur).	n/y	flag	y	y	y	y
<b>ddd</b>	Sélection du type de valeur à visualiser sur l'afficheur. <b>0</b> = point de consigne ; <b>1</b> = sonde Pb1 ; <b>2</b> = sonde Pb2 ; <b>3</b> = sonde Pb3.	0...3	num	1	1	1	1
<b>ddL</b>	Modalité d'affichage durant le dégivrage. <b>0</b> = affiche la température lue par Pb1 ; <b>1</b> = verrouille la lecture sur la valeur de Pb1 au début de dégivrage et jusqu'à obtention du point de consigne ; <b>2</b> = affiche l'étiquette <b>dEF</b> durant le dégivrage jusqu'à obtention du point de consigne.	0/1/2	num	0	0	0	0
<b>Ldd</b>	Valeur de time-out pour déverrouillage afficheur - étiquette <b>dEF</b>	0...250	min	30	30	30	30
<b>ndt</b>	Affichage avec point décimal. <b>n(0)</b> = non ; <b>y(1)</b> = oui.	n/y	flag	y	y	y	y
<b>FSE</b>	Définit la valeur (COEFF) utilisée par le filtre passe-bas pour le calcul de la valeur de température à afficher. <b>0</b> = désactivé ; <b>1</b> = 200 ; <b>2</b> = 100 ; <b>3</b> = 50 ; <b>4</b> = 25 ; <b>5</b> = 12 ; <b>6</b> = 6 ; <b>7</b> = 3.	0...7	num	0	0	0	0
<b>FdS</b>	Seuil de désactivation du filtre.	-67,0...302	°C/°F	0	0	0	0
<b>Ftt</b>	Temps écoulé au-delà de la valeur de <b>FdS</b> avant la désactivation du filtre.	0...250	min	0	0	0	0
<b>FHt</b>	Intervalle d'échantillonnage du filtre.	1...250	s	1	1	1	1
<b>PS1</b>	Quand il est validé ( <b>PS1</b> ≠0), il représente la clé d'accès aux paramètres utilisateur	0...250	num	0	0	0	0
<b>PS2</b>	Quand il est validé ( <b>PS2</b> ≠0), il représente la clé d'accès aux paramètres installateur	0...250	num	15	15	15	15
<b>CnF (Configuration)</b>							
<b>H00</b>	Sélection du type de sonde. <b>0</b> = PTC ; <b>1</b> = NTC ; <b>2</b> = Pt1000.	0/1/2	flag	1	1	1	1
<b>H08</b>	Modalité de fonctionnement en Stand-by. <b>0</b> = afficheur éteint ; les régulateurs sont activés et le dispositif signale d'éventuelles alarmes en rallumant l'afficheur ; <b>1</b> = afficheur éteint ; les régulateurs et les alarmes sont bloqués ; <b>2</b> = l'afficheur visualise l'étiquette « OFF » ; les régulateurs et les alarmes sont bloqués.	0/1/2	num	2	2	2	2



Paramètre	Description	Range	UM	Par défaut	AP1	AP2	AP3
H11	Configuration entrée numérique 1/polarité. <b>0</b> = désactivé ; <b>±1</b> = dégivrage ; <b>±2</b> = point de consigne réduit ; <b>±3</b> = auxiliaire ; <b>±4</b> = contact de porte ; <b>±5</b> = alarme extérieure ; <b>±6</b> = stand-by ; <b>±7</b> = pressostat ; <b>±8</b> = réduction rapide (DCC) ; <b>±9</b> = éclairage ; <b>±10</b> = économie d'énergie. <b>Remarque :</b> <ul style="list-style-type: none"> <li>le signe « + » indique que l'entrée est activée si le contact est fermé.</li> <li>le signe « - » indique que l'entrée est activée si le contact est ouvert.</li> </ul>	-10...+10	num	0	0	-4	-4
H21	Configuration sortie numérique 1 ( <b>Out1</b> ) : <b>0</b> = désactivée ; <b>1</b> = compresseur ; <b>2</b> = dégivrage ; <b>3</b> = ventilateurs évaporateur ; <b>4</b> = alarme ; <b>5</b> = auxiliaire ; <b>6</b> = stand-by ; <b>7</b> = éclairage ; <b>8</b> = buzzer ; <b>9</b> = compresseur 2 ; <b>10</b> = dégivrage évaporateur 2 ; <b>11</b> = ventilateurs condenseur ; <b>12</b> = contrôle zone morte réchauffeur ; <b>13</b> = compresseur à vitesse variable (VSC).	0...13	num	1	1	1	1
H22	Configuration sortie numérique 2 ( <b>Out2</b> ). Identique à H21. <b>0</b> = désactivée ; <b>1</b> = compresseur ; <b>2</b> = dégivrage ; <b>3</b> = ventilateurs évaporateur ; <b>4</b> = alarme ; <b>5</b> = auxiliaire ; <b>6</b> = stand-by ; <b>7</b> = éclairage ; <b>8</b> = buzzer ; <b>9</b> = compresseur 2 ; <b>10</b> = dégivrage évaporateur 2 ; <b>11</b> = ventilateurs condenseur ; <b>12</b> = contrôle zone morte réchauffeur.	0...12	num	2	2	2	2
H23	Configuration sortie numérique 3 ( <b>Out3</b> ). Identique à H22.	0...12	num	3	3	3	3
H24	Configuration sortie numérique 4 ( <b>Out4</b> ). Identique à H22.	0...12	num	4	4	7	7
H31	Configuration touche $\Delta$ . <b>0</b> = désactivée ; <b>1</b> = dégivrage ; <b>2</b> = auxiliaire ; <b>3</b> = point de consigne réduit ; <b>4</b> = stand-by ; <b>5</b> = non utilisé ; <b>6</b> = non utilisé ; <b>7</b> = réduction rapide (DCC) ; <b>8</b> = éclairage.	0...8	num	1	1	1	1
H32	Configuration touche $\nabla$ . Identique à H31.	0...8	num	0	0	0	0
H33	Configuration touche $\ominus$ . Identique à H31.	0...8	num	4	4	4	4
H34	Configuration touche $\otimes$ . Identique à H31.	0...8	num	0	0	0	0
H35	Configuration touche $\star$ . Identique à H31.	0...8	num	0	0	0	0
H42	Présence sonde évaporateur. <b>n(0)</b> = non présente ; <b>y(1)</b> = présente.	n/y	flag	y	y	y	y
H43	Présence sonde Pb3. <b>n(0)</b> = non présente ; <b>y(1)</b> = présente ; <b>2EP(2)</b> = deuxième évaporateur.	n/y/2EP	flag	n	n	n	n
H45	Mode d'entrée en dégivrage pour les applications avec double évaporateur. <b>0</b> = uniquement premier évaporateur ; <b>1</b> = si la température d'au moins un des évaporateurs est inférieure à celle de fin de dégivrage ; <b>2</b> = uniquement si la température des deux évaporateurs est inférieure à celle de fin de dégivrage ; <b>3</b> = 1er évaporateur et 2ème évaporateur alternativement.	0...3	num	1	1	1	1
H48	Présence RTC (Real Time Clock). <b>0</b> = RTC absente ; <b>1</b> = RTC présente.	0/1	flag	1	1	1	1
H60	Visualisation application sélectionnée. <b>0</b> = désactivé ; <b>1</b> = AP1 ; <b>2</b> = AP2 ; <b>3</b> = AP3.	0...3	num	1 (non présent dans les applications)			
tAb	Réservé : paramètre en lecture seule.	/	/	/	/	/	/

Paramètre	Description	Range	UM	Par défaut	AP1	AP2	AP3
<b>FPr (UNICARD)</b>							
<b>UL</b>	Transfert des paramètres de programmation de contrôleur à UNICARD	/	/	/ (non présent dans les applications)			
<b>Fr</b>	Formatage UNICARD. Effacement de toutes les données saisies sur UNICARD. <b>Remarque</b> : le recours au paramètre <b>Fr</b> entraîne la perte définitive des données saisies. L'opération ne peut pas être annulée.	/	/	/ (non présent dans les applications)			
<b>FnC (Fonctions)</b>							
<b>rAP</b>	RàZ alarmes pressostat	/	/	/	/	/	/
<b>nAd (jour et nuit)</b>							
<b>E10</b>	Sélection de la modalité d'activation Évènement 1. <b>0</b> = désactivé ; <b>1</b> = Lundi ; <b>2</b> = Mardi ; <b>3</b> = Mercredi ; <b>4</b> = Jeudi ; <b>5</b> = Vendredi ; <b>6</b> = Samedi ; <b>7</b> = Dimanche ; <b>8</b> = du Lundi au Vendredi ; <b>9</b> = du Lundi au Samedi ; <b>10</b> = Samedi et Dimanche ; <b>11</b> = tous les jours.	0...11	num	0 (non présent dans les applications)			
<b>E11</b>	Heure de début Évènement 1.	0...23	heures	0 (non présent dans les applications)			
<b>E12</b>	Minutes de début Évènement 1.	0...59	min	0 (non présent dans les applications)			
<b>E13</b>	Heure de fin Évènement 1.	0...23	heures	0 (non présent dans les applications)			
<b>E14</b>	Minutes de fin Évènement 1.	0...59	min	0 (non présent dans les applications)			
<b>E15</b>	Définit le type d'Évènement 1. <b>0</b> = Économie d'énergie ; <b>1</b> = AUX désactivé ; <b>2</b> = AUX activé ; <b>3</b> = Stand-by ; <b>4</b> = Lumière allumée ; <b>5</b> = Lumière éteinte.	0...5	num	0 (non présent dans les applications)			
<b>E20</b>	Sélection de la modalité d'activation Évènement 2. Identique à <b>E10</b> .	0...11	num	0 (non présent dans les applications)			
<b>E21</b>	Heure de début Évènement 2.	0...23	heures	0 (non présent dans les applications)			
<b>E22</b>	Minutes de début Évènement 2.	0...59	min	0 (non présent dans les applications)			
<b>E23</b>	Heure de fin Évènement 2.	0...23	heures	0 (non présent dans les applications)			
<b>E24</b>	Minutes de fin Évènement 2.	0...59	min	0 (non présent dans les applications)			
<b>E25</b>	Définit le type d'Évènement 2. Identique à <b>E15</b> .	0...5	num	0 (non présent dans les applications)			

**Remarque** : en cas de modification d'un ou de plusieurs paramètres du répertoire **CnF** ou indiqués par (!), débrancher puis rebrancher le contrôleur pour garantir le fonctionnement correct du dispositif.

## Paramètres IDNext 978 P/CI

### Paramètres utilisateur IDNext 978 P/CI

Paramètre	Description	Range	UM	Par défaut	AP1	AP2	AP3
<b>SEt</b>	Valeur de réglage avec plage comprise entre le point de consigne minimum <b>LSE</b> et le point de consigne maximum <b>HSE</b> . La valeur du point de consigne est définie dans le menu « État machine ».	<b>LSE...HSE</b>	°C/°F	3,0	3,0	0,0	-18,0
<b>dIF</b>	Différentiel d'intervention du relais compresseur ; le compresseur s'arrête dès l'obtention de la valeur de point de consigne configurée (sur indication de la sonde de régulation) pour repartir à une valeur de température équivalant au point de consigne plus la valeur du différentiel. <b>Remarque</b> : toujours différent de 0.	0,1...30,0	°C/°F	2,0	2,0	2,0	2,0
<b>LSE</b>	Valeur minimale point de consigne	-67,0... <b>HSE</b>	°C/°F	-55,0	-55,0	-55,0	-55,0
<b>HSE</b>	Valeur maximale point de consigne	<b>LSE</b> ...302	°C/°F	140,0	140,0	140	140
<b>dEt</b>	Time-out dégivrage. Détermine la durée maximale du dégivrage	1...250	min	20	20	25	25
<b>dS1</b>	Température de fin de dégivrage Évaporateur 1 (déterminée par la sonde Pb2)	-67,0...302	°C/°F	8,0	8,0	8,0	8,0
<b>dS2</b>	Température de fin de dégivrage Évaporateur 2 (déterminée par la sonde Pb3 si <b>H43</b> = 2EP)	-67,0...302	°C/°F	0,0	0,0	0,0	0,0
<b>dit</b>	Intervalle de temps entre un dégivrage et le suivant	0...250	heures	6	6	6	6
<b>FSt</b>	Température de blocage des ventilateurs ; une valeur, lue par la sonde d'évaporateur.	-67,0...320	°C/°F	2,0	2,0	2,0	2,0
<b>Fdt</b>	Temps de retard à l'activation des ventilateurs après un dégivrage.	0...250	min	0	0	0	0
<b>dt</b>	Temps d'égouttage.	0...250	min	5	5	5	5
<b>dFd</b>	Permet de sélectionner ou non la désactivation des ventilateurs de l'évaporateur durant le dégivrage. n(0) = non ; y(1) = oui (ventilateur désactivé, c'est-à-dire éteint).	n/y	flag	y	y	y	y
<b>HAL</b>	Alarme de température maximale. Valeur de température (en valeur relative) dont le dépassement vers le haut entraînera l'activation de la signalisation d'alarme.	<b>LAL</b> ...302	°C/°F	150,0	150,0	150,0	150,0
<b>LAL</b>	Alarme de température minimale. Valeur de température (en valeur relative) dont le dépassement vers le bas entraînera l'activation de la signalisation d'alarme.	-67,0... <b>HAL</b>	°C/°F	-50,0	-50,0	-50,0	-50,0
<b>rFt</b>	Retard signalisation alarme pour liquide de refroidissement insuffisant	0...250	min	0 (non présent dans les applications)			
<b>CA1</b>	Valeur de température positive ou négative à additionner à la valeur de Pb1.	-30,0...30,0	°C/°F	0,0	0,0	0,0	0,0
<b>CA2</b>	Valeur de température positive ou négative à additionner à la valeur de Pb2.	-30,0...30,0	°C/°F	0,0	0,0	0,0	0,0
<b>PS1</b>	Quand il est validé ( <b>PS1</b> ≠0), il représente la clé d'accès aux paramètres utilisateur	0...250	num	0	0	0	0
<b>H42</b>	Présence sonde évaporateur. n(0) = non présente ; y(1) = présente.	n/y	flag	y	y	y	y
<b>tAb</b>	Réservé : paramètre en lecture seule.	/	/	/	/	/	/
<b>rAP</b>	RàZ alarmes pressostat	/	/	/	/	/	/

**Remarque** : parmi les paramètres du menu « Utilisateur », le paramètre « **PA2** » permet d'accéder au menu « Installateur ».

**Remarque** : pour la liste complète des paramètres, voir la section « Paramètres installateur ».

## Paramètres installateur IDNext 978 P/CI

Paramètre	Description	Range	UM	Par défaut	AP1	AP2	AP3
<b>SEt</b>	Valeur de réglage avec plage comprise entre le point de consigne minimum <b>LSE</b> et le point de consigne maximum <b>HSE</b> . La valeur du point de consigne est définie dans le menu « État machine ».	<b>LSE...HSE</b>	°C/°F	3,0	3,0	0,0	-18,0
<b>CP (Compresseur)</b>							
<b>dIF</b>	Différentiel d'intervention du relais compresseur ; le compresseur s'arrête dès l'obtention de la valeur de point de consigne configurée (sur indication de la sonde de régulation) pour repartir à une valeur de température équivalant au point de consigne plus la valeur du différentiel. <b>Remarque</b> : toujours différent de 0.	0,1...30,0	°C/°F	2,0	2,0	2,0	2,0
<b>LSE</b>	Valeur minimale point de consigne	-67,0... <b>HSE</b>	°C/°F	-55,0	-55,0	-55,0	-55,0
<b>HSE</b>	Valeur maximale point de consigne	<b>LSE</b> ...302	°C/°F	140,0	140,0	140	140
<b>HC</b>	Le régulateur fonctionnera en modalité réfrigération (définie « <b>C(0)</b> ») ou en modalité chauffage (définie « <b>H(1)</b> »)	C/H	flag	C	C	C	C
<b>ont</b>	Temps d'allumage du régulateur pour sonde en erreur : <ul style="list-style-type: none"> <li>si <b>Ont</b> = 1 et <b>OFt</b> = 0 compresseur toujours allumé</li> <li>si <b>Ont</b> = 1 et <b>OFt</b> &gt; 0 compresseur en duty cycle</li> </ul>	0...250	min	15	15	15	15
<b>oFt</b>	Temps d'extinction du régulateur pour sonde en erreur : <ul style="list-style-type: none"> <li>si <b>OFt</b> = 1 et <b>Ont</b> = 0 compresseur toujours éteint</li> <li>si <b>OFt</b> = 1 et <b>Ont</b> &gt; 0 compresseur en duty cycle</li> </ul>	0...250	min	15	15	15	15
<b>dOn</b>	Temps de retard activation relais compresseur de l'appel	0...250	s	0	0	0	0
<b>doF</b>	Retard après l'extinction ; entre l'extinction du relais du compresseur et l'allumage successif doit s'écouler le délai indiqué.	0...250	min	0	0	0	0
<b>dbi</b>	Temps de retard entre les allumages ; entre deux allumages successifs du compresseur, il faut que s'écoule le laps de temps indiqué.	0...250	min	0	0	0	0
<b>Cit</b>	Temps minimum d'activation du compresseur avant son éventuelle désactivation. Si <b>Cit</b> = 0, n'est pas activé.	0...250	min	0	0	0	0
<b>CAt</b>	Temps maximum d'activation du compresseur avant son éventuelle désactivation. Si <b>CAt</b> = 0, n'est pas activé.	0...250	min	0	0	0	0
<b>odo</b>	Temps de retard de l'activation des sorties à partir de l'allumage du contrôleur ou après une coupure de courant. <b>0</b> = non activée	0...250	min	0	0	0	0
<b>dCS</b>	Point de consigne « Cycle de Réduction »	-67,0...302	°C/°F	0,0	0,0	0,0	0,0
<b>tdC</b>	Durée « Cycle de réduction »	0...250	min	0	0	0	0
<b>dcc</b>	Retard activation dégivrage après un « Cycle de Réduction »	0...250	min	0	0	0	0
<b>CP2</b>	Retard activation 2ème compresseur	0...250	min	0	0	0	0
<b>dFA</b>	Retard activation compresseur et ventilateurs du condenseur après la demande	0...250	s	0	0	0	0
<b>dEF (Dégivrage)</b>							

Paramètre	Description	Range	UM	Par défaut	AP1	AP2	AP3
<b>dtY</b>	Type de dégivrage. <b>0</b> = dégivrage électrique ou pour arrêt - compresseur éteint (OFF) pendant le dégivrage ; <b>1</b> = dégivrage à inversion de cycle (gaz chaud) ; compresseur allumé pendant le dégivrage ; <b>2</b> = dégivrage en mode « Free » ; dégivrage indépendant du compresseur.	0/1/2	num	0	0	0	0
<b>dOH</b>	Retard d'activation cycle de dégivrage depuis l'appel	0...250	min	0	0	0	0
<b>dEt</b>	Time-out dégivrage. Détermine la durée maximale du dégivrage	1...250	min	20	20	25	25
<b>dS1</b>	Température de fin de dégivrage Évaporateur 1 (déterminée par la sonde Pb2)	-67,0...302	°C/°F	8,0	8,0	8,0	8,0
<b>dS2</b>	Température de fin de dégivrage Évaporateur 2 (déterminée par la sonde Pb3 si <b>H43</b> = 2EP)	-67,0...302	°C/°F	0,0	0,0	0,0	0,0
<b>dt2</b>	Unité de mesure durée dégivrages (paramètre <b>dEt</b> ) (uniquement si <b>dFt</b> ≠ 0). <b>0</b> = heures ; <b>1</b> = minutes ; <b>2</b> = secondes.	0/1/2	num	1	1	1	1
<b>dPo</b>	Demande d'activation du dégivrage à l'allumage, si la température mesurée par Pb2 le permet. <b>n</b> (0) = non ; <b>y</b> (1) = oui	n/y	flag	n	n	n	n
<b>tCd</b>	Période de temps minimum avec le compresseur allumé (ON) ou éteint (OFF) avant l'activation du dégivrage.	0...250	min	0	0	0	0
<b>Cod</b>	Temps avec le compresseur éteint (OFF) avant l'activation du dégivrage	0...250	min	0	0	0	0
<b>dMr</b>	Valide la réinitialisation des calculs des dégivrages en cas de dégivrage manuel <b>n</b> = ne réinitialise pas les calculs ; <b>y</b> = réinitialise les calculs	n/y	flag	n	n	n	n
<b>d00</b>	Temps de fonctionnement du compresseur avant l'activation du dégivrage	0...250	heures	0	0	0	0
<b>d01</b>	Définition de l'unité de mesure de <b>d00</b> . <b>0</b> = heures ; <b>1</b> = minutes ; <b>2</b> = secondes.	0/1/2	num	0	0	0	0
<b>dit</b>	Intervalle de temps entre un dégivrage et le suivant	0...250	heures	6	6	6	6
<b>d11</b>	Définition de l'unité de mesure de <b>dit</b> . <b>0</b> = heures ; <b>1</b> = minutes ; <b>2</b> = secondes.	0/1/2	num	0	0	0	0
<b>d20</b>	Permet d'activer le dégivrage lorsque le compresseur est éteint. <ul style="list-style-type: none"><li><b>0</b> = désactivée. Le dégivrage ne démarre pas.</li><li><b>1</b> = validée. Le dégivrage démarre lorsque le compresseur est éteint.</li></ul>	0/1	flag	0	0	0	0
<b>d40</b>	Permet de valider/désactiver l'utilisation de la sonde Pb2. <ul style="list-style-type: none"><li><b>0</b> = désactivée. Le dégivrage ne tient pas compte de la sonde Pb2</li><li><b>1</b> = validée. Le dégivrage fonctionne selon la valeur lue par Pb2 (Ne concerne que au dégivrage avec seuil)</li></ul>	0/1	flag	0	0	0	0
<b>d41</b>	Définit le seuil d'activation du dégivrage	-67,0...302	°C/°F	0	0	0	0
<b>d42</b>	Définit le temps maximum pendant lequel la température de l'évaporateur peut rester sous le seuil <b>d41</b>	0...250	min	0	0	0	0

Paramètre	Description	Range	UM	Par défaut	AP1	AP2	AP3
<b>d43</b>	Définit le type de calcul du temps pendant lequel la température de l'évaporateur reste sous la valeur du seuil. <ul style="list-style-type: none"> <li>• <b>0</b> = calcul indépendant de l'état du compresseur</li> <li>• <b>1</b> = calcul avec compresseur allumé (le calcul redémarre lorsque le compresseur est éteint)</li> <li>• <b>2</b> = calcul indépendant de l'état du compresseur. Le calcul s'interrompt lorsque la température dépasse le seuil <b>d41</b></li> <li>• <b>3</b> = calcul avec compresseur allumé et jusqu'à ce que la température dépasse le seuil <b>d41</b></li> </ul>	0...3	num	0	0	0	0
<b>d44</b>	Définit le mode de gestion du seuil. <ul style="list-style-type: none"> <li>• <b>0</b> = valeur absolue (par exemple : <b>d41</b> = -25 °C signifie que la température du seuil est exactement -25 °C)</li> <li>• <b>1</b> = valeur relative (offset négatif, relatif à la valeur mesurée par la sonde de dégivrage Pb2 (si <b>d40</b> = 1) à la fin du premier cycle de refroidissement ou au démarrage)</li> </ul>	0/1	flag	0	0	0	0
<b>d90</b>	Définit la modalité de dégivrage avec RTC. <ul style="list-style-type: none"> <li>• <b>0</b> = RTC désactivé</li> <li>• <b>1</b> = Réservé</li> <li>• <b>2</b> = RTC à intervalles fixes (<b>d91</b>)</li> <li>• <b>3</b> = RTC périodique</li> </ul>	0...3	num	0	0	0	0
<b>d91</b>	Définit le nombre de dégivrages quotidiens (uniquement si <b>d90</b> = 2)	0...255	num	0	0	0	0
<b>d92</b>	Définit le premier jour férié. <ul style="list-style-type: none"> <li>• <b>0</b> = Dimanche</li> <li>• <b>1</b> = Lundi</li> <li>• <b>2</b> = Mardi</li> <li>• <b>3</b> = Mercredi</li> <li>• <b>4</b> = Jeudi</li> <li>• <b>5</b> = Vendredi</li> <li>• <b>6</b> = Samedi</li> <li>• <b>7</b> = Désactivé</li> </ul>	0...7	num	0	0	0	0
<b>d93</b>	Définit le deuxième jour férié. Identique à <b>d92</b>	0...7	num	0	0	0	0
<b>d94</b>	Définit la durée en jours du dégivrage périodique	1...7	num	0	0	0	0
<b>d1h</b>	Heure à laquelle commence le dégivrage le premier jour ouvrable	0...23	heures	0	0	0	0
<b>d1n</b>	Minute à laquelle commence le dégivrage le premier jour ouvrable	0...59	min	0	0	0	0
<b>F1h</b>	Heure à laquelle commence le dégivrage le premier jour férié	0...23	heures	0	0	0	0
<b>F1n</b>	Minute à laquelle commence le dégivrage le premier jour férié	0...59	min	0	0	0	0
<b>Fan (Ventilateurs)</b>							
<b>FPt</b>	Définit si le paramètre <b>FSt</b> est exprimé comme valeur absolue de température ou comme valeur relative au point de consigne. <b>0</b> = valeur absolue ; <b>1</b> = valeur relative.	0/1	flag	0,0	0,0	0,0	0,0
<b>FSt</b>	Température de blocage des ventilateurs ; une valeur, lue par la sonde d'évaporateur.	-67,0...320	°C/°F	2,0	2,0	2,0	2,0
<b>FAd</b>	Différentiel d'intervention de l'activation du ventilateur (paramètre <b>FSt</b> ).	1,0...25,0	°C/°F	2,0	2,0	2,0	2,0
<b>Fdt</b>	Temps de retard à l'activation des ventilateurs après un dégivrage.	0...250	min	0	0	0	0
<b>dt</b>	Temps d'égouttage.	0...250	min	5	5	5	5

Paramètre	Description	Range	UM	Par défaut	AP1	AP2	AP3																																																																													
<b>dFd</b>	Permet de sélectionner ou non la désactivation des ventilateurs de l'évaporateur durant le dégivrage. <b>n(0)</b> = non ; <b>y(1)</b> = oui (ventilateur désactivé, cad éteint).	n/y	flag	y	y	y	y																																																																													
<b>FCo</b>	<p>Modalité de fonctionnement des ventilateurs de l'évaporateur.</p> <table border="1"> <thead> <tr> <th rowspan="2">Pb2</th> <th rowspan="2">H42</th> <th rowspan="2">FCo</th> <th colspan="2">day</th> <th colspan="2">night</th> </tr> <tr> <th>Cn</th> <th>Cf</th> <th>Cn</th> <th>Cf</th> </tr> </thead> <tbody> <tr> <td rowspan="4">ok</td> <td rowspan="4">y</td> <td>0</td> <td>T</td> <td>Off</td> <td>T</td> <td>Off</td> </tr> <tr> <td>1</td> <td>T</td> <td>T</td> <td>T</td> <td>T</td> </tr> <tr> <td>2</td> <td>T</td> <td>DCd</td> <td>T</td> <td>DCn</td> </tr> <tr> <td>3</td> <td>T</td> <td>DCd</td> <td>T</td> <td>DCn</td> </tr> <tr> <td rowspan="4">ko</td> <td rowspan="4">y</td> <td>0</td> <td>On</td> <td>Off</td> <td>On</td> <td>Off</td> </tr> <tr> <td>1</td> <td>On</td> <td>On</td> <td>On</td> <td>On</td> </tr> <tr> <td>2</td> <td>On</td> <td>DCd</td> <td>On</td> <td>DCn</td> </tr> <tr> <td>3</td> <td>On</td> <td>DCd</td> <td>On</td> <td>DCn</td> </tr> <tr> <td rowspan="4">no</td> <td rowspan="4">n</td> <td>0</td> <td>On</td> <td>Off</td> <td>On</td> <td>Off</td> </tr> <tr> <td>1</td> <td>On</td> <td>On</td> <td>On</td> <td>On</td> </tr> <tr> <td>2</td> <td>On</td> <td>DCd</td> <td>On</td> <td>DCn</td> </tr> <tr> <td>3</td> <td>On</td> <td>DCd</td> <td>On</td> <td>DCn</td> </tr> </tbody> </table> <p><b>Légende en-têtes :</b>  <b>Pb2</b> = état sonde Pb2 (<b>ok</b> = présente ; <b>ko</b> = en erreur E2 et <b>no</b> = absente ; <b>day</b> = modalité jour ; <b>night</b> = modalité nuit ; <b>Cn</b> = compresseur allumé ; <b>Cf</b> = compresseur éteint.</p> <p><b>Légende état :</b>  <b>T</b> = ventilateurs thermostatés ; <b>On</b> = ventilateurs allumés ; <b>Off</b> = ventilateurs éteints ; <b>DCd</b> = Duty cycle jour ou <b>DCn</b> = Duty cycle nuit.</p>	Pb2	H42	FCo	day		night		Cn	Cf	Cn	Cf	ok	y	0	T	Off	T	Off	1	T	T	T	T	2	T	DCd	T	DCn	3	T	DCd	T	DCn	ko	y	0	On	Off	On	Off	1	On	On	On	On	2	On	DCd	On	DCn	3	On	DCd	On	DCn	no	n	0	On	Off	On	Off	1	On	On	On	On	2	On	DCd	On	DCn	3	On	DCd	On	DCn	0...3	num	1	1	1	1
Pb2	H42				FCo	day		night																																																																												
		Cn	Cf	Cn		Cf																																																																														
ok	y	0	T	Off	T	Off																																																																														
		1	T	T	T	T																																																																														
		2	T	DCd	T	DCn																																																																														
		3	T	DCd	T	DCn																																																																														
ko	y	0	On	Off	On	Off																																																																														
		1	On	On	On	On																																																																														
		2	On	DCd	On	DCn																																																																														
		3	On	DCd	On	DCn																																																																														
no	n	0	On	Off	On	Off																																																																														
		1	On	On	On	On																																																																														
		2	On	DCd	On	DCn																																																																														
		3	On	DCd	On	DCn																																																																														
<b>Fon</b>	Duty cycle jour (Day) : temps avec les ventilateurs allumés.	0...250	min	0	0	0	0																																																																													
<b>FoF</b>	Duty cycle jour (Day) : temps avec les ventilateurs éteints.	0...250	min	0	0	0	0																																																																													
<b>Fnn</b>	Duty cycle nuit (Night) : temps avec les ventilateurs allumés.	0...250	min	0	0	0	0																																																																													
<b>FnF</b>	Duty cycle nuit (Night) : temps avec les ventilateurs éteints.	0...250	min	0	0	0	0																																																																													
<b>ESF</b>	Activation modalité « nuit ». <b>n(0)</b> = non ; <b>y(1)</b> = oui.	n/y	flag	n	n	n	n																																																																													
<b>AL (Alarmes)</b>																																																																																				
<b>Att</b>	Définition de la valeur absolue ou relative des paramètres <b>HAL</b> et <b>LAL</b> . <b>0</b> = valeur absolue <b>1</b> = valeur relative	0/1	flag	0	0	0	0																																																																													
<b>AFd</b>	Différentiel des alarmes.	0,1...25,0	°C/°F	2,0	2,0	2,0	2,0																																																																													
<b>HAL</b>	Alarme de température maximale. Valeur de température (en valeur relative) dont le dépassement vers le haut entraînera l'activation de la signalisation d'alarme.	<b>LAL</b> ...302	°C/°F	150,0	150,0	150,0	150,0																																																																													
<b>LAL</b>	Alarme de température minimale. Valeur de température (en valeur relative) dont le dépassement vers le bas entraînera l'activation de la signalisation d'alarme.	-67,0... <b>HAL</b>	°C/°F	-50,0	-50,0	-50,0	-50,0																																																																													
<b>PAo</b>	Temps d'exclusion des alarmes à l'allumage du contrôleur, après une coupure de courant.	0...10	heures	0	0	0	0																																																																													

Paramètre	Description	Range	UM	Par défaut	AP1	AP2	AP3
<b>dAo</b>	Temps de désactivation des alarmes de température après le dégivrage.	0...250	min	0	0	0	0
<b>oAo</b>	Retard signalisation alarme après la désactivation de l'entrée numérique (fermeture de la porte). Par alarme l'on entend l'alarme de haute et basse température	0...10	heures	0	0	0	0
<b>tdO</b>	Temps de retard de l'activation alarme porte ouverte.	0...250	min	0	0	0	0
<b>tAo</b>	Temps de retard signalisation alarme température.	0...250	min	0	0	0	0
<b>dAt</b>	Signalisation d'alarme pour dégivrage terminé pour time-out. <b>n(0)</b> = ne déclenche pas l'alarme ; <b>y(1)</b> = déclenche l'alarme.	n/y	flag	0	0	0	0
<b>EAL</b>	Une alarme externe bloque les régulateurs. <b>0</b> = ne bloque pas les régulateurs ; <b>1</b> = bloque compresseur et dégivrage ; <b>2</b> = bloque ventilateurs, compresseur et dégivrage ;	0/1/2	flag	n	n	n	n
<b>AoP</b>	Polarité sortie alarme. <b>0</b> = NO ; <b>1</b> = NF.	0/1	flag	1	1	1	1
<b>SA3</b>	Point de consigne alarme sonde 3.	-67,0...302	°C/°F	0,0	0,0	0,0	0,0
<b>dA3</b>		0,1...30,0	°C/°F	1,0	1,0	1,0	1,0
<b>rFt</b>	Retard signalisation alarme pour liquide de refroidissement insuffisant	0...250	min	0 (non présent dans les applications)			
<b>Lit (Éclairage et entrées numériques)</b>							
<b>dOd</b>	L'entrée numérique éteint les utilisations : <b>0</b> = désactivée ; <b>1</b> = désactive les ventilateurs ; <b>2</b> = désactive le compresseur ; <b>3</b> = désactive les ventilateurs et le compresseur.	0...3	num	3	3	3	3
<b>dAd</b>	Retard activation de l'entrée numérique	0...250	min	0	0	0	0
<b>dCO</b>	Retard d'activation compresseur depuis la validation	0...250	min	0	0	1	0
<b>AUP</b>	Activation sortie auxiliaire (AUX) à l'ouverture de la porte.	n/y	flag	n	n	n	n
<b>PrE (Pressostat)</b>							
<b>Pen</b>	Nombre d'erreurs admis pour entrée pressostat minimum/maximum	0...15	num	0	0	0	0
<b>PEi</b>	Intervalle calcul erreurs pressostat minimum/maximum	1...99	min	1	1	1	1
<b>PEt</b>	Retard activation compresseur après désactivation pressostat	0...255	min	0	0	0	0
<b>EnS (Économie d'énergie)</b>							
<b>oSP</b>	Valeur de température à additionner au point de consigne en cas de point de consigne réduit activé (fonction Economy)	-30,0...30,0	°C/°F	0,0	0,0	0,0	0,0
<b>OdF</b>	Offset différentiel durant un cycle d'économie d'énergie ou point de consigne réduit	0,1...30,0	°C/°F	2,0	2,0	2,0	2,0
<b>Add (Communication)</b>							
<b>Adr</b>	Adresse du contrôleur protocole Modbus.	1...247	flag	1 (non présent dans les applications)			
<b>bAU</b>	Sélection vitesse de transmission Modbus. <b>96</b> (0) = 9600 ; <b>192</b> (1) = 19200 ; <b>384</b> (2) = 38400	96/192/384	num	96 (non présent dans les applications)			
<b>Pty</b>	Bit de parité Modbus. <b>n(0)</b> = aucun ; <b>E(1)</b> = pair ; <b>o(2)</b> = impair.	n/E/o	num	E (non présent dans les applications)			
<b>diS (Écran)</b>							
<b>dro</b>	Sélectionne l'unité de mesure pour la visualisation de la température lue par les sondes. ( <b>0</b> = °C, <b>1</b> = °F). <b>Remarque</b> : le passage de °C à °F ou vice versa ne modifie pas les valeurs de <b>SEt</b> , <b>diF</b> , etc. (par exemple <b>SEt</b> = 10 °C devient 10 °F).	0/1	flag	0	0	0	0



Paramètre	Description	Range	UM	Par défaut	AP1	AP2	AP3
CA1	Valeur de température positive ou négative à additionner à la valeur de Pb1.	-30,0...30,0	°C/°F	0,0	0,0	0,0	0,0
CA2	Valeur de température positive ou négative à additionner à la valeur de Pb2.	-30,0...30,0	°C/°F	0,0	0,0	0,0	0,0
CA3	Valeur de température positive ou négative à additionner à la valeur de Pb3.	-30,0...30,0	°C/°F	0,0	0,0	0,0	0,0
CAi	Activation de la valeur d'étalonnage. <b>0</b> = Additionne la valeur à la température affichée ; <b>1</b> = Additionne la valeur à la température utilisée par les régulateurs et non pas à la température affichée ; <b>2</b> = additionne la valeur à la température utilisée par les régulateurs et à la température affichée.	0/1/2	num	2	2	2	2
LoC	Verrouillage clavier. <b>n(0)</b> = Verrouillage clavier désactivé ; <b>y(1)</b> = Verrouillage clavier activé (À l'allumage ou 30 secondes après la dernière action sur l'interface utilisateur).	n/y	flag	y	y	y	y
ddd	Sélection du type de valeur à visualiser sur l'afficheur. <b>0</b> = point de consigne ; <b>1</b> = sonde Pb1 ; <b>2</b> = sonde Pb2 ; <b>3</b> = sonde Pb3.	0...3	num	1	1	1	1
ddL	Modalité d'affichage durant le dégivrage. <b>0</b> = affiche la température lue par Pb1 ; <b>1</b> = verrouille la lecture sur la valeur de Pb1 au début de dégivrage et jusqu'à obtention du point de consigne ; <b>2</b> = affiche l'étiquette <b>dEF</b> durant le dégivrage jusqu'à obtention du point de consigne.	0/1/2	num	0	0	0	0
Ldd	Valeur de time-out pour déverrouillage afficheur - étiquette <b>dEF</b>	0...250	min	30	30	30	30
ndt	Affichage avec point décimal. <b>n(0)</b> = non ; <b>y(1)</b> = oui.	n/y	flag	y	y	y	y
FSE	Définit la valeur (COEFF) utilisée par le filtre passe-bas pour le calcul de la valeur de température à afficher. <b>0</b> = désactivé ; <b>1</b> = 200 ; <b>2</b> = 100 ; <b>3</b> = 50 ; <b>4</b> = 25 ; <b>5</b> = 12 ; <b>6</b> = 6 ; <b>7</b> = 3.	0...7	num	0	0	0	0
FdS	Seuil de désactivation du filtre.	-67,0...302	°C/°F	0	0	0	0
Ftt	Temps écoulé au-delà de la valeur de <b>FdS</b> avant la désactivation du filtre.	0...250	min	0	0	0	0
FHt	Intervalle d'échantillonnage du filtre.	1...250	s	1	1	1	1
PS1	Quand il est validé ( <b>PS1</b> ≠0), il représente la clé d'accès aux paramètres utilisateur	0...250	num	0	0	0	0
PS2	Quand il est validé ( <b>PS2</b> ≠0), il représente la clé d'accès aux paramètres installateur	0...250	num	15	15	15	15
<b>CnF (Configuration)</b>							
H00	Sélection du type de sonde. <b>0</b> = PTC ; <b>1</b> = NTC ; <b>2</b> = Pt1000.	0/1/2	flag	1	1	1	1
H08	Modalité de fonctionnement en Stand-by. <b>0</b> = afficheur éteint ; les régulateurs sont activés et le dispositif signale d'éventuelles alarmes en rallumant l'afficheur ; <b>1</b> = afficheur éteint ; les régulateurs et les alarmes sont bloqués ; <b>2</b> = l'afficheur visualise l'étiquette « OFF » ; les régulateurs et les alarmes sont bloqués.	0/1/2	num	2	2	2	2

Paramètre	Description	Range	UM	Par défaut	AP1	AP2	AP3
H11	Configuration entrée numérique 1/polarité. <b>0</b> = désactivé ; <b>±1</b> = dégivrage ; <b>±2</b> = point de consigne réduit ; <b>±3</b> = auxiliaire ; <b>±4</b> = contact de porte ; <b>±5</b> = alarme extérieure ; <b>±6</b> = stand-by ; <b>±7</b> = pressostat ; <b>±8</b> = réduction rapide (DCC) ; <b>±9</b> = éclairage ; <b>±10</b> = économie d'énergie.  <b>Remarque :</b> <ul style="list-style-type: none"> <li>le signe « + » indique que l'entrée est activée si le contact est fermé.</li> <li>le signe « - » indique que l'entrée est activée si le contact est ouvert.</li> </ul>	-10...+10	num	0	0	-4	-4
H21	Configuration sortie numérique 1 ( <b>Out1</b> ) : <b>0</b> = désactivée ; <b>1</b> = compresseur ; <b>2</b> = dégivrage ; <b>3</b> = ventilateurs évaporateur ; <b>4</b> = alarme ; <b>5</b> = auxiliaire ; <b>6</b> = stand-by ; <b>7</b> = éclairage ; <b>8</b> = buzzer ; <b>9</b> = compresseur 2 ; <b>10</b> = dégivrage évaporateur 2 ; <b>11</b> = ventilateurs condenseur ; <b>12</b> = contrôle zone morte réchauffeur ; <b>13</b> = compresseur à vitesse variable (VSC).	0...13	num	13	13	13	13
H22	Configuration sortie numérique 2 ( <b>Out2</b> ). Identique à H21. <b>0</b> = désactivée ; <b>1</b> = compresseur ; <b>2</b> = dégivrage ; <b>3</b> = ventilateurs évaporateur ; <b>4</b> = alarme ; <b>5</b> = auxiliaire ; <b>6</b> = stand-by ; <b>7</b> = éclairage ; <b>8</b> = buzzer ; <b>9</b> = compresseur 2 ; <b>10</b> = dégivrage évaporateur 2 ; <b>11</b> = ventilateurs condenseur ; <b>12</b> = contrôle zone morte réchauffeur.	0...12	num	2	2	2	2
H23	Configuration sortie numérique 3 ( <b>Out3</b> ). Identique à H22.	0...12	num	3	3	3	3
H24	Configuration sortie numérique 4 ( <b>Out4</b> ). Identique à H22.	0...12	num	4	4	7	7
H31	Configuration touche $\Delta$ . <b>0</b> = désactivée ; <b>1</b> = dégivrage ; <b>2</b> = auxiliaire ; <b>3</b> = point de consigne réduit ; <b>4</b> = stand-by ; <b>5</b> = Procédure autotuning <b>nPL</b> ; <b>6</b> = Procédure autotuning <b>tun</b> ; <b>7</b> = réduction rapide (DCC) ; <b>8</b> = éclairage.	0...8	num	1	1	1	1
H32	Configuration touche $\nabla$ . Identique à H31.	0...8	num	0	0	0	0
H33	Configuration touche $\ominus$ . Identique à H31.	0...8	num	4	4	4	4
H34	Configuration touche $\otimes$ . Identique à H31.	0...8	num	0	0	0	0
H35	Configuration touche $\otimes$ . Identique à H31.	0...8	num	0	0	0	0
H42	Présence sonde évaporateur. <b>n(0)</b> = non présente ; <b>y(1)</b> = présente.	n/y	flag	y	y	y	y
H43	Présence sonde Pb3. <b>n(0)</b> = non présente ; <b>y(1)</b> = présente ; <b>2EP(2)</b> = deuxième évaporateur.	n/y/2EP	flag	n	n	n	n
H45	Mode d'entrée en dégivrage pour les applications avec double évaporateur. <b>0</b> = uniquement premier évaporateur ; <b>1</b> = si la température d'au moins un des évaporateurs est inférieure à celle de fin de dégivrage ; <b>2</b> = uniquement si la température des deux évaporateurs est inférieure à celle de fin de dégivrage ; <b>3</b> = 1er évaporateur et 2ème évaporateur alternativement.	0...3	num	1	1	1	1
H48	Présence RTC (Real Time Clock). <b>0</b> = RTC absente ; <b>1</b> = RTC présente.	0/1	flag	1	1	1	1

Paramètre	Description	Range	UM	Par défaut	AP1	AP2	AP3
<b>H60</b>	Visualisation application sélectionnée. <b>0 = désactivé ; 1 = AP1 ; 2 = AP2 ; 3 = AP3.</b>	0...3	num	1 (non présent dans les applications)			
<b>tAb</b>	Réservé : paramètre en lecture seule.	/	/	/	/	/	/
<b>FPr (UNICARD)</b>							
<b>UL</b>	Transfert des paramètres de programmation de contrôleur à UNICARD	/	/	/(non présent dans les applications)			
<b>Fr</b>	Formatage UNICARD. Effacement de toutes les données saisies sur UNICARD. <b>Remarque</b> : le recours au paramètre <b>Fr</b> entraîne la perte définitive des données saisies. L'opération ne peut pas être annulée.	/	/	/(non présent dans les applications)			
<b>FnC (Fonctions)</b>							
<b>rAP</b>	RàZ alarmes pressostat	/	/	/	/	/	/
<b>nPL</b>	Activation procédure préliminaire d'Autotuning	/	/	/	/	/	/
<b>tun</b>	Activation Autotuning	/	/	/	/	/	/
<b>VSC (Compresseur à vitesse variable)</b>							
<b>CEr</b>	Valeur capacité commandée en cas d'erreur sonde de régulation.	0.0...100	%	50.0	50.0	50.0	50.0
<b>PdS</b>	Différentiel pour démarrage forcé d'un pull-down	-50.0...50.0	K/°R	3.0	3.0	3.0	3.0
<b>PUS</b>	Différentiel pour démarrage forcé d'un pull-up.	-50.0...50.0	K/°R	-3.0	-3.0	-3.0	-3.0
<b>PUd</b>	Time-out température hors limite. L'horloge démarre lorsque la sonde de régulation atteint une valeur supérieure à <b>Set+PdS</b> (en cas de Pull Down) ou inférieure à <b>Set+PuS</b> (en cas de Pull Up). Une fois le temps écoulé, une procédure de Pull Down ou de Pull Up démarre en fonction de la zone dans laquelle se trouve la sonde. Si la température rentre dans les limites avant que le temps ne soit écoulé, l'horloge est rechargée.	0...1000	min	4	4	4	4
<b>PdE</b>	Différentiel de pull-down terminé.	-50.0...50.0	K/°R	0.0	0.0	0.0	0.0
<b>PUE</b>	Différentiel de pull-up terminé. En cas d'activation d'un pull-up lorsque le <b>PUd</b> est écoulé, le compresseur s'arrête jusqu'à obtention de <b>Set+PUE</b> .	-50.0...50.0	K/°R	0.0	0.0	0.0	0.0
<b>Pdt</b>	Time-out pull-down optimisé.	0...1000	min	10	10	10	10
<b>Pdd</b>	Valeur de capacité commandée, en cas d'activation d'un pull-down, une fois le temps <b>PUd</b> écoulé, et qui sera conservée : <ul style="list-style-type: none"> <li>pour un temps <b>Pdt</b> au terme duquel la capacité sera forcée à 100% jusqu'à obtention de <b>Set+PdE</b>.</li> <li>jusqu'à obtention de la température <b>Set+PdE</b> (si le temps &lt; Pdt).</li> </ul>	0.0...100	%	60.0	60.0	60.0	60.0
<b>CPd</b>	Capacité commandée après un pull-down en modalité de fonctionnement jour.	0.0...100	%	60.0	60.0	60.0	60.0
<b>CPn</b>	Capacité commandée après un pull-down en modalité de fonctionnement nuit.	0.0...100	%	50.0	50.0	50.0	50.0
<b>CPb</b>	Bande proportionnelle régulateur PID.	0.1...3200	K/°R	3.0	3.0	3.0	3.0
<b>Cti</b>	Temps intégral PID.	0...65535	s	60	60	60	60
<b>Ctd</b>	Temps dérivé PID.	0...65535	s	0	0	0	0
<b>CSd</b>	Durée du chauffage du compresseur à vitesse constante (définie par <b>CSC</b> ) à l'allumage ou après un stand-by.	0...900	s	120	120	120	120
<b>CSC</b>	Capacité compresseur fixe pour un temps correspondant à <b>CSd</b> à l'allumage ou après un stand-by.	44.4...100	%	80.0	80.0	80.0	80.0
<b>CAU</b>	Sélection mode PID automatique ou manuel. <b>0</b> = automatique ; <b>1</b> = manuel.	0/1	flag	0	0	0	0

Paramètre	Description	Range	UM	Par défaut	AP1	AP2	AP3
<b>CdU</b>	Duty cycle PID en mode manuel. Si <b>CAU</b> = <b>AUt</b> , <b>CdU</b> fera office de limiteur de capacité maximale commandée (%). Si <b>CAU</b> = <b>FiH</b> , <b>CdU</b> forcera la capacité commandée du compresseur (%).	0.0...100	%	100	100	100	100
<b>F_1</b>	Fréquence maximale de fonctionnement compresseur.	0.0...250	Hz	150	150	150	150
<b>F_2</b>	Fréquence minimale de fonctionnement compresseur.	0.0...250	Hz	67.0	67.0	67.0	67.0
<b>nAd (jour et nuit)</b>							
<b>E10</b>	Sélection de la modalité d'activation Évènement 1. <b>0</b> = désactivé ; <b>1</b> = Lundi ; <b>2</b> = Mardi ; <b>3</b> = Mercredi ; <b>4</b> = Jeudi ; <b>5</b> = Vendredi ; <b>6</b> = Samedi ; <b>7</b> = Dimanche ; <b>8</b> = du Lundi au Vendredi ; <b>9</b> = du Lundi au Samedi ; <b>10</b> = Samedi et Dimanche ; <b>11</b> = tous les jours.	0...11	num	0 (non présent dans les applications)			
<b>E11</b>	Heure de début Évènement 1.	0...23	heures	0 (non présent dans les applications)			
<b>E12</b>	Minutes de début Évènement 1.	0...59	min	0 (non présent dans les applications)			
<b>E13</b>	Heure de fin Évènement 1.	0...23	heures	0 (non présent dans les applications)			
<b>E14</b>	Minutes de fin Évènement 1.	0...59	min	0 (non présent dans les applications)			
<b>E15</b>	Définit le type d'Évènement 1. <b>0</b> = Économie d'énergie ; <b>1</b> = AUX désactivé ; <b>2</b> = AUX activé ; <b>3</b> = Stand-by ; <b>4</b> = Lumière allumée ; <b>5</b> = Lumière éteinte.	0...5	num	0 (non présent dans les applications)			
<b>E20</b>	Sélection de la modalité d'activation Évènement 2. Identique à <b>E10</b> .	0...11	num	0 (non présent dans les applications)			
<b>E21</b>	Heure de début Évènement 2.	0...23	heures	0 (non présent dans les applications)			
<b>E22</b>	Minutes de début Évènement 2.	0...59	min	0 (non présent dans les applications)			
<b>E23</b>	Heure de fin Évènement 2.	0...23	heures	0 (non présent dans les applications)			
<b>E24</b>	Minutes de fin Évènement 2.	0...59	min	0 (non présent dans les applications)			
<b>E25</b>	Définit le type d'Évènement 2. Identique à <b>E15</b> .	0...5	num	0 (non présent dans les applications)			

**Remarque** : en cas de modification d'un ou de plusieurs paramètres du répertoire **CnF** ou indiqués par **(!)**, débrancher puis rebrancher le contrôleur pour garantir le fonctionnement correct du dispositif.

---

# Fonctions et ressources Modbus MSK 750

---

## Contenus

Cette section traite les sujets suivants :

Définition des paramètres via Modbus .....	190
Contenu des tableaux Modbus .....	191
Tableau des paramètres Modbus .....	193
Tableau visibilité répertoires correspondant aux applications .....	215
Tableau des Ressources Modbus .....	217

## Définition des paramètres via Modbus

### Introduction

Modbus est un protocole client/serveur pour la communication entre des dispositifs en réseau. Les dispositifs Modbus communiquent sur le mode maître-esclave où un seul dispositif (maître) peut envoyer des messages. Les autres dispositifs du réseau (esclaves) répondent en transmettant les données demandées par le maître ou en exécutant l'action indiquée dans le message. L'esclave est un dispositif du réseau qui élabore l'information et envoie les résultats au maître par le protocole Modbus.

Le dispositif maître peut envoyer des messages à chaque esclave ou à tout le réseau (broadcast), alors que les dispositifs esclave répondent aux messages du maître individuellement. Le standard Modbus utilisé par Eliwell transmet les données codées en mode RTU.

### Format des données (RTU)

Le type de codage utilisé définit la structure des messages transmis sur le réseau et la façon dont ces informations sont décodées. Le type de codage dépend généralement des paramètres spécifiques (vitesse de transmission, parité, arrêt) et certains dispositifs supportent uniquement certains types de codage. Utiliser le même type de codage pour tous les dispositifs connectés à un réseau Modbus.

Le protocole utilise le mode binaire RTU avec le frame sériel composé de la manière suivante :

- 8 bits pour les données
- bit de parité NONE (configurable)
- 2 bits d'arrêt

Les paramètres peuvent être modifiés par :

- Clavier du dispositif
- UNICARD / DMI
- Envoi des données au moyen du protocole Modbus, directement à un seul dispositif, ou bien en broadcast, en utilisant l'adresse 0 (broadcast)

### Commandes Modbus disponibles et zones de données

Les commandes mises en place sont les suivantes :

Commande Modbus	Description
<b>03</b> (hex 0x03)	Lecture des ressources
<b>16</b> (hex 0x10)	Écriture des ressources
<b>43</b> (hex 0x2B)	Lecture identification dispositif. Il est possible de lire les 3 champs suivants : <ul style="list-style-type: none"> <li>• 0 = Identification fabricant</li> <li>• 1 = Identification modèle</li> <li>• 2 = Identification famille (MSK 750) / version dispositif</li> </ul>

**Remarque :** Longueur maximale des messages transmis/reçus correspondant à 50 octets.

### Configuration adresses

Le port série **TTL** peut être utilisé pour configurer le dispositif, les paramètres, les états, les variables par le protocole Modbus.

L'adresse d'un dispositif, dans un message Modbus, est configurée par le paramètre **Adr**.

L'adresse **0** est utilisée pour les messages broadcast, que tous les esclaves reconnaissent. Les esclaves ne répondent pas à une demande de type broadcast.

Les paramètres de configuration du dispositif sont les suivants :

Paramètre	Description
<b>Adr</b>	Adresse contrôleur protocole Modbus
<b>bAU</b>	Sélection vitesse de transmission
<b>Pty</b>	Programmer le BIT de parité du protocole Modbus et le nombre de BITS d'arrêt : <ul style="list-style-type: none"> <li>• <b>n</b> = bit de parité NONE + 2 BITS d'arrêt</li> <li>• <b>E</b> = bit de parité EVEN + 1 BIT d'arrêt</li> <li>• <b>o</b> = bit de parité ODD + 1 BIT d'arrêt</li> </ul>

**Remarque :** Éteindre et rallumer le contrôleur après avoir modifié **Pty**.

## Visibilité et valeurs des paramètres

Suivent quelques remarques concernant la valeur et la visibilité des paramètres.

### Remarques :

- Sauf indication spécifique, le paramètre est visible et modifiable, à moins que l'utilisateur n'ait personnalisé les configurations par le port série
- La modification de la visibilité du répertoire se répercute sur les paramètres qu'il contient.

## Contenu des tableaux Modbus

### Introduction

Les tableaux suivants contiennent les informations nécessaires pour pouvoir accéder correctement aux ressources.

Il existe trois tableaux :

- **Tableau Paramètres Modbus** : il contient tous les paramètres de configuration du dispositif, y compris les visibilités
- **Tableau Visibilité Répertoires** : il contient les visibilités des répertoires qui renferment les paramètres
- **Tableau Ressources Modbus** : il contient toutes les ressources d'état (E/S) et les alarmes disponibles dans la mémoire volatile du dispositif.

### Description des colonnes

#### FOLDER

Indique le nom du répertoire contenant le paramètre en question

#### LABEL

Indique le nom avec lequel le paramètre est affiché dans le menu.

#### DESCRIPTION

Description de la signification du paramètre.

#### VAL. PAR. ADDRESS

Représente l'adresse du registre Modbus qui contient la valeur de la ressource à lire ou à écrire sur le dispositif.

#### VAL. FILTER

Représente la position du bit le plus significatif de la donnée à l'intérieur du registre. Cette information est toujours donnée lorsque le registre contient plus d'une information et qu'il est nécessaire de distinguer les bits qui représentent effectivement la donnée (il faut également tenir compte de la taille utile de la donnée indiquée dans la colonne DATA SIZE).

#### VIS. PAR. ADDRESS

Contient l'adresse du registre Modbus qui renferme la valeur de visibilité de la ressource à lire ou à écrire sur le dispositif.

#### VIS. FILTER

Masque représentant la position de la donnée à l'intérieur du registre (avec BITS réglés sur 1 en correspondance des BITS du registre réellement associés à la ressource). Prend des valeurs de 0 à 65535.

**Remarque** : dans la représentation binaire, le bit le moins significatif est le premier à droite.

Visibilité :

- Valeur **3** = paramètre ou répertoire toujours visible
- Valeur **2** = niveau constructeur ; ces paramètres ne sont visibles qu'après avoir saisi le mot de passe Constructeur (**PS2**) (avec ce mot de passe, les paramètres déclarés sont toujours visibles ; les paramètres de niveau **1** ne sont pas visibles)
- Valeur **1** = niveau installateur ; ces paramètres ne sont visibles qu'après avoir saisi le mot de passe Installateur (**PS1**) (avec ce mot de passe, les paramètres déclarés sont toujours visibles ; les paramètres de niveau **2** ne sont pas visibles)
- Valeur **0** = paramètre ou répertoire NON visibles

**Remarque** : la dimension de la donnée visibilité correspond à 2 BITS.

**R/W**

Indique la possibilité de lire ou d'écrire la ressource :

- R = la ressource peut seulement être lue
- W = la ressource peut seulement être écrite
- R/W = la ressource peut être lue et écrite

**DATA SIZE**

Indique la taille en bits de la donnée :

- WORD = 16 bits
- Octet = 8 bits
- « x » bits = 0...15 bits en fonction de la valeur de « x »

**CPL**

Lorsque le champ indique **Y**, la valeur lue dans le registre doit être convertie puisqu'elle a un signe. Dans les autres cas, la valeur est toujours positive ou nulle.

Pour effectuer la conversion, procéder de la façon suivante :

Si la valeur du registre est comprise entre...	Le résultat sera...
0 et 32767	la valeur même (zéro et valeurs positives).
32768 et 65535	la valeur du registre, à laquelle soustraire 65536 (valeurs négatives).

**RANGE**

Décrit l'intervalle de valeurs que peut prendre le paramètre. Cet intervalle peut être associé à la valeur d'autres paramètres.

**MU**

Unité de mesure des valeurs.



## Tableau des paramètres Modbus

Folder	Label	Description	Rob. Par. Address	Val. Filter	Vis. Par. Address	Vis. Filter	R/W	Dimension donnée	CPL	Range	MU
-	SEt	Point de réglage	32769	0	32935	49152	R/W	Word	Y	LSE...HSE	°C/°F
CP	diF	Différentiel d'intervention	32770	0	32932	768	R/W	Word	-	0,1...30,0	°C/°F
CP	LSE	Valeur minimale programmable pour point de consigne	32771	0	32932	3072	R/W	Word	Y	67,0...HSE	°C/°F
CP	HSE	Valeur maximale programmable pour point de consigne	32773	0	32932	12288	R/W	Word	Y	LSE...302	°C/°F
CP	HC	Modalité de fonctionnement (Chauffage/Réfrigération)	32980	256	32932	49152	R/W	Octet	-	0/1	flag
CP	ont	Temps ON sortie compresseur en cas de sonde Pb1 en erreur	32768	0	32933	3	R/W	Octet	-	0...250	min
CP	oFt	Temps OFF sortie compresseur en cas de sonde Pb1 en erreur	32772	0	32933	12	R/W	Octet	-	0...250	min
CP	dOn	Retard d'activation sortie compresseur depuis l'appel	32776	0	32933	48	R/W	Octet	-	0...250	s
CP	doF	Retard d'activation sortie compresseur depuis l'extinction	32780	0	32933	192	R/W	Octet	-	0...250	min
CP	dbi	Retard entre deux allumages consécutifs de la sortie compresseur	32784	0	32933	768	R/W	Octet	-	0...250	min
CP	Cit	Temps minimum d'activation sortie compresseur	32800	0	32934	3	R/W	Octet	-	0...250	min
CP	CAt	Temps maximum d'activation sortie compresseur	32804	0	32934	12	R/W	Octet	-	0...250	min
CP	odo	Retard d'activation des sorties à partir de l'allumage	32788	0	32933	3072	R/W	Octet	-	0...250	min
CP	dCS	Point de consigne réduction	32834	0	32951	768	R/W	Word	Y	-67,0...302	°C/°F
CP	tdC	Durée réduction	32886	0	32952	12288	R/W	Octet	-	0...250	min
CP	dcc	Retard dégivrage après réduction	32883	0	32952	3072	R/W	Octet	-	0...250	min
CP	CP2	Retard activation compresseur 2	32887	255	32952	49152	R/W	Octet	-	0...250	min
CP	dFA	Retard activation compresseur et ventilateurs du condenseur depuis l'appel	32895	0	32934	3072	R/W	Octet	-	0...250	s
dEF	dtY	Type de dégivrage	32912	61440	32934	768	R/W	Octet	-	0/1/2	num
dEF	doH	Retard d'activation cycle de dégivrage depuis l'appel	32820	0	32935	3	R/W	Octet	-	0...250	min
dEF	dEt	Time-out dégivrage. Détermine la durée maximale du dégivrage.	32816	0	32934	12288	R/W	Octet	-	1...250	min
dEF	dS1	Température de fin de dégivrage évaporateur 1	32774	0	32935	12	R/W	Word	Y	-67,0...302	°C/°F
dEF	dS2	Température de fin de dégivrage évaporateur 2	32775	0	32935	48	R/W	Word	Y	-67,0...302	°C/°F
dEF	dt2	Unité de mesure pour la durée de dégivrage	32929	192	32934	49152	R/W	Octet	-	0/1/2	num
dEF	dPo	Demande d'activation du dégivrage à l'allumage, si la température mesurée par Pb2 le permet.	32980	1024	32935	768	R/W	Octet	-	0/1	flag

Folder	Label	Description	Rob. Par. Address	Val. Filter	Vis. Par. Address	Vis. Filter	R/W	Dimension donnée	CPL	Range	MU
dEF	tCd	Temps activation/désactivation sortie compresseur avant un dégivrage	32796	0	32933	49152	R/W	Octet	-	0...250	min
dEF	Cod	Temps de compresseur OFF avant le dégivrage	32792	0	32933	12288	R/W	Octet	-	0...250	min
dEF	dMr	Valide réinitialisation des horloges de dégivrage avec dégivrage manuel	32981	2048	32965	12	R/W	Octet	-	0/1	flag
dEF	d00	Temps cumulatif pour activation dégivrage	32889	0	32953	12	R/W	Octet	-	0...250	heures
dEF	d01	Unité de mesure paramètre d00	32929	12	32955	12	R/W	Octet	-	0/1/2	num
dEF	dit	Temps appareil pour activation dégivrage	32812	0	32953	49152	R/W	Octet	-	0...250	heures
dEF	d11	Unité de mesure paramètre dit	32929	48	32955	48	R/W	Octet	-	0/1/2	num
dEF	d20	Validation dégivrage à l'arrêt du compresseur	32981	256	32955	768	R/W	Octet	-	0/1	flag
dEF	d40	Sélection sonde de dégivrage 1	32917	240	32954	3	R/W	Octet	-	0/1	flag
dEF	d41	Seuil de température pour début dégivrage	32837	0	32951	49152	R/W	Word	Y	-67,0...302	°C/°F
dEF	d42	Temps pendant lequel la température de l'évaporateur doit rester sous le seuil	32839	0	32951	12288	R/W	Octet	-	0...250	min
dEF	d43	Mode calcul temps pour température sous le seuil	32917	3840	32954	12	R/W	Octet	-	0...3	num
dEF	d44	Mode gestion seuil	32917	61440	32954	48	R/W	Octet	-	0/1	flag
dEF	d90	Mode dégivrage avec horloge	32918	3840	32954	3072	R/W	Octet	-	0...3	num
dEF	d91	Nombre de dégivrages quotidiens	32890	255	32953	48	R/W	Octet	-	0...255	num
dEF	d92	1er jour férié	32918	15	32954	192	R/W	Octet	-	0...7	num
dEF	d93	2ème jour férié	32918	240	32954	768	R/W	Octet	-	0...7	num
dEF	d94	Durée intervalle dégivrage périodique	32918	61440	32954	12288	R/W	Octet	-	1...7	num
dEF	d1H	Heures début de dégivrage n° 1 jour ouvrable	32890	0	32953	192	R/W	Octet	-	0...23	heures
dEF	d1n	Minutes début de dégivrage n° 1 jour ouvrable	32891	255	32953	768	R/W	Octet	-	0...59	min
dEF	F1H	Heures début de dégivrage n° 1 jour férié	32891	0	32953	3072	R/W	Octet	-	0...23	heures
dEF	F1n	Minutes début de dégivrage n° 1 jour férié	32892	0	32953	12288	R/W	Octet	-	0...59	min
FAn	FPt	Modalité paramètre FSt (absolu ou relatif)	32980	4096	32937	3	R/W	Octet	-	0/1	flag
FAn	FSt	Température de verrouillage ventilateurs d'évaporateur	32778	0	32937	12	R/W	Word	Y	-67,0...302	°C/°F
FAn	FAd	Différentiel d'intervention ventilateurs d'évaporateur	32869	0	32937	48	R/W	Word	-	1,0...25,0	°C/°F

Folder	Label	Description	Rob. Par. Address	Val. Filter	Vis. Par. Address	Vis. Filter	R/W	Dimension donnée	CPL	Range	MU
FAn	Fdt	Temps de retardement activation ventilateurs évaporateur après cycle de dégivrage	32832	0	32951	48	R/W	Octet	-	0...250	min
FAn	dt	Temps d'égouttage	32870	255	32937	192	R/W	Octet	-	0...250	min
FAn	dFd	Désactivation ventilateurs de l'évaporateur durant le dégivrage	32980	8192	32937	768	R/W	Octet	-	0/1	flag
FAn	FCO	État ventilateurs évaporateur en cas de sortie compresseur OFF	32913	15	32936	49152	R/W	Octet	-	0...3	num
FAn	Fon	Temps de ON ventilateurs évaporateur en modalité régulateur cyclique	32871	255	32937	12288	R/W	Octet	-	0...250	min
FAn	FoF	Temps de OFF ventilateurs évaporateur en modalité régulateur cyclique	32871	0	32937	49152	R/W	Octet	-	0...250	min
FAn	Fnn	Temps de ON ventilateurs évaporateur en modalité duty cycle night	32868	0	32936	3072	R/W	Octet	-	0...250	num
FAn	FnF	Temps de OFF ventilateurs évaporateur en modalité duty cycle night	32869	255	32936	12288	R/W	Octet	-	0...250	num
FAn	ESF	Activation modalité night	32981	512	32955	3072	R/W	Octet	-	0/1	flag
AL	Att	Modalité paramètres <b>HAL</b> et <b>LAL</b> (absolus ou relatifs)	32980	32768	32938	12	R/W	Octet	-	0/1	flag
AL	AFd	Différentiel d'intervention de l'alarme	32872	0	32938	48	R/W	Word	-	0,1...25,0	°C/°F
AL	HAL	Seuil alarme température maximale	32779	0	32938	192	R/W	Word	Y	<b>LAL</b> ...302	°C/°F
AL	LAL	Seuil alarme minimum	32781	0	32938	768	R/W	Word	Y	-67,0... <b>HAL</b>	°C/°F
AL	PAo	Désactivation alarmes à l'allumage	32873	255	32938	3072	R/W	Octet	-	0...10	heures
AL	dAo	Temps d'exclusion des alarmes de température après un cycle de dégivrage	32873	0	32938	12288	R/W	Word	-	0...250	min
AL	oAo	Temps d'exclusion des alarmes de haute et basse température après la fermeture de la porte	32874	255	32938	49152	R/W	Octet	-	0...10	heures
AL	tDo	Temps d'exclusion de l'alarme de porte ouverte	32875	255	32939	49152	R/W	Octet	-	0...250	min
AL	tAo	Temps de retardement de la signalisation des alarmes de température	32874	0	32939	3	R/W	Octet	-	0...250	min
AL	dAt	Signalisation d'alarme pour dégivrage terminé par time-out	32782	0	32939	12	R/W	Octet	-	0/1	flag
AL	EAL	Alarme externe bloque les régulateurs	32919	3840	32939	48	R/W	Octet	-	0/1/2	num
AL	AoP	Polarité sortie alarme	32981	1	32939	768	R/W			0/1	flag
AL	SA3	Point de consigne d'alarme se référant à la sonde 3	32831	0	32951	12	R/W	Word	Y	-67,0...302	°C/°F
AL	dA3	Différentiel d'intervention alarme sonde 3	32833	0	32951	192	R/W	Word	-	0,1...30,0	°C/°F
AL	rFt	Niveau réfrigérant bypass alarme	33051	0	32985	12288	R/W	Octet	-	0...250	min

Folder	Label	Description	Rob. Par. Address	Val. Filter	Vis. Par. Address	Vis. Filter	R/W	Dimension donnée	CPL	Range	MU
Lit	dOd	Validation extinction circuits en cas d'activation du contact de porte	32913	3840	32939	12288	R/W	Octet	-	0...3	num
Lit	dAd	Retard d'activation entrées numériques	32882	255	32944	3072	R/W	Octet	-	0...250	min
Lit	dCO	Retard désactivation compresseur depuis l'ouverture de la porte	32840	0	32935	3072	R/W	Octet	-	0...250	min
Lit	AUP	Association relais aux au contact de porte	32913	240	32939	192	R/W	Octet	-	0/1	flag
PrE	PEn	Nombre d'activations admis pour entrée pressostat minimum/maximum	32894	255	32950	12288	R/W	Octet	-	0...15	num
PrE	PEi	Intervalle calcul erreurs pressostat minimum/maximum	32894	0	32950	49152	R/W	Octet	-	1...99	min
PrE	PEt	Retard activation compresseur après désactivation pressostat	32895	255	32951	3	R/W	Octet	-	0...255	min
EnS	oSP	Offset sur le point de consigne	32783	0	32940	49152	R/W	Word	Y	30,0...30,0	°C/°F
EnS	odF	Correction aux différentiels d'intervention	32785	0	32941	48	R/W	Word	-	0,1...30,0	°C/°F
Add	Adr	Adresse contrôleur protocole Modbus	33048	0	32984	768	R/W	Octet	-	0...247	num
Add	bAU	Sélection vitesse de transmission	33051	255	32984	3072	R/W	Octet	-	0/1/2	num
Add	PtY	Bit Parité Modbus	33049	255	32984	12288	R/W	Octet	-	0/1/2	num
diS	dro	Sélection °C/°F	32981	8	32941	192	R/W	Octet	-	0/1	flag
diS	CA1	Étalonnage sonde Pb1	32786	0	32941	768	R/W	Word	Y	30,0...30,0	°C/°F
diS	CA2	Étalonnage sonde Pb2	32787	0	32941	3072	R/W	Word	Y	30,0...30,0	°C/°F
diS	CA3	Étalonnage sonde Pb3	32789	0	32941	12288	R/W	Word	Y	30,0...30,0	°C/°F
diS	CAi	Intervention de l'étalonnage	32928	49152	32941	49152	R/W	Octet	-	0/1/2	num
diS	LoC	Validation verrouillage clavier	32981	16	32942	48	R/W	Octet	-	0/1	flag
diS	ddd	Sélection valeur page principale	32913	61440	32942	192	R/W	Octet	-	0...3	num
diS	ddL	Blocage ressources à la fin du dégivrage	32914	15	32942	768	R/W	Octet	-	0/1/2	num
diS	Ldd	Time-out verrouillage afficheur après la fin du dégivrage	32878	255	32942	3072	R/W	Octet	-	0...250	min
diS	ndt	Affichage avec point décimal	32981	32	32942	12288	R/W	Octet	-	0/1	flag
diS	FSE	Sélection filtre écran	32914	240	32942	49152	R/W	Octet	-	0...7	num
diS	FdS	Seuil de désactivation du filtre	32793	0	32943	3	R/W	Word	Y	-67,0...302	°C/°F
diS	Ftt	Temps de maintien au-dessus du seuil en cas de désactivation du filtre	32878	0	32943	12	R/W	Octet	-	0...250	min
diS	FHt	Intervalle d'échantillonnage pour la filtration	32879	255	32943	48	R/W	Octet	-	1...250	s
diS	PS1	Valeur mot de passe 1	32879	0	32943	192	R	Octet	-	0...250	num
diS	PS2	Valeur mot de passe 2	32880	0	32943	768	R	Octet	-	0...250	num
CnF	H00	Sélection type entrée analogique NTC/PTC/Pt1000	32914	3840	32943	3072	R/W	Octet	-	0/1/2	num

Folder	Label	Description	Rob. Par. Address	Val. Filter	Vis. Par. Address	Vis. Filter	R/W	Dimension donnée	CPL	Range	MU
CnF	H08	Modalité de fonctionnement en Stand-by	32929	3	32943	12288	R/W	Octet	-	0/1/2	num
CnF	H11	Configuration et polarité entrée numérique 1	32881	255	32943	49152	R/W	Word	Y	-10...10	num
CnF	H21	Configuration sortie numérique 1	32884	0	32944	12288	R/W	Octet	-	0...13	num
CnF	H22	Configuration sortie numérique 2	32885	255	32944	49152	R/W	Octet	-	0...12	num
CnF	H23	Configuration sortie numérique 3	32885	0	32945	3	R/W	Octet	-	0...12	num
CnF	H24	Configuration sortie numérique 4	32886	255	32945	12	R/W	Octet	-	0...12	num
CnF	H25	Configuration sortie numérique 5 (buzzer)	32897	255	32935	12288	R/W	Octet	-	0/1	num
CnF	H31	Configuration touche $\Delta$	32914	61440	32945	48	R/W	Octet	-	0...8	num
CnF	H32	Configuration touche $\nabla$	32915	15	32945	192	R/W	Octet	-	0...8	num
CnF	H33	Configuration touche $\ominus$	32915	240	32945	768	R/W	Octet	-	0...8	num
CnF	H34	Configuration touche $\psi$	32915	3840	32945	3072	R/W	Octet	-	0...8	num
CnF	H35	Configuration touche $\star$	32915	61440	32945	12288	R/W	Octet	-	0...8	num
CnF	H42	Présence sonde évaporateur	32916	61440	32946	3	R/W	Octet	-	0/1	flag
CnF	H43	Présence sonde Pb3	32917	15	32946	12	R/W	Octet	-	0/1/2	num
CnF	H45	Mode d'entrée en dégivrage pour les applications avec double évaporateur	32919	15	32954	49152	R/W	Octet	-	0...3	num
CnF	H48	Présence RTC	32981	64	32946	48	R/W	Octet	-	0/1	flag
CnF	H60	Sélecteur vecteur paramètres	33043	0	32987	192	R	Octet	-	0...3	num
CnF	tAb	Visibilité tableau des paramètres	32997	0	32985	12	R	Octet	-	0...999	num
FPr	UL	Visibilité fonction transfert des paramètres de programmation de contrôleur à CopyCard	-	-	32985	48	R/W	2 bits	-	0...3	num
FPr	Fr	Visibilité fonction formatage CopyCard	-	-	32985	768	R/W	2 bits	-	0...3	num
FnC	rAP	Visibilité RaZ alarmes pressostat	-	-	32985	3072	R/W	2 bits	-	0...3	num
VSC	CEr	Capacité erreur sonde	32795	0	32946	768	R/W	Octet	-	0...100	%
VSC	PdS	Différentiel démarrage forcé Pull Down	32797	0	32946	3072	R/W	Word	Y	- 50,0...50, 0	K/°R
VSC	PUS	Différentiel démarrage forcé Pull Up	32798	0	32946	12288	R/W	Word	Y	- 50,0...50, 0	K/°R
VSC	PUd	Time-out température hors limite	32799	0	32946	49152	R/W	Octet	-	0...1000	min
VSC	PdE	Différentiel Pull Down terminé	32801	0	32947	3	R/W	Word	Y	- 50,0...50, 0	K/°R
VSC	PUE	Différentiel Pull Up terminé	32802	0	32947	12	R/W	Word	Y	- 50,0...50, 0	K/°R
VSC	Pdt	Time-out Pull Down optimisé	32803	0	32947	48	R/W	Octet	-	0...1000	min
VSC	Pdd	Capacité Pull Down optimisé	32805	0	32947	192	R/W	Octet	-	0...100	%

Folder	Label	Description	Rob. Par. Address	Val. Filter	Vis. Par. Address	Vis. Filter	R/W	Dimension donnée	CPL	Range	MU
VSC	CPd	Capacité après Pull Down jour	32806	0	32947	768	R/W	Octet	-	0...100	%
VSC	CPn	Capacité après Pull Down nuit	32807	0	32947	3072	R/W	Octet	-	0...100	%
VSC	CPb	Bande proportionnelle PID compresseur	32810	0	32947	49152	R/W	Word	Y	0,1...3200	K/°R
VSC	Cti	Temps intégral PID compresseur	32811	0	32948	768	R/W	Word	-	0...65535	s
VSC	Ctd	Temps dérivé PID compresseur	32813	0	32948	3072	R/W	Word	-	0...65535	s
VSC	CSd	Durée startup compresseur	32814	0	32948	12288	R/W	Word	-	0...900	s
VSC	CSC	Capacité durant startup compresseur	32815	0	32948	49152	R/W	Word	-	44,4...100	%
VSC	CAU	Sélection mode automatique ou manuel PID	32882	0	32949	12	R/W	Octet	-	0/1	flag
VSC	CdU	Duty cycle PID mode manuel	32818	0	32949	48	R/W	Octet	-	0...100	num
VSC	F_1	Fréquence Maximale	32827	0	32950	192	R/W	Octet	-	0...250	Hz
VSC	F_2	Fréquence Minimale	32829	0	32950	768	R/W	Octet	-	0...250	Hz
nAd	E10	Profil évènement 1	33040	0	32985	49152	R/W	Octet	-	0...11	num
nAd	E11	Heure de début évènement 1	33041	0	32986	3	R/W	Octet	-	0...23	heures
nAd	E12	Minutes de début évènement 1	33042	255	32986	12	R/W	Octet	-	0...59	min
nAd	E13	Heure de fin évènement 1	33042	0	32986	48	R/W	Octet	-	0...23	heures
nAd	E14	Minutes de fin évènement 1	33043	255	32986	192	R/W	Octet	-	0...59	min
nAd	E15	Validation fonctions durant évènement 1	33041	255	32986	768	R/W	Octet	-	0...5	num
nAd	E20	Profil évènement 2	33044	0	32986	3072	R/W	Octet	-	0...11	num
nAd	E21	Heure de début évènement 2	33045	0	32986	12288	R/W	Octet	-	0...23	heures
nAd	E22	Minutes de début évènement 2	33046	255	32986	49152	R/W	Octet	-	0...59	min
nAd	E23	Heure de fin évènement 2	33046	0	32987	3	R/W	Octet	-	0...23	heures
nAd	E24	Minutes de fin évènement 2	33047	255	32987	12	R/W	Octet	-	0...59	min
nAd	E25	Validation fonctions durant évènement 2	33045	255	32987	48	R/W	Octet	-	0...5	num
<b>Paramètres application 1</b>											
V1	V1-SEt	Point de réglage	33061	0	33227	49152	R/W	Word	Y	LSE...HSE	°C/°F
V1	V1-diF	Différentiel d'intervention	33062	0	33224	768	R/W	Word	-	0,1...30,0	°C/°F
V1	V1-LSE	Valeur minimale programmable pour point de consigne	33063	0	33224	3072	R/W	Word	Y	67,0...HSE	°C/°F
V1	V1-HSE	Valeur maximale programmable pour point de consigne	33065	0	33224	12288	R/W	Word	Y	LSE...302	°C/°F
V1	V1-HC	Modalité de fonctionnement (Chauffage/Réfrigération)	33272	256	33224	49152	R/W	Octet	-	0/1	flag

Folder	Label	Description	Rob. Par. Address	Val. Filter	Vis. Par. Address	Vis. Filter	R/W	Dimension donnée	CPL	Range	MU
V1	V1-ont	Temps ON sortie compresseur en cas de sonde Pb1 en erreur	33060	0	33225	3	R/W	Octet	-	0...250	min
V1	V1-oFt	Temps OFF sortie compresseur en cas de sonde Pb1 en erreur	33064	0	33225	12	R/W	Octet	-	0...250	min
V1	V1-don	Retard d'activation sortie compresseur depuis l'appel	33068	0	33225	48	R/W	Octet	-	0...250	s
V1	V1-doF	Retard d'activation sortie compresseur depuis l'extinction	33072	0	33225	192	R/W	Octet	-	0...250	min
V1	V1-dbi	Retard entre deux allumages consécutifs de la sortie compresseur	33076	0	33225	768	R/W	Octet	-	0...250	min
V1	V1-Cit	Temps minimum d'activation sortie compresseur	33092	0	33226	3	R/W	Octet	-	0...250	min
V1	V1-CAt	Temps maximum d'activation sortie compresseur	33096	0	33226	12	R/W	Octet	-	0...250	min
V1	V1-odo	Retard d'activation des sorties à partir de l'allumage	33080	0	33225	3072	R/W	Octet	-	0...250	min
V1	V1-dCS	Point de consigne réduction	33126	0	33243	768	R/W	Word	Y	-67,0...302	°C/°F
V1	V1-tdC	Durée réduction	33178	0	33244	12288	R/W	Octet	-	0...250	min
V1	V1-dcc	Retard dégivrage après réduction	33175	0	33244	3072	R/W	Octet	-	0...250	min
V1	V1-CP2	Retard activation compresseur 2	33179	255	33244	49152	R/W	Octet	-	0...250	min
V1	V1-dFA	Retard activation compresseur et ventilateurs du condenseur depuis l'appel	33187	0	33226	3072	R/W	Octet	-	0...250	s
V1	V1-dtY	Type de dégivrage	33204	61440	33226	768	R/W	Octet	-	0/1/2	num
V1	V1-doH	Retard d'activation cycle de dégivrage depuis l'appel	33112	0	33227	3	R/W	Octet	-	0...250	min
V1	V1-dEt	Time-out dégivrage. Détermine la durée maximale du dégivrage.	33108	0	33226	12288	R/W	Octet	-	1...250	min
V1	V1-dS1	Température de fin de dégivrage évaporateur 1	33066	0	33227	12	R/W	Word	Y	-67,0...302	°C/°F
V1	V1-dS2	Température de fin de dégivrage évaporateur 2	33067	0	33227	48	R/W	Word	Y	-67,0...302	°C/°F
V1	V1-dt2	Unité de mesure pour la durée de dégivrage	33221	192	33226	49152	R/W	Octet	-	0/1/2	num
V1	V1-dPo	Demande d'activation du dégivrage à l'allumage, si la température mesurée par Pb2 le permet.	33272	1024	33227	768	R/W	Octet	-	0/1	flag
V1	V1-tCd	Temps activation/désactivation sortie compresseur avant un dégivrage	33088	0	33225	49152	R/W	Octet	-	0...250	min
V1	V1-Cod	Temps de compresseur OFF avant le dégivrage	33084	0	33225	12288	R/W	Octet	-	0...250	min
V1	V1-dMr	Valide réinitialisation des horloges de dégivrage avec dégivrage manuel	33273	2048	33257	12	R/W	Octet	-	0/1	flag
V1	V1-d00	Temps cumulatif pour activation dégivrage	33181	0	33245	12	R/W	Octet	-	0...250	heures

Folder	Label	Description	Rob. Par. Address	Val. Filter	Vis. Par. Address	Vis. Filter	R/W	Dimension donnée	CPL	Range	MU
V1	V1-d01	Unité de mesure paramètre d00	33221	12	33247	12	R/W	Octet	-	0/1/2	num
V1	V1-dit	Temps appareil pour activation dégivrage	33104	0	33245	49152	R/W	Octet	-	0...250	heures
V1	V1-d11	Unité de mesure paramètre dit	33221	48	33247	48	R/W	Octet	-	0/1/2	num
V1	V1-d20	Validation dégivrage à l'arrêt du compresseur	33273	256	33247	768	R/W	Octet	-	0/1	flag
V1	V1-d40	Sélection sonde de dégivrage 1	33209	240	33246	3	R/W	Octet	-	0/1	flag
V1	V1-d41	Seuil de température pour début dégivrage	33129	0	33243	49152	R/W	Word	Y	-67,0...302	°C/°F
V1	V1-d42	Temps pendant lequel la température de l'évaporateur doit rester sous le seuil	33131	0	33243	12288	R/W	Octet	-	0...250	min
V1	V1-d43	Mode calcul temps pour température sous le seuil	33209	3840	33246	12	R/W	Octet	-	0...3	num
V1	V1-d44	Mode gestion seuil	33209	61440	33246	48	R/W	Octet	-	0/1	flag
V1	V1-d90	Mode dégivrage avec horloge	33210	3840	33246	3072	R/W	Octet	-	0...3	num
V1	V1-d91	Nombre de dégivrages quotidiens	33182	255	33245	48	R/W	Octet	-	0...255	num
V1	V1-d92	1er jour férié	33210	15	33246	192	R/W	Octet	-	0...7	num
V1	V1-d93	2ème jour férié	33210	240	33246	768	R/W	Octet	-	0...7	num
V1	V1-d94	Durée intervalle dégivrage périodique	33210	61440	33246	12288	R/W	Octet	-	1...7	num
V1	V1-d1H	Heures début de dégivrage n° 1 jour ouvrable	33182	0	33245	192	R/W	Octet	-	0...23	heures
V1	V1-d1n	Minutes début de dégivrage n° 1 jour ouvrable	33183	255	33245	768	R/W	Octet	-	0...59	min
V1	V1-F1H	Heures début de dégivrage n° 1 jour férié	33183	0	33245	3072	R/W	Octet	-	0...23	heures
V1	V1-F1n	Minutes début de dégivrage n° 1 jour férié	33184	0	33245	12288	R/W	Octet	-	0...59	min
V1	V1-FPt	Modalité paramètre FSt (absolu ou relatif)	33272	4096	33229	3	R/W	Octet	-	0/1	flag
V1	V1-FSt	Température de verrouillage ventilateurs d'évaporateur	33070	0	33229	12	R/W	Word	Y	-67,0...302	°C/°F
V1	V1-FAd	Différentiel d'intervention ventilateurs d'évaporateur	33161	0	33229	48	R/W	Word	-	1,0...25,0	°C/°F
V1	V1-Fdt	Temps de retardement activation ventilateurs évaporateur après cycle de dégivrage	33124	0	33243	48	R/W	Octet	-	0...250	min
V1	V1-dt	Temps d'égouttage	33162	255	33229	192	R/W	Octet	-	0...250	min
V1	V1-dFd	Désactivation ventilateurs de l'évaporateur durant le dégivrage	33272	8192	33229	768	R/W	Octet	-	0/1	flag
V1	V1-FCO	État ventilateurs évaporateur en cas de sortie compresseur OFF	33205	15	33228	49152	R/W	Octet	-	0...3	num



Folder	Label	Description	Rob. Par. Address	Val. Filter	Vis. Par. Address	Vis. Filter	R/W	Dimension donnée	CPL	Range	MU
V1	V1-Fon	Temps de ON ventilateurs évaporateur en modalité régulateur cyclique	33163	255	33229	12288	R/W	Octet	-	0...250	min
V1	V1-FoF	Temps de OFF ventilateurs évaporateur en modalité régulateur cyclique	33163	0	33229	49152	R/W	Octet	-	0...250	min
V1	V1-Fnn	Temps de ON ventilateurs évaporateur en modalité duty cycle night	33160	0	33228	3072	R/W	Octet	-	0...250	num
V1	V1-FnF	Temps de OFF ventilateurs évaporateur en modalité duty cycle night	33161	255	33228	12288	R/W	Octet	-	0...250	num
V1	V1-ESF	Activation modalité night	33273	512	33247	3072	R/W	Octet	-	0/1	flag
V1	V1-Att	Modalité paramètres HAL et LAL (absolus ou relatifs)	33272	32768	33230	12	R/W	Octet	-	0/1	flag
V1	V1-AFd	Différentiel d'intervention de l'alarme	33164	0	33230	48	R/W	Word	-	0,1...25,0	°C/°F
V1	V1-HAL	Seuil alarme température maximale	33071	0	33230	192	R/W	Word	Y	LAL...302	°C/°F
V1	V1-LAL	Seuil alarme minimum	33073	0	33230	768	R/W	Word	Y	-67,0... HAL	°C/°F
V1	V1-PAo	Désactivation alarmes à l'allumage	33165	255	33230	3072	R/W	Octet	-	0...10	heures
V1	V1-dAo	Temps d'exclusion des alarmes de température après un cycle de dégivrage	33165	0	33230	12288	R/W	Word	-	0...250	min
V1	V1-oAo	Temps d'exclusion des alarmes de haute et basse température après la fermeture de la porte	33166	255	33230	49152	R/W	Octet	-	0...10	heures
V1	V1-tdo	Temps d'exclusion de l'alarme de porte ouverte	33167	255	33231	49152	R/W	Octet	-	0...250	min
V1	V1-tAo	Temps de retardement de la signalisation des alarmes de température	33166	0	33231	3	R/W	Octet	-	0...250	min
V1	V1-dAt	Signalisation d'alarme pour dégivrage terminé par time-out	33074	0	33231	12	R/W	Octet	-	0/1	flag
V1	V1-EAL	Alarme externe bloque les régulateurs	33211	3840	33231	48	R/W	Octet	-	0/1/2	num
V1	V1-AoP	Polarité sortie alarme	33273	1	33231	768	R/W			0/1	flag
V1	V1-SA3	Point de consigne d'alarme se référant à la sonde 3	33123	0	33243	12	R/W	Word	Y	-67,0...302	°C/°F
V1	V1-dA3	Différentiel d'intervention alarme sonde 3	33125	0	33243	192	R/W	Word	-	0,1...30,0	°C/°F
V1	V1-dOd	Validation extinction circuits en cas d'activation du contact de porte	33205	3840	33231	12288	R/W	Octet	-	0...3	num
V1	V1-dAd	Retard d'activation entrées numériques	33174	255	33236	3072	R/W	Octet	-	0...250	min
V1	V1-dCO	Retard désactivation compresseur depuis l'ouverture de la porte	33132	0	33227	3072	R/W	Octet	-	0...250	min
V1	V1-AUP	Association relais aux au contact de porte	33205	240	33231	192	R/W	Octet	-	0/1	flag
V1	V1-PEn	Nombre d'activations admis pour entrée pressostat minimum/maximum	33186	255	33242	12288	R/W	Octet	-	0...15	num

Folder	Label	Description	Rob. Par. Address	Val. Filter	Vis. Par. Address	Vis. Filter	R/W	Dimension donnée	CPL	Range	MU
V1	V1-PEi	Intervalle calcul erreurs pressostat minimum/maximum	33186	0	33242	49152	R/W	Octet	-	1...99	min
V1	V1-PEt	Retard activation compresseur après désactivation pressostat	33187	255	33243	3	R/W	Octet	-	0...255	min
V1	V1-oSP	Offset sur le point de consigne	33075	0	33232	49152	R/W	Word	Y	-30,0...30,0	°C/°F
V1	V1-odF	Correction aux différentiels d'intervention	33077	0	33233	48	R/W	Word	-	0,1...30,0	°C/°F
V1	V1-dro	Sélection °C/°F	33273	8	33233	192	R/W	Octet	-	0/1	flag
V1	V1-CA1	Étalonnage sonde Pb1	33078	0	33233	768	R/W	Word	Y	-30,0...30,0	°C/°F
V1	V1-CA2	Étalonnage sonde Pb2	33079	0	33233	3072	R/W	Word	Y	-30,0...30,0	°C/°F
V1	V1-CA3	Étalonnage sonde Pb3	33081	0	33233	12288	R/W	Word	Y	-30,0...30,0	°C/°F
V1	V1-CAi	Intervention de l'étalonnage	33220	49152	33233	49152	R/W	Octet	-	0/1/2	num
V1	V1-LoC	Validation verrouillage clavier	33273	16	33234	48	R/W	Octet	-	0/1	flag
V1	V1-ddd	Sélection valeur page principale	33205	61440	33234	192	R/W	Octet	-	0...3	num
V1	V1-ddL	Blocage ressources à la fin du dégivrage	33206	15	33234	768	R/W	Octet	-	0/1/2	num
V1	V1-Ldd	Time-out verrouillage afficheur après la fin du dégivrage	33170	255	33234	3072	R/W	Octet	-	0...250	min
V1	V1-ndt	Affichage avec point décimal	33273	32	33234	12288	R/W	Octet	-	0/1	flag
V1	V1-FSE	Sélection filtre écran	33206	240	33234	49152	R/W	Octet	-	0...7	num
V1	V1-FdS	Seuil de désactivation du filtre	33085	0	33235	3	R/W	Word	Y	-67,0...302	°C/°F
V1	V1-Ftt	Temps de maintien au-dessus du seuil en cas de désactivation du filtre	33170	0	33235	12	R/W	Octet	-	0...250	min
V1	V1-FHt	Intervalle d'échantillonnage pour la filtration	33171	255	33235	48	R/W	Octet	-	1...250	s
V1	V1-PS1	Valeur mot de passe 1	33171	0	33235	192	R	Octet	-	0...250	num
V1	V1-PS2	Valeur mot de passe 2	33172	0	33235	768	R	Octet	-	0...250	num
V1	V1-H00	Sélection type entrée analogique NTC/PTC/PT1000	33206	3840	33235	3072	R/W	Octet	-	0/1/2	num
V1	V1-H08	Modalité de fonctionnement en Stand-by	33221	3	33235	12288	R/W	Octet	-	0/1/2	num
V1	V1-H11	Configuration et polarité entrée numérique 1	33173	255	33235	49152	R/W	Word	Y	-10...10	num
V1	V1-H21	Configuration sortie numérique 1	33176	0	33236	12288	R/W	Octet	-	0...13	num
V1	V1-H22	Configuration sortie numérique 2	33177	255	33236	49152	R/W	Octet	-	0...12	num
V1	V1-H23	Configuration sortie numérique 3	33177	0	33237	3	R/W	Octet	-	0...12	num
V1	V1-H24	Configuration sortie numérique 4	33178	255	33237	12	R/W	Octet	-	0...12	num





Folder	Label	Description	Rob. Par. Address	Val. Filter	Vis. Par. Address	Vis. Filter	R/W	Dimension donnée	CPL	Range	MU
V1	V1-H25	Configuration sortie numérique 5 (buzzer)	33189	255	33227	12288	R/W	Octet	-	0/1	num
V1	V1-H31	Configuration touche Δ	33206	61440	33237	48	R/W	Octet	-	0...8	num
V1	V1-H32	Configuration touche ∇	33207	15	33237	192	R/W	Octet	-	0...8	num
V1	V1-H33	Configuration touche Ⓞ	33207	240	33237	768	R/W	Octet	-	0...8	num
V1	V1-H34	Configuration touche ☼	33207	3840	33237	3072	R/W	Octet	-	0...8	num
V1	V1-H35	Configuration touche ☆	33207	61440	33237	12288	R/W	Octet	-	0...8	num
V1	V1-H42	Présence sonde évaporateur	33208	61440	33238	3	R/W	Octet	-	0/1	flag
V1	V1-H43	Présence sonde Pb3	33209	15	33238	12	R/W	Octet	-	0/1/2	num
V1	V1-H45	Mode d'entrée en dégivrage pour les applications avec double évaporateur	33211	15	33246	49152	R/W	Octet	-	0...3	num
V1	V1-H48	Présence RTC	33273	64	33238	48	R/W	Octet	-	0/1	flag
V1	V1-CEr	Capacité erreur sonde	33087	0	33238	768	R/W	Octet	-	0...100	%
V1	V1-PdS	Différentiel démarrage forcé Pull Down	33089	0	33238	3072	R/W	Word	Y	- 50,0...50, 0	K/°R
V1	V1-PUS	Différentiel démarrage forcé Pull Up	33090	0	33238	12288	R/W	Word	Y	- 50,0...50, 0	K/°R
V1	V1-PUd	Time-out température hors limite	33091	0	33238	49152	R/W	Octet	-	0...1000	min
V1	V1-PdE	Différentiel Pull Down terminé	33093	0	33239	3	R/W	Word	Y	- 50,0...50, 0	K/°R
V1	V1-PUE	Différentiel Pull Up terminé	33094	0	33239	12	R/W	Word	Y	- 50,0...50, 0	K/°R
V1	V1-Pdt	Time-out Pull Down optimisé	33095	0	33239	48	R/W	Octet	-	0...1000	min
V1	V1-Pdd	Capacité Pull Down optimisé	33097	0	33239	192	R/W	Octet	-	0...100	%
V1	V1-CPd	Capacité après Pull Down jour	33098	0	33239	768	R/W	Octet	-	0...100	%
V1	V1-CPn	Capacité après Pull Down nuit	33099	0	33239	3072	R/W	Octet	-	0...100	%
V1	V1-CPb	Bande proportionnelle PID compresseur	33102	0	33239	49152	R/W	Word	Y	0,1...3200	K/°R
V1	V1-Cti	Temps intégral PID compresseur	33103	0	33240	768	R/W	Word	-	0...65535	s
V1	V1-Ctd	Temps dérivé PID compresseur	33105	0	33240	3072	R/W	Word	-	0...65535	s
V1	V1-CSd	Durée startup compresseur	33106	0	33240	12288	R/W	Word	-	0...900	s
V1	V1-CSC	Capacité durant startup compresseur	33107	0	33240	49152	R/W	Word	-	44,4...100	%

Folder	Label	Description	Rob. Par. Address	Val. Filter	Vis. Par. Address	Vis. Filter	R/W	Dimension donnée	CPL	Range	MU
V1	V1-CAU	Sélection mode automatique ou manuel PID	33174	0	33241	12	R/W	Octet	-	0/1	flag
V1	V1-CdU	Duty cycle PID mode manuel	33110	0	33241	48	R/W	Octet	-	0...100	num
V1	V1-F_1	Fréquence Maximale	33119	0	33242	192	R/W	Octet	-	0...250	Hz
V1	V1-F_2	Fréquence Minimale	33121	0	33242	768	R/W	Octet	-	0...250	Hz
<b>Paramètres application 2</b>											
V2	V2-SEt	Point de réglage	33281	0	33447	49152	R/W	Word	Y	LSE...HSE	°C/°F
V2	V2-diF	Différentiel d'intervention	33282	0	33444	768	R/W	Word	-	0,1...30,0	°C/°F
V2	V2-LSE	Valeur minimale programmable pour point de consigne	33283	0	33444	3072	R/W	Word	Y	-67,0...HSE	°C/°F
V2	V2-HSE	Valeur maximale programmable pour point de consigne	33285	0	33444	12288	R/W	Word	Y	LSE...302	°C/°F
V2	V2-HC	Modalité de fonctionnement (Chauffage/Réfrigération)	33492	256	33444	49152	R/W	Octet	-	0/1	flag
V2	V2-ont	Temps ON sortie compresseur en cas de sonde Pb1 en erreur	33280	0	33445	3	R/W	Octet	-	0...250	min
V2	V2-ofT	Temps OFF sortie compresseur en cas de sonde Pb1 en erreur	33284	0	33445	12	R/W	Octet	-	0...250	min
V2	V2-don	Retard d'activation sortie compresseur depuis l'appel	33288	0	33445	48	R/W	Octet	-	0...250	s
V2	V2-doF	Retard d'activation sortie compresseur depuis l'extinction	33292	0	33445	192	R/W	Octet	-	0...250	min
V2	V2-dbi	Retard entre deux allumages consécutifs de la sortie compresseur	33296	0	33445	768	R/W	Octet	-	0...250	min
V2	V2-Cit	Temps minimum d'activation sortie compresseur	33312	0	33446	3	R/W	Octet	-	0...250	min
V2	V2-CAt	Temps maximum d'activation sortie compresseur	33316	0	33446	12	R/W	Octet	-	0...250	min
V2	V2-odo	Retard d'activation des sorties à partir de l'allumage	33300	0	33445	3072	R/W	Octet	-	0...250	min
V2	V2-dCS	Point de consigne réduction	33346	0	33463	768	R/W	Word	Y	-67,0...302	°C/°F
V2	V2-tdC	Durée réduction	33398	0	33464	12288	R/W	Octet	-	0...250	min
V2	V2-dcc	Retard dégivrage après réduction	33395	0	33464	3072	R/W	Octet	-	0...250	min
V2	V2-CP2	Retard activation compresseur 2	33399	255	33464	49152	R/W	Octet	-	0...250	min
V2	V2-dFA	Retard activation compresseur et ventilateurs du condenseur depuis l'appel	33407	0	33446	3072	R/W	Octet	-	0...250	s
V2	V2-dtY	Type de dégivrage	33424	61440	33446	768	R/W	Octet	-	0/1/2	num
V2	V2-doH	Retard d'activation cycle de dégivrage depuis l'appel	33332	0	33447	3	R/W	Octet	-	0...250	min

Folder	Label	Description	Rob. Par. Address	Val. Filter	Vis. Par. Address	Vis. Filter	R/W	Dimension donnée	CPL	Range	MU
V2	V2-dEt	Time-out dégivrage. Détermine la durée maximale du dégivrage.	33328	0	33446	12288	R/W	Octet	-	1...250	min
V2	V2-dS1	Température de fin de dégivrage évaporateur 1	33286	0	33447	12	R/W	Word	Y	-67,0...302	°C/°F
V2	V2-dS2	Température de fin de dégivrage évaporateur 2	33287	0	33447	48	R/W	Word	Y	-67,0...302	°C/°F
V2	V2-dt2	Unité de mesure pour la durée de dégivrage	33441	192	33446	49152	R/W	Octet	-	0/1/2	num
V2	V2-dPo	Demande d'activation du dégivrage à l'allumage, si la température mesurée par Pb2 le permet.	33492	1024	33447	768	R/W	Octet	-	0/1	flag
V2	V2-tCd	Temps activation/désactivation sortie compresseur avant un dégivrage	33308	0	33445	49152	R/W	Octet	-	0...250	min
V2	V2-Cod	Temps de compresseur OFF avant le dégivrage	33304	0	33445	12288	R/W	Octet	-	0...250	min
V2	V2-dMr	Valide réinitialisation des horloges de dégivrage avec dégivrage manuel	33493	2048	33477	12	R/W	Octet	-	0/1	flag
V2	V2-d00	Temps cumulatif pour activation dégivrage	33401	0	33465	12	R/W	Octet	-	0...250	heures
V2	V2-d01	Unité de mesure paramètre d00	33441	12	33467	12	R/W	Octet	-	0/1/2	num
V2	V2-dit	Temps appareil pour activation dégivrage	33324	0	33465	49152	R/W	Octet	-	0...250	heures
V2	V2-d11	Unité de mesure paramètre dit	33441	48	33467	48	R/W	Octet	-	0/1/2	num
V2	V2-d20	Validation dégivrage à l'arrêt du compresseur	33493	256	33467	768	R/W	Octet	-	0/1	flag
V2	V2-d40	Sélection sonde de dégivrage 1	33429	240	33466	3	R/W	Octet	-	0/1	flag
V2	V2-d41	Seuil de température pour début dégivrage	33349	0	33463	49152	R/W	Word	Y	-67,0...302	°C/°F
V2	V2-d42	Temps pendant lequel la température de l'évaporateur doit rester sous le seuil	33351	0	33463	12288	R/W	Octet	-	0...250	min
V2	V2-d43	Mode calcul temps pour température sous le seuil	33429	3840	33466	12	R/W	Octet	-	0...3	num
V2	V2-d44	Mode gestion seuil	33429	61440	33466	48	R/W	Octet	-	0/1	flag
V2	V2-d90	Mode dégivrage avec horloge	33430	3840	33466	3072	R/W	Octet	-	0...3	num
V2	V2-d91	Nombre de dégivrages quotidiens	33402	255	33465	48	R/W	Octet	-	0...255	num
V2	V2-d92	1er jour férié	33430	15	33466	192	R/W	Octet	-	0...7	num
V2	V2-d93	2ème jour férié	33430	240	33466	768	R/W	Octet	-	0...7	num
V2	V2-d94	Durée intervalle dégivrage périodique	33430	61440	33466	12288	R/W	Octet	-	1...7	num

Folder	Label	Description	Rob. Par. Address	Val. Filter	Vis. Par. Address	Vis. Filter	R/W	Dimension donnée	CPL	Range	MU
V2	V2-d1H	Heures début de dégivrage n° 1 jour ouvrable	33402	0	33465	192	R/W	Octet	-	0...23	heures
V2	V2-d1n	Minutes début de dégivrage n° 1 jour ouvrable	33403	255	33465	768	R/W	Octet	-	0...59	min
V2	V2-F1H	Heures début de dégivrage n° 1 jour férié	33403	0	33465	3072	R/W	Octet	-	0...23	heures
V2	V2-F1n	Minutes début de dégivrage n° 1 jour férié	33404	0	33465	12288	R/W	Octet	-	0...59	min
V2	V2-FPt	Modalité paramètre FSt (absolu ou relatif)	33492	4096	33449	3	R/W	Octet	-	0/1	flag
V2	V2-FSt	Température de verrouillage ventilateurs d'évaporateur	33290	0	33449	12	R/W	Word	Y	-67,0...302	°C/°F
V2	V2-FAd	Différentiel d'intervention ventilateurs d'évaporateur	33381	0	33449	48	R/W	Word	-	1,0...25,0	°C/°F
V2	V2-Fdt	Temps de retardement activation ventilateurs évaporateur après cycle de dégivrage	33344	0	33463	48	R/W	Octet	-	0...250	min
V2	V2-dt	Temps d'égouttage	33382	255	33449	192	R/W	Octet	-	0...250	min
V2	V2-dFd	Désactivation ventilateurs de l'évaporateur durant le dégivrage	33492	8192	33449	768	R/W	Octet	-	0/1	flag
V2	V2-FCO	État ventilateurs évaporateur en cas de sortie compresseur OFF	33425	15	33448	49152	R/W	Octet	-	0...3	num
V2	V2-Fon	Temps de ON ventilateurs évaporateur en modalité régulateur cyclique	33383	255	33449	12288	R/W	Octet	-	0...250	min
V2	V2-FoF	Temps de OFF ventilateurs évaporateur en modalité régulateur cyclique	33383	0	33449	49152	R/W	Octet	-	0...250	min
V2	V2-Fnn	Temps de ON ventilateurs évaporateur en modalité duty cycle night	33380	0	33448	3072	R/W	Octet	-	0...250	num
V2	V2-FnF	Temps de OFF ventilateurs évaporateur en modalité duty cycle night	33381	255	33448	12288	R/W	Octet	-	0...250	num
V2	V2-ESF	Activation modalité night	33493	512	33467	3072	R/W	Octet	-	0/1	flag
V2	V2-Att	Modalité paramètres HAL et LAL (absolus ou relatifs)	33492	32768	33450	12	R/W	Octet	-	0/1	flag
V2	V2-AFd	Différentiel d'intervention de l'alarme	33384	0	33450	48	R/W	Word	-	0,1...25,0	°C/°F
V2	V2-HAL	Seuil alarme température maximale	33291	0	33450	192	R/W	Word	Y	LAL...302	°C/°F
V2	V2-LAL	Seuil alarme minimum	33293	0	33450	768	R/W	Word	Y	-67,0... HAL	°C/°F
V2	V2-PAo	Désactivation alarmes à l'allumage	33385	255	33450	3072	R/W	Octet	-	0...10	heures
V2	V2-dAo	Temps d'exclusion des alarmes de température après un cycle de dégivrage	33385	0	33450	12288	R/W	Word	-	0...250	min
V2	V2-oAo	Temps d'exclusion des alarmes de haute et basse température après la fermeture de la porte	33386	255	33450	49152	R/W	Octet	-	0...10	heures
V2	V2-tdo	Temps d'exclusion de l'alarme de porte ouverte	33387	255	33451	49152	R/W	Octet	-	0...250	min

Folder	Label	Description	Rob. Par. Address	Val. Filter	Vis. Par. Address	Vis. Filter	R/W	Dimension donnée	CPL	Range	MU
V2	V2-tAo	Temps de retardement de la signalisation des alarmes de température	33386	0	33451	3	R/W	Octet	-	0...250	min
V2	V2-dAt	Signalisation d'alarme pour dégivrage terminé par time-out	33294	0	33451	12	R/W	Octet	-	0/1	flag
V2	V2-EAL	Alarme externe bloque les régulateurs	33431	3840	33451	48	R/W	Octet	-	0/1/2	num
V2	V2-AoP	Polarité sortie alarme	33493	1	33451	768	R/W	Octet	-	0/1	flag
V2	V2-SA3	Point de consigne d'alarme se référant à la sonde 3	33343	0	33463	12	R/W	Word	Y	-67,0...302	°C/°F
V2	V2-dA3	Différentiel d'intervention alarme sonde 3	33345	0	33463	192	R/W	Word	-	0,1...30,0	°C/°F
V2	V2-dOd	Validation extinction circuits en cas d'activation du contact de porte	33425	3840	33451	12288	R/W	Octet	-	0...3	num
V2	V2-dAd	Retard d'activation entrées numériques	33394	255	33456	3072	R/W	Octet	-	0...250	min
V2	V2-dCO	Retard désactivation compresseur depuis l'ouverture de la porte	33352	0	33447	3072	R/W	Octet	-	0...250	min
V2	V2-AUP	Association relais aux au contact de porte	33425	240	33451	192	R/W	Octet	-	0/1	flag
V2	V2-PEn	Nombre d'activations admis pour entrée pressostat minimum/maximum	33406	255	33462	12288	R/W	Octet	-	0...15	num
V2	V2-PEi	Intervalle calcul erreurs pressostat minimum/maximum	33406	0	33462	49152	R/W	Octet	-	1...99	min
V2	V2-PEt	Retard activation compresseur après désactivation pressostat	33407	255	33463	3	R/W	Octet	-	0...255	min
V2	V2-oSP	Offset sur le point de consigne	33295	0	33452	49152	R/W	Word	Y	30,0...30,0	°C/°F
V2	V2-odF	Correction aux différentiels d'intervention	33297	0	33453	48	R/W	Word	-	0,1...30,0	°C/°F
V2	V2-dro	Sélection °C/°F	33493	8	33453	192	R/W	Octet	-	0/1	flag
V2	V2-CA1	Étalonnage sonde Pb1	33298	0	33453	768	R/W	Word	Y	30,0...30,0	°C/°F
V2	V2-CA2	Étalonnage sonde Pb2	33299	0	33453	3072	R/W	Word	Y	30,0...30,0	°C/°F
V2	V2-CA3	Étalonnage sonde Pb3	33301	0	33453	12288	R/W	Word	Y	30,0...30,0	°C/°F
V2	V2-CAi	Intervention de l'étalonnage	33440	49152	33453	49152	R/W	Octet	-	0/1/2	num
V2	V2-LoC	Validation verrouillage clavier	33493	16	33454	48	R/W	Octet	-	0/1	flag
V2	V2-ddd	Sélection valeur page principale	33425	61440	33454	192	R/W	Octet	-	0...3	num
V2	V2-ddL	Blocage ressources à la fin du dégivrage	33426	15	33454	768	R/W	Octet	-	0/1/2	num
V2	V2-Ldd	Time-out verrouillage afficheur après la fin du dégivrage	33390	255	33454	3072	R/W	Octet	-	0...250	min
V2	V2-ndt	Affichage avec point décimal	33493	32	33454	12288	R/W	Octet	-	0/1	flag

Folder	Label	Description	Rob. Par. Address	Val. Filter	Vis. Par. Address	Vis. Filter	R/W	Dimension donnée	CPL	Range	MU
V2	V2-FSE	Sélection filtre écran	33426	240	33454	49152	R/W	Octet	-	0...7	num
V2	V2-FdS	Seuil de désactivation du filtre	33305	0	33455	3	R/W	Word	Y	-67,0...302	°C/°F
V2	V2-Ftt	Temps de maintien au-dessus du seuil en cas de désactivation du filtre	33390	0	33455	12	R/W	Octet	-	0...250	min
V2	V2-FHt	Intervalle d'échantillonnage pour la filtration	33391	255	33455	48	R/W	Octet	-	1...250	s
V2	V2-PS1	Valeur mot de passe 1	33391	0	33455	192	R	Octet	-	0...250	num
V2	V2-PS2	Valeur mot de passe 2	33392	0	33455	768	R	Octet	-	0...250	num
V2	V2-H00	Sélection type entrée analogique NTC/PTC/Pt1000	33426	3840	33455	3072	R/W	Octet	-	0/1/2	num
V2	V2-H08	Modalité de fonctionnement en Stand-by	33441	3	33455	12288	R/W	Octet	-	0/1/2	num
V2	V2-H11	Configuration et polarité entrée numérique 1	33393	255	33455	49152	R/W	Word	Y	-10...10	num
V2	V2-H21	Configuration sortie numérique 1	33396	0	33456	12288	R/W	Octet	-	0...13	num
V2	V2-H22	Configuration sortie numérique 2	33397	255	33456	49152	R/W	Octet	-	0...12	num
V2	V2-H23	Configuration sortie numérique 3	33397	0	33457	3	R/W	Octet	-	0...12	num
V2	V2-H24	Configuration sortie numérique 4	33398	255	33457	12	R/W	Octet	-	0...12	num
V2	V2-H25	Configuration sortie numérique 5 (buzzer)	33409	255	33447	12288	R/W	Octet	-	0/1	num
V2	V2-H31	Configuration touche 	33426	61440	33457	48	R/W	Octet	-	0...8	num
V2	V2-H32	Configuration touche 	33427	15	33457	192	R/W	Octet	-	0...8	num
V2	V2-H33	Configuration touche 	33427	240	33457	768	R/W	Octet	-	0...8	num
V2	V2-H34	Configuration touche 	33427	3840	33457	3072	R/W	Octet	-	0...8	num
V2	V2-H35	Configuration touche 	33427	61440	33457	12288	R/W	Octet	-	0...8	num
V2	V2-H42	Présence sonde évaporateur	33428	61440	33458	3	R/W	Octet	-	0/1	flag
V2	V2-H43	Présence sonde Pb3	33429	15	33458	12	R/W	Octet	-	0/1/2	num
V2	V2-H45	Mode d'entrée en dégivrage pour les applications avec double évaporateur	33431	15	33466	49152	R/W	Octet	-	0...3	num
V2	V2-H48	Présence RTC	33493	64	33458	48	R/W	Octet	-	0/1	flag
V2	V2-CEr	Capacité erreur sonde	33307	0	33458	768	R/W	Octet	-	0...100	%
V2	V2-PdS	Différentiel démarrage forcé Pull Down	33309	0	33458	3072	R/W	Word	Y	- 50,0...50, 0	K/°R
V2	V2-PUS	Différentiel démarrage forcé Pull Up	33310	0	33458	12288	R/W	Word	Y	- 50,0...50, 0	K/°R



Folder	Label	Description	Rob. Par. Address	Val. Filter	Vis. Par. Address	Vis. Filter	R/W	Dimension donnée	CPL	Range	MU
V2	V2-PUD	Time-out température hors limite	33311	0	33458	49152	R/W	Octet	-	0...1000	min
V2	V2-PdE	Différentiel Pull Down terminé	33313	0	33459	3	R/W	Word	Y	- 50,0...50,0	K/°R
V2	V2-PUE	Différentiel Pull Up terminé	33314	0	33459	12	R/W	Word	Y	- 50,0...50,0	K/°R
V2	V2-Pdt	Time-out Pull Down optimisé	33315	0	33459	48	R/W	Octet	-	0...1000	min
V2	V2-Pdd	Capacité Pull Down optimisé	33317	0	33459	192	R/W	Octet	-	0...100	%
V2	V2-CPd	Capacité après Pull Down jour	33318	0	33459	768	R/W	Octet	-	0...100	%
V2	V2-CPn	Capacité après Pull Down nuit	33319	0	33459	3072	R/W	Octet	-	0...100	%
V2	V2-CPb	Bande proportionnelle PID compresseur	33322	0	33459	49152	R/W	Word	Y	0,1...3200	K/°R
V2	V2-Cti	Temps intégral PID compresseur	33323	0	33460	768	R/W	Word	-	0...65535	s
V2	V2-Ctd	Temps dérivé PID compresseur	33325	0	33460	3072	R/W	Word	-	0...65535	s
V2	V2-CSd	Durée startup compresseur	33326	0	33460	12288	R/W	Word	-	0...900	s
V2	V2-CSC	Capacité durant startup compresseur	33327	0	33460	49152	R/W	Word	-	44,4...100	%
V2	V2-CAU	Sélection mode automatique ou manuel PID	33394	0	33461	12	R/W	Octet	-	0/1	flag
V2	V2-CdU	Duty cycle PID mode manuel	33330	0	33461	48	R/W	Octet	-	0...100	num
V2	V2-F_1	Fréquence Maximale	33339	0	33462	192	R/W	Octet	-	0...250	Hz
V2	V2-F_2	Fréquence Minimale	33341	0	33462	768	R/W	Octet	-	0...250	Hz
<b>Paramètres application 3</b>											
V3	V3-SEt	Point de réglage	33497	0	33663	49152	R/W	Word	Y	LSE...HSE	°C/°F
V3	V3-diF	Différentiel d'intervention	33498	0	33660	768	R/W	Word	-	0,1...30,0	°C/°F
V3	V3-LSE	Valeur minimale programmable pour point de consigne	33499	0	33660	3072	R/W	Word	Y	- 67,0...HSE	°C/°F
V3	V3-HSE	Valeur maximale programmable pour point de consigne	33501	0	33660	12288	R/W	Word	Y	LSE...302	°C/°F
V3	V3-HC	Modalité de fonctionnement (Chauffage/Réfrigération)	33708	256	33660	49152	R/W	Octet	-	0/1	flag
V3	V3-ont	Temps ON sortie compresseur en cas de sonde Pb1 en erreur	33496	0	33661	3	R/W	Octet	-	0...250	min
V3	V3-oFt	Temps OFF sortie compresseur en cas de sonde Pb1 en erreur	33500	0	33661	12	R/W	Octet	-	0...250	min
V3	V3-don	Retard d'activation sortie compresseur depuis l'appel	33504	0	33661	48	R/W	Octet	-	0...250	s

Folder	Label	Description	Rob. Par. Address	Val. Filter	Vis. Par. Address	Vis. Filter	R/W	Dimension donnée	CPL	Range	MU
V3	V3-doF	Retard d'activation sortie compresseur depuis l'extinction	33508	0	33661	192	R/W	Octet	-	0...250	min
V3	V3-dbi	Retard entre deux allumages consécutifs de la sortie compresseur	33512	0	33661	768	R/W	Octet	-	0...250	min
V3	V3-Cit	Temps minimum d'activation sortie compresseur	33528	0	33662	3	R/W	Octet	-	0...250	min
V3	V3-CAt	Temps maximum d'activation sortie compresseur	33532	0	33662	12	R/W	Octet	-	0...250	min
V3	V3-odo	Retard d'activation des sorties à partir de l'allumage	33516	0	33661	3072	R/W	Octet	-	0...250	min
V3	V3-dCS	Point de consigne réduction	33562	0	33679	768	R/W	Word	Y	-67,0...302	°C/°F
V3	V3-tdC	Durée réduction	33614	0	33680	12288	R/W	Octet	-	0...250	min
V3	V3-dcc	Retard dégivrage après réduction	33611	0	33680	3072	R/W	Octet	-	0...250	min
V3	V3-CP2	Retard activation compresseur 2	33615	255	33680	49152	R/W	Octet	-	0...250	min
V3	V3-dFA	Retard activation compresseur et ventilateurs du condenseur depuis l'appel	33623	0	33662	3072	R/W	Octet	-	0...250	s
V3	V3-dtY	Type de dégivrage	33640	61440	33662	768	R/W	Octet	-	0/1/2	num
V3	V3-doH	Retard d'activation cycle de dégivrage depuis l'appel	33548	0	33663	3	R/W	Octet	-	0...250	min
V3	V3-dEt	Time-out dégivrage. Détermine la durée maximale du dégivrage.	33544	0	33662	12288	R/W	Octet	-	1...250	min
V3	V3-dS1	Température de fin de dégivrage évaporateur 1	33502	0	33663	12	R/W	Word	Y	-67,0...302	°C/°F
V3	V3-dS2	Température de fin de dégivrage évaporateur 2	33503	0	33663	48	R/W	Word	Y	-67,0...302	°C/°F
V3	V3-dt2	Unité de mesure pour la durée de dégivrage	33657	192	33662	49152	R/W	Octet	-	0/1/2	num
V3	V3-dPo	Demande d'activation du dégivrage à l'allumage, si la température mesurée par Pb2 le permet.	33708	1024	33663	768	R/W	Octet	-	0/1	flag
V3	V3-tCd	Temps activation/désactivation sortie compresseur avant un dégivrage	33524	0	33661	49152	R/W	Octet	-	0...250	min
V3	V3-Cod	Temps de compresseur OFF avant le dégivrage	33520	0	33661	12288	R/W	Octet	-	0...250	min
V3	V3-dMr	Valide réinitialisation des horloges de dégivrage avec dégivrage manuel	33709	2048	33693	12	R/W	Octet	-	0/1	flag
V3	V3-d00	Temps cumulatif pour activation dégivrage	33617	0	33681	12	R/W	Octet	-	0...250	heures
V3	V3-d01	Unité de mesure paramètre d00	33657	12	33683	12	R/W	Octet	-	0/1/2	num
V3	V3-dit	Temps appareil pour activation dégivrage	33540	0	33681	49152	R/W	Octet	-	0...250	heures
V3	V3-d11	Unité de mesure paramètre dit	33657	48	33683	48	R/W	Octet	-	0/1/2	num

Folder	Label	Description	Rob. Par. Address	Val. Filter	Vis. Par. Address	Vis. Filter	R/W	Dimension donnée	CPL	Range	MU
V3	V3-d20	Validation dégivrage à l'arrêt du compresseur	33709	256	33683	768	R/W	Octet	-	0/1	flag
V3	V3-d40	Sélection sonde de dégivrage 1	33645	240	33682	3	R/W	Octet	-	0/1	flag
V3	V3-d41	Seuil de température pour début dégivrage	33565	0	33679	49152	R/W	Word	Y	-67,0...302	°C/°F
V3	V3-d42	Temps pendant lequel la température de l'évaporateur doit rester sous le seuil	33567	0	33679	12288	R/W	Octet	-	0...250	min
V3	V3-d43	Mode calcul temps pour température sous le seuil	33645	3840	33682	12	R/W	Octet	-	0...3	num
V3	V3-d44	Mode gestion seuil	33645	61440	33682	48	R/W	Octet	-	0/1	flag
V3	V3-d90	Mode dégivrage avec horloge	33646	3840	33682	3072	R/W	Octet	-	0...3	num
V3	V3-d91	Nombre de dégivrages quotidiens	33618	255	33681	48	R/W	Octet	-	0...255	num
V3	V3-d92	1er jour férié	33646	15	33682	192	R/W	Octet	-	0...7	num
V3	V3-d93	2ème jour férié	33646	240	33682	768	R/W	Octet	-	0...7	num
V3	V3-d94	Durée intervalle dégivrage périodique	33646	61440	33682	12288	R/W	Octet	-	1...7	num
V3	V3-d1H	Heures début de dégivrage n° 1 jour ouvrable	33618	0	33681	192	R/W	Octet	-	0...23	heures
V3	V3-d1n	Minutes début de dégivrage n° 1 jour ouvrable	33619	255	33681	768	R/W	Octet	-	0...59	min
V3	V3-F1H	Heures début de dégivrage n° 1 jour férié	33619	0	33681	3072	R/W	Octet	-	0...23	heures
V3	V3-F1n	Minutes début de dégivrage n° 1 jour férié	33620	0	33681	12288	R/W	Octet	-	0...59	min
V3	V3-FPt	Modalité paramètre FSt (absolu ou relatif)	33708	4096	33665	3	R/W	Octet	-	0/1	flag
V3	V3-FSt	Température de verrouillage ventilateurs d'évaporateur	33506	0	33665	12	R/W	Word	Y	-67,0...302	°C/°F
V3	V3-FAd	Différentiel d'intervention ventilateurs d'évaporateur	33597	0	33665	48	R/W	Word	-	1,0...25,0	°C/°F
V3	V3-Fdt	Temps de retardement activation ventilateurs évaporateur après cycle de dégivrage	33560	0	33679	48	R/W	Octet	-	0...250	min
V3	V3-dt	Temps d'égouttage	33598	255	33665	192	R/W	Octet	-	0...250	min
V3	V3-dFd	Désactivation ventilateurs de l'évaporateur durant le dégivrage	33708	8192	33665	768	R/W	Octet	-	0/1	flag
V3	V3-FCO	État ventilateurs évaporateur en cas de sortie compresseur OFF	33641	15	33664	49152	R/W	Octet	-	0...3	num
V3	V3-Fon	Temps de ON ventilateurs évaporateur en modalité régulateur cyclique	33599	255	33665	12288	R/W	Octet	-	0...250	min
V3	V3-FoF	Temps de OFF ventilateurs évaporateur en modalité régulateur cyclique	33599	0	33665	49152	R/W	Octet	-	0...250	min

Folder	Label	Description	Rob. Par. Address	Val. Filter	Vis. Par. Address	Vis. Filter	R/W	Dimension donnée	CPL	Range	MU
V3	V3-Fnn	Temps de ON ventilateurs évaporateur en modalité duty cycle night	33596	0	33664	3072	R/W	Octet	-	0...250	num
V3	V3-FnF	Temps de OFF ventilateurs évaporateur en modalité duty cycle night	33597	255	33664	12288	R/W	Octet	-	0...250	num
V3	V3-ESF	Activation modalité night	33709	512	33683	3072	R/W	Octet	-	0/1	flag
V3	V3-Att	Modalité paramètres HAL et LAL (absolus ou relatifs)	33708	32768	33666	12	R/W	Octet	-	0/1	flag
V3	V3-AFd	Différentiel d'intervention de l'alarme	33600	0	33666	48	R/W	Word	-	0,1...25,0	°C/°F
V3	V3-HAL	Seuil alarme température maximale	33507	0	33666	192	R/W	Word	Y	LAL...302	°C/°F
V3	V3-LAL	Seuil alarme minimum	33509	0	33666	768	R/W	Word	Y	- 67,0... HAL	°C/°F
V3	V3-PAo	Désactivation alarmes à l'allumage	33601	255	33666	3072	R/W	Octet	-	0...10	heures
V3	V3-dAo	Temps d'exclusion des alarmes de température après un cycle de dégivrage	33601	0	33666	12288	R/W	Word	-	0...250	min
V3	V3-oAo	Temps d'exclusion des alarmes de haute et basse température après la fermeture de la porte	33602	255	33666	49152	R/W	Octet	-	0...10	heures
V3	V3-tdo	Temps d'exclusion de l'alarme de porte ouverte	33603	255	33667	49152	R/W	Octet	-	0...250	min
V3	V3-tAo	Temps de retardement de la signalisation des alarmes de température	33602	0	33667	3	R/W	Octet	-	0...250	min
V3	V3-dAt	Signalisation d'alarme pour dégivrage terminé par time-out	33510	0	33667	12	R/W	Octet	-	0/1	flag
V3	V3-EAL	Alarme externe bloque les régulateurs	33647	3840	33667	48	R/W	Octet	-	0/1/2	num
V3	V3-AoP	Polarité sortie alarme	33709	1	33667	768	R/W			0/1	flag
V3	V3-SA3	Point de consigne d'alarme se référant à la sonde 3	33559	0	33679	12	R/W	Word	Y	-67,0...302	°C/°F
V3	V3-dA3	Différentiel d'intervention alarme sonde 3	33561	0	33679	192	R/W	Word	-	0,1...30,0	°C/°F
V3	V3-dOd	Validation extinction circuits en cas d'activation du contact de porte	33641	3840	33667	12288	R/W	Octet	-	0...3	num
V3	V3-dAd	Retard d'activation entrées numériques	33610	255	33672	3072	R/W	Octet	-	0...250	min
V3	V3-dCO	Retard désactivation compresseur depuis l'ouverture de la porte	33568	0	33663	3072	R/W	Octet	-	0...250	min
V3	V3-AUP	Association relais aux au contact de porte	33641	240	33667	192	R/W	Octet	-	0/1	flag
V3	V3-PEn	Nombre d'activations admis pour entrée pressostat minimum/maximum	33622	255	33678	12288	R/W	Octet	-	0...15	num
V3	V3-PEi	Intervalle calcul erreurs pressostat minimum/maximum	33622	0	33678	49152	R/W	Octet	-	1...99	min
V3	V3-PEt	Retard activation compresseur après désactivation pressostat	33623	255	33679	3	R/W	Octet	-	0...255	min

Folder	Label	Description	Rob. Par. Address	Val. Filter	Vis. Par. Address	Vis. Filter	R/W	Dimension donnée	CPL	Range	MU
V3	V3-oSP	Offset sur le point de consigne	33511	0	33668	49152	R/W	Word	Y	-30,0...30,0	°C/°F
V3	V3-odF	Correction aux différentiels d'intervention	33513	0	33669	48	R/W	Word	-	0,1...30,0	°C/°F
V3	V3-dro	Sélection °C/°F	33709	8	33669	192	R/W	Octet	-	0/1	flag
V3	V3-CA1	Étalonnage sonde Pb1	33514	0	33669	768	R/W	Word	Y	-30,0...30,0	°C/°F
V3	V3-CA2	Étalonnage sonde Pb2	33515	0	33669	3072	R/W	Word	Y	-30,0...30,0	°C/°F
V3	V3-CA3	Étalonnage sonde Pb3	33517	0	33669	12288	R/W	Word	Y	-30,0...30,0	°C/°F
V3	V3-CAi	Intervention de l'étalonnage	33656	49152	33669	49152	R/W	Octet	-	0/1/2	num
V3	V3-LoC	Validation verrouillage clavier	33709	16	33670	48	R/W	Octet	-	0/1	flag
V3	V3-ddd	Sélection valeur page principale	33641	61440	33670	192	R/W	Octet	-	0...3	num
V3	V3-ddL	Blocage ressources à la fin du dégivrage	33642	15	33670	768	R/W	Octet	-	0/1/2	num
V3	V3-Ldd	Time-out verrouillage afficheur après la fin du dégivrage	33606	255	33670	3072	R/W	Octet	-	0...250	min
V3	V3-ndt	Affichage avec point décimal	33709	32	33670	12288	R/W	Octet	-	0/1	flag
V3	V3-FSE	Sélection filtre écran	33642	240	33670	49152	R/W	Octet	-	0...7	num
V3	V3-FdS	Seuil de désactivation du filtre	33521	0	33671	3	R/W	Word	Y	-67,0...302	°C/°F
V3	V3-Ftt	Temps de maintien au-dessus du seuil en cas de désactivation du filtre	33606	0	33671	12	R/W	Octet	-	0...250	min
V3	V3-FHt	Intervalle d'échantillonnage pour la filtration	33607	255	33671	48	R/W	Octet	-	1...250	s
V3	V3-PS1	Valeur mot de passe 1	33607	0	33671	192	R	Octet	-	0...250	num
V3	V3-PS2	Valeur mot de passe 2	33608	0	33671	768	R	Octet	-	0...250	num
V3	V3-H00	Sélection type entrée analogique NTC/PTC/Pt1000	33642	3840	33671	3072	R/W	Octet	-	0/1/2	num
V3	V3-H08	Modalité de fonctionnement en Stand-by	33657	3	33671	12288	R/W	Octet	-	0/1/2	num
V3	V3-H11	Configuration et polarité entrée numérique 1	33609	255	33671	49152	R/W	Word	Y	-10...10	num
V3	V3-H21	Configuration sortie numérique 1	33612	0	33672	12288	R/W	Octet	-	0...13	num
V3	V3-H22	Configuration sortie numérique 2	33613	255	33672	49152	R/W	Octet	-	0...12	num
V3	V3-H23	Configuration sortie numérique 3	33613	0	33673	3	R/W	Octet	-	0...12	num
V3	V3-H24	Configuration sortie numérique 4	33614	255	33673	12	R/W	Octet	-	0...12	num
V3	V3-H25	Configuration sortie numérique 5 (buzzer)	33625	255	33663	12288	R/W	Octet	-	0/1	num
V3	V3-H31	Configuration touche $\Delta$	33642	61440	33673	48	R/W	Octet	-	0...8	num
V3	V3-H32	Configuration touche $\nabla$	33643	15	33673	192	R/W	Octet	-	0...8	num

Folder	Label	Description	Rob. Par. Address	Val. Filter	Vis. Par. Address	Vis. Filter	R/W	Dimension donnée	CPL	Range	MU
V3	V3-H33	Configuration touche ☺	33643	240	33673	768	R/W	Octet	-	0...8	num
V3	V3-H34	Configuration touche ☼	33643	3840	33673	3072	R/W	Octet	-	0...8	num
V3	V3-H35	Configuration touche ☆	33643	61440	33673	12288	R/W	Octet	-	0...8	num
V3	V3-H42	Présence sonde évaporateur	33644	61440	33674	3	R/W	Octet	-	0/1	flag
V3	V3-H43	Présence sonde Pb3	33645	15	33674	12	R/W	Octet	-	0/1/2	num
V3	V3-H45	Mode d'entrée en dégivrage pour les applications avec double évaporateur	33647	15	33682	49152	R/W	Octet	-	0...3	num
V3	V3-H48	Présence RTC	33709	64	33674	48	R/W	Octet	-	0/1	flag
V3	V3-CEr	Capacité erreur sonde	33523	0	33674	768	R/W	Octet	-	0...100	%
V3	V3-PdS	Différentiel démarrage forcé Pull Down	33525	0	33674	3072	R/W	Word	Y	- 50,0...50,0	K/°R
V3	V3-PUS	Différentiel démarrage forcé Pull Up	33526	0	33674	12288	R/W	Word	Y	- 50,0...50,0	K/°R
V3	V3-PUd	Time-out température hors limite	33527	0	33674	49152	R/W	Octet	-	0...1000	min
V3	V3-PdE	Différentiel Pull Down terminé	33529	0	33675	3	R/W	Word	Y	- 50,0...50,0	K/°R
V3	V3-PUE	Différentiel Pull Up terminé	33530	0	33675	12	R/W	Word	Y	- 50,0...50,0	K/°R
V3	V3-Pdt	Time-out Pull Down optimisé	33531	0	33675	48	R/W	Octet	-	0...1000	min
V3	V3-Pdd	Capacité Pull Down optimisé	33533	0	33675	192	R/W	Octet	-	0...100	%
V3	V3-CPd	Capacité après Pull Down jour	33534	0	33675	768	R/W	Octet	-	0...100	%
V3	V3-CPn	Capacité après Pull Down nuit	33535	0	33675	3072	R/W	Octet	-	0...100	%
V3	V3-CPb	Bande proportionnelle PID compresseur	33538	0	33675	49152	R/W	Word	Y	0,1...3200	K/°R
V3	V3-Cti	Temps intégral PID compresseur	33539	0	33676	768	R/W	Word	-	0...65535	s
V3	V3-Ctd	Temps dérivé PID compresseur	33541	0	33676	3072	R/W	Word	-	0...65535	s
V3	V3-CSd	Durée startup compresseur	33542	0	33676	12288	R/W	Word	-	0...900	s
V3	V3-CSC	Capacité durant startup compresseur	33543	0	33676	49152	R/W	Word	-	44,4...100	%
V3	V3-CAU	Sélection mode automatique ou manuel PID	33610	0	33677	12	R/W	Octet	-	0/1	flag
V3	V3-CdU	Duty cycle PID mode manuel	33546	0	33677	48	R/W	Octet	-	0...100	num

Folder	Label	Description	Rob. Par. Address	Val. Filter	Vis. Par. Address	Vis. Filter	R/W	Dimension donnée	CPL	Range	MU
V3	V3-F_1	Fréquence Maximale	33555	0	33678	192	R/W	Octet	-	0...250	Hz
V3	V3-F_2	Fréquence Minimale	33557	0	33678	768	R/W	Octet	-	0...250	Hz

## Tableau visibilité répertoires correspondant aux applications

Étiquette	Adresse	Filtre	Description	Dimension donnée	Range	UM
<b>Visibilité répertoires application téléchargée</b>						
vis_CP	32958	192	Visibilité répertoire <b>CP</b> (compresseur)	2 bits	0...3	num
vis_dEF	32958	768	Visibilité répertoire <b>dEF</b> (dégivrage)	2 bits	0...3	num
vis_FAn	32958	3072	Visibilité répertoire <b>FAn</b> (ventilateurs)	2 bits	0...3	num
vis_AL	32958	12288	Visibilité répertoire <b>AL</b> (alarmes)	2 bits	0...3	num
vis_Lit	32958	49152	Visibilité répertoire <b>Lit</b> (éclairage et entrées numériques)	2 bits	0...3	num
vis_PrE	32959	3	Visibilité répertoire <b>PrE</b> (pressostat)	2 bits	0...3	num
vis_ENS	32959	12	Visibilité répertoire <b>ENS</b> (économie d'énergie)	2 bits	0...3	num
vis_Add	32959	48	Visibilité répertoire <b>Add</b> (communication)	2 bits	0...3	num
vis_diS	32959	192	Visibilité répertoire <b>diS</b> (écran)	2 bits	0...3	num
vis_CnF	32959	3072	Visibilité répertoire <b>CnF</b> (configuration)	2 bits	0...3	num
vis_FPr	32959	12288	Visibilité répertoire <b>FPr</b> (CopyCard)	2 bits	0...3	num
vis_FnC	32959	49152	Visibilité répertoire <b>FnC</b> (fonctions)	2 bits	0...3	num
vis_VSC	32959	768	Visibilité répertoire <b>VSC</b> (compresseur VSC)	2 bits	0...3	num
vis_nAd	32958	48	Visibilité répertoire <b>nAd</b> (nuit/jour)	2 bits	0...3	num
<b>Visibilité répertoires application AP1</b>						
V1-vis_CP	33250	192	Visibilité répertoire <b>CP</b> (compresseur)	2 bits	0...3	num
V1-vis_dEF	33250	768	Visibilité répertoire <b>dEF</b> (dégivrage)	2 bits	0...3	num
V1-vis_FAn	33250	3072	Visibilité répertoire <b>FAn</b> (ventilateurs)	2 bits	0...3	num
V1-vis_AL	33250	12288	Visibilité répertoire <b>AL</b> (alarmes)	2 bits	0...3	num
V1-vis_Lit	33250	49152	Visibilité répertoire <b>Lit</b> (éclairage et entrées numériques)	2 bits	0...3	num
V1-vis_PrE	33251	3	Visibilité répertoire <b>PrE</b> (pressostat)	2 bits	0...3	num
V1-vis_ENS	33251	12	Visibilité répertoire <b>ENS</b> (économie d'énergie)	2 bits	0...3	num
V1-vis_Add	33251	48	Visibilité répertoire <b>Add</b> (communication)	2 bits	0...3	num
V1-vis_diS	33251	192	Visibilité répertoire <b>diS</b> (écran)	2 bits	0...3	num
V1-vis_CnF	33251	3072	Visibilité répertoire <b>CnF</b> (configuration)	2 bits	0...3	num
V1-vis_FPr	33251	12288	Visibilité répertoire <b>FPr</b> (CopyCard)	2 bits	0...3	num
V1-vis_FnC	33251	49152	Visibilité répertoire <b>FnC</b> (fonctions)	2 bits	0...3	num
V1-vis_VSC	33251	768	Visibilité répertoire <b>VSC</b> (compresseur VSC)	2 bits	0...3	num
V1-vis_nAd	33250	48	Visibilité répertoire <b>nAd</b> (nuit/jour)	2 bits	0...3	num
<b>Visibilité répertoires application AP2</b>						
V2-vis_CP	33470	192	Visibilité répertoire <b>CP</b> (compresseur)	2 bits	0...3	num
V2-vis_dEF	33470	768	Visibilité répertoire <b>dEF</b> (dégivrage)	2 bits	0...3	num
V2-vis_FAn	33470	3072	Visibilité répertoire <b>FAn</b> (ventilateurs)	2 bits	0...3	num
V2-vis_AL	33470	12288	Visibilité répertoire <b>AL</b> (alarmes)	2 bits	0...3	num
V2-vis_Lit	33470	49152	Visibilité répertoire <b>Lit</b> (éclairage et entrées numériques)	2 bits	0...3	num
V2-vis_PrE	33471	3	Visibilité répertoire <b>PrE</b> (pressostat)	2 bits	0...3	num
V2-vis_ENS	33471	12	Visibilité répertoire <b>ENS</b> (économie d'énergie)	2 bits	0...3	num
V2-vis_Add	33471	48	Visibilité répertoire <b>Add</b> (communication)	2 bits	0...3	num
V2-vis_diS	33471	192	Visibilité répertoire <b>diS</b> (écran)	2 bits	0...3	num
V2-vis_CnF	33471	3072	Visibilité répertoire <b>CnF</b> (configuration)	2 bits	0...3	num
V2-vis_FPr	33471	12288	Visibilité répertoire <b>FPr</b> (CopyCard)	2 bits	0...3	num

Étiquette	Adresse	Filtre	Description	Dimension donnée	Range	UM
<b>V2-vis_FnC</b>	33471	49152	Visibilité répertoire <b>FnC</b> (fonctions)	2 bits	0...3	num
<b>V2-vis_VSC</b>	33471	768	Visibilité répertoire <b>VSC</b> (compresseur VSC)	2 bits	0...3	num
<b>V2-vis_nAd</b>	33470	48	Visibilité répertoire <b>nAd</b> (nuit/jour)	2 bits	0...3	num
<b>Visibilité répertoires application AP3</b>						
<b>V3-vis_CP</b>	33686	192	Visibilité répertoire <b>CP</b> (compresseur)	2 bits	0...3	num
<b>V3-vis_dEF</b>	33686	768	Visibilité répertoire <b>dEF</b> (dégivrage)	2 bits	0...3	num
<b>V3-vis_FAn</b>	33686	3072	Visibilité répertoire <b>FAn</b> (ventilateurs)	2 bits	0...3	num
<b>V3-vis_AL</b>	33686	12288	Visibilité répertoire <b>AL</b> (alarmes)	2 bits	0...3	num
<b>V3-vis_Lit</b>	33686	49152	Visibilité répertoire <b>Lit</b> (éclairage et entrées numériques)	2 bits	0...3	num
<b>V3-vis_PrE</b>	33687	3	Visibilité répertoire <b>PrE</b> (pressostat)	2 bits	0...3	num
<b>V3-vis_ENS</b>	33687	12	Visibilité répertoire <b>EnS</b> (économie d'énergie)	2 bits	0...3	num
<b>V3-vis_Add</b>	33687	48	Visibilité répertoire <b>Add</b> (communication)	2 bits	0...3	num
<b>V3-vis_diS</b>	33687	192	Visibilité répertoire <b>diS</b> (écran)	2 bits	0...3	num
<b>V3-vis_CnF</b>	33687	3072	Visibilité répertoire <b>CnF</b> (configuration)	2 bits	0...3	num
<b>V3-vis_FPr</b>	33687	12288	Visibilité répertoire <b>FPr</b> (CopyCard)	2 bits	0...3	num
<b>V3-vis_FnC</b>	33687	49152	Visibilité répertoire <b>FnC</b> (fonctions)	2 bits	0...3	num
<b>V3-vis_VSC</b>	33687	768	Visibilité répertoire <b>VSC</b> (compresseur VSC)	2 bits	0...3	num
<b>V3-vis_nAd</b>	33686	48	Visibilité répertoire <b>nAd</b> (nuit/jour)	2 bits	0...3	num



## Tableau des Ressources Modbus

Label	Description	Adresse	Filtre	Type	Data_Size	CPL	Range	UM
<b>AI1</b>	Sonde de réglage	4109	0	R	Word	Y	- 67,0...320	°C/°F
<b>AI2</b>	Sonde de dégivrage	4110	0	R	Word	Y	- 67,0...320	°C/°F
<b>AI3_a</b>	Sonde de dégivrage deuxième évaporateur	4111	0	R	Word	Y	- 67,0...320	°C/°F
<b>AI3_b</b>	Sonde température compresseur	4111	0	R	Word	Y	- 67,0...320	°C/°F
<b>SET</b>	Valeur point de réglage 1	4114	0	R	Word	Y	- 67,0...320	°C/°F
<b>Cap</b>	Puissance fournie par le compresseur 1	4125	0	R	Word	-	0,0...100	
<b>DI1</b>	Entrée numérique 1	4118	1	R	1 bit	-	0...1	flag
<b>DI2</b>	Entrée numérique 2	4118	2	R	1 bit	-	0...1	flag
<b>E1</b>	Panne entrée analogique 1	4121	1	R	1 bit	-	0...1	flag
<b>E2</b>	Panne entrée analogique 2	4121	2	R	1 bit	-	0...1	flag
<b>E3</b>	Panne entrée analogique 3	4121	4	R	1 bit	-	0...1	flag
<b>Opd</b>	Porte ouverte	4121	8	R	1 bit	-	0...1	flag
<b>EA</b>	Externe	4121	16	R	1 bit	-	0...1	flag
<b>AL1</b>	Dépassement seuil de basse température entrée analogique 1	4121	32	R	1 bit	-	0...1	flag
<b>AH1</b>	Dépassement seuil de haute température entrée analogique 1	4121	64	R	1 bit	-	0...1	flag
<b>Ad2</b>	Fin du dégivrage par time-out	4121	128	R	1 bit	-	0...1	flag
<b>E10</b>	Erreur RTC	4121	256	R	1 bit	-	0...1	flag
<b>COH</b>	Alarme de surtempérature	4121	512	R	1 bit	-	0...1	flag
<b>rCA</b>	Niveau liquide de refroidissement bas	4121	1024	R	1 bit	-	0...1	flag
<b>nPA</b>	Pressostat	4121	2048	R	1 bit	-	0...1	flag
<b>PA</b>	Pression critique	4121	4096	R	1 bit	-	0...1	flag
<b>ALM</b>	Alarme	4115	256	R	1 bit	-	0...1	flag
<b>RL1</b>	Sortie 1	4120	1	R	1 bit	-	0...1	flag
<b>RL2</b>	Sortie commande 2	4120	2	R	1 bit	-	0...1	flag
<b>RL3</b>	Sortie commande 3	4120	4	R	1 bit	-	0...1	flag
<b>RL4</b>	Sortie commande 4	4120	8	R	1 bit	-	0...1	flag
<b>BUZ</b>	Buzzer	4120	256	R	1 bit	-	0...1	flag
<b>CP1</b>	Compresseur 1	4115	2	R	1 bit	-	0...1	flag
<b>CP2</b>	Compresseur 2	4115	4	R	1 bit	-	0...1	flag
<b>DEF1</b>	Dégivrage 1	4115	16	R	1 bit	-	0...3	flag
<b>DEF2</b>	Dégivrage 2	4115	32	R	1 bit	-	0...3	flag
<b>FAN</b>	Ventilateurs de l'évaporateur	4115	64	R	1 bit	-	0...1	flag
<b>FAN_C</b>	Ventilateurs du condenseur	4115	128	R	1 bit	-	0...1	flag
<b>LIGHT</b>	Éclairage	4115	1024	R	1 bit	-	0...1	flag
<b>AUX</b>	Auxiliaire	4115	512	R	1 bit	-	0...1	flag
<b>STD-BY</b>	Stand-by	4115	1	R	1 bit	-	0...1	flag
<b>ENS</b>	Économie énergie	4115	16384	R	1 bit	-	0...1	flag
<b>ECO</b>	Point de consigne réduit	4115	8192	R	1 bit	-	0...1	flag
<b>DEEP</b>	Deep Cooling	4115	2048	R	1 bit	-	0...1	flag
<b>DO</b>	État porte	4115	32768	R	1 bit	-	0...1	flag
<b>ROnAux</b>	Active sortie auxiliaire	4123	1	W	1 bit	-	0...1	flag
<b>ROffAux</b>	Désactive sortie auxiliaire	4123	2	W	1 bit	-	0...1	flag
<b>ROnOn</b>	On appareil	4123	4	W	1 bit	-	0...1	flag
<b>ROffOff</b>	Off appareil	4123	8	W	1 bit	-	0...1	flag

Label	Description	Adresse	Filtre	Type	Data_Size	CPL	Range	UM
<b>AttEnSav</b>	Activation fonction économie d'énergie	4123	16	W	1 bit	-	0...1	flag
<b>DisattEnSav</b>	Désactivation fonction Économie d'énergie	4123	32	W	1 bit	-	0...1	flag
<b>Att_SetR</b>	Active mode economy	4123	64	W	1 bit	-	0...1	flag
<b>Disatt_SetR</b>	Désactive mode economy	4123	128	W	1 bit	-	0...1	flag
<b>ROnLight</b>	Allumage éclairage	4123	256	W	1 bit	-	0...1	flag
<b>ROffLight</b>	Extinction éclairage	4123	512	W	1 bit	-	0...1	flag
<b>ROnLoc</b>	Bloquer clavier	4123	1024	W	1 bit	-	0...1	flag
<b>ROffLoc</b>	Débloquer clavier	4123	2048	W	1 bit	-	0...1	flag
<b>Att_Sbr</b>	Activation dégivrage manuel	4123	4096	W	1 bit	-	0...1	flag
<b>DCOn</b>	Activation régulateur Deep Cooling	4124	2	W	1 bit	-	0...1	flag
<b>RTCUp</b>	Mise à jour horloge	4124	4	W	1 bit	-	0...1	flag
<b>TestOn</b>	Valide autotest	0	2	W	1 bit	-	0...1	flag
<b>TestOff</b>	Réinitialisation demande test	0	2	W	1 bit	-	0...1	flag
<b>OffRL1</b>	Désactive sortie 1	206	1	W	1 bit	-	0...1	flag
<b>OnRL2</b>	Valide sortie 2	206	2	W	1 bit	-	0...1	flag
<b>OffRL2</b>	Désactive sortie 2	206	2	W	1 bit	-	0...1	flag
<b>OnRL3</b>	Valide sortie 3	206	4	W	1 bit	-	0...1	flag
<b>OffRL3</b>	Désactive sortie 3	206	4	W	1 bit	-	0...1	flag
<b>OnRL4</b>	Valide sortie 4	206	8	W	1 bit	-	0...1	flag
<b>OffRL4</b>	Désactive sortie 4	206	8	W	1 bit	-	0...1	flag
<b>OnBuzz</b>	Valide sortie 5	0	64	W	1 bit	-	0...1	flag
<b>OffBuzz</b>	Désactive sortie 5	0	64	W	1 bit	-	0...1	flag
<b>OnAllIIRL</b>	Valide sortie	206	15	W	Word	-	0...255	num
<b>OffAllIIRL</b>	Désactive sortie	206	15	W	Word	-	0...255	num
<b>tim_CP1</b>	Heures fonctionnement Compresseur 1	4171	0	R	Word	-	0...65535	heures*10
<b>cnt_CP1</b>	Nombre d'activations compresseur 1	4172	0	R	Word	-	0...65535	num
<b>tim_DEF1</b>	Temps d'activation dégivrage 1	4173	0	R	Word	-	0...65535	min
<b>cnt_DEF1</b>	Nombre d'activations dégivrage 1	4175	0	R	Word	-	0...65535	num
<b>tim_Door</b>	Temps d'ouverture porte	4176	0	R	Word	-	0...65535	min
<b>cnt_Door</b>	Nombre d'ouvertures porte	4177	0	R	Word	-	0...65535	num
<b>tim_DEF2</b>	Temps d'activation dégivrage 2	4179	0	R	Word	-	0...65535	min
<b>cnt_DEF2</b>	Nombre d'activations dégivrage 2	4180	0	R	Word	-	0...65535	num
<b>cnt_POWER</b>	Nombre d'allumages instrument	4181	0	R	Word	-	0...65535	num
<b>tim_CP2</b>	Heures fonctionnement Compresseur 2	4183	0	R	Word	-	0...65535	heures*10
<b>cnt_CP2</b>	Nombre d'activations compresseur 2	4184	0	R	Word	-	0...65535	num



**Eliwell Controls Srl**

Via dell' Industria, 15 Z.I. Paludi  
32016 Alpago (BL) Italie  
Téléphone +39 (0) 437 98 61 11  
[www.eliwell.com](http://www.eliwell.com)

**Assistance Technique Clients**

Téléphone +39 (0) 437 986 300  
E [techsuppeliwell@schneider-electric.com](mailto:techsuppeliwell@schneider-electric.com)

**Service commercial**

Téléphone +39 (0) 437 986 100 (Italie)  
Téléphone +39 (0) 437 98 62 00 (autres pays)  
E [saleseliwell@schneider-electric.com](mailto:saleseliwell@schneider-electric.com)